

► <b>SQ</b> Udhëzimet për përdorim	2	<b>PT</b> Manual de instruções	207
<b>BG</b> Ръководство за употреба	21	<b>SR</b> Упутство за употребу	226
<b>HR</b> Upute za uporabu	41	<b>SK</b> Návod na používanie	246
<b>CS</b> Návod k použití	59	<b>SL</b> Navodila za uporabo	265
<b>DA</b> Brugsanvisning	77	<b>ES</b> Manual de instrucciones	282
<b>FI</b> Käyttöohje	95	<b>SV</b> Bruksanvisning	301
<b>HU</b> Használati útmutató	113		
<b>LT</b> Naudojimo instrukcija	132		
<b>MK</b> Упатство за ракување	150		
<b>NO</b> Bruksanvisning	170		
<b>PL</b> Instrukcja obsługi	188		

# USER MANUAL

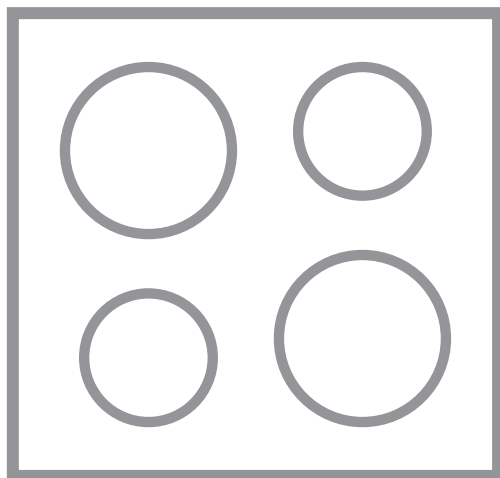

## PËR REZULTATE PERFEKTE

Faleminderit që keni zgjedhur këtë produkt AEG. Ne e kemi krijuar atë për t'ju ofruar performancë të përsosur për shumë vite, me teknologji novatore që ndihmojnë në thjeshtimin e jetës - veçori që mund të mos i gjeni në pajisjet e zakonshme. Kushtojini pak minuta leximit për ta shfrytëzuar sa më mirë.

**Vizitoni faqen tonë të internetit për:**



Të marrë këshilla mbi përdorimin, broshura, informacion rreth zgjidhjes së problemeve, shërbimit dhe riparimit

**[www.aeg.com/support](http://www.aeg.com/support)**



Regjistroni produktin për shërbim më të mirë:

**[www.registeraeg.com](http://www.registeraeg.com)**



Blini aksesore, pjesë konsumi dhe pjesë origjinale këmbimi për pajisjen:

**[www.aeg.com/shop](http://www.aeg.com/shop)**

## KUJDESI DHE SHËRBIMI NDAJ KLIENTIT

Përdorni gjithmonë pjesë këmbimi origjinale.

Kur kontaktoni Qendrën tonë të Autorizuar të Shërbimit, sigurohuni që të keni në dispozicion të dhënat e mëposhtme: Modeli, PNC, numri serial.

Ky Informacioni mund të gjendet në pllakën e klasifikimit.

 Paralajmërim / Të dhëna rreth sigurisë dhe kujdesit

 Të dhëna të përgjithshme dhe këshilla

 Të dhëna rreth ambientit

Rezervohet mundësia e ndryshimeve.

## PËRMBAJTJA

1. INFORMACIONI I SIGURISË.....	2
2. UDHËZIMET PËR SIGURINË.....	5
3. INSTALIMI.....	7
4. PËRSHKRIM I PRODUKTIT.....	8
5. PËRDORIMI I PËRDITSHËM.....	10
6. UDHËZIME DHE KËSHILLA.....	14
7. KUJDESI DHE PASTRIMI.....	16
8. ZGJIDHJA E PROBLEMEVE.....	17
9. TË DHËNAT TEKNIKE.....	18
10. EFIKASITETI ENERGJETIK.....	19

## 1. INFORMACIONI I SIGURISË

Përpara instalimit dhe përdorimit të pajisjes, lexoni me kujdes udhëzimet e ofruara. Prodhuesi nuk është përgjegjës për lëndimet apo dëmet si rezultat i instalimit apo përdorimit të

papërshtatshëm. Gjithmonë mbajini udhëzimet në një vend të sigurt dhe ku mund të arrihen lehtë për t'iu referuar në të ardhmen.

## **1.1 Siguria e fëmijëve dhe personave me probleme**

- Kjo pajisje mund të përdoret nga fëmijë të moshës 8 vjeç e sipër dhe persona me aftësi të kufizuara fizike, ndijimesh ose mendore ose që nuk kanë eksperiencë dhe njohuri, nëse këta mbahen nën mbikëqyrje ose udhëzohen për përdorimin e sigurt të pajisjes dhe i kuptojnë rreziqet e përdorimit.
- Fëmijët nga 3 deri në 8 vjeç dhe personat me aftësi të kufizuara shumë të theksuara dhe komplekse duhet të mbahen larg nga pajisja, përveçse kur mbahen nën monitorim të vazhdueshëm.
- Fëmijët nën 3 vjeç duhet të mbahen larg nga pajisja, përveçse kur mbikëqyren në mënyrë të vazhdueshme.
- Mos lejoni fëmijët të luajnë me pajisjen.
- Mbajeni të gjithë paketimin larg nga fëmijët dhe hidheni atë siç kërkohet.
- PARALAJMËRIM: Mbajini fëmijët dhe kafshët shtëpiake larg pajisjes, gjatë kohës që ajo punon ose kur ftohet. Pjesët e arritshme nxehen gjatë përdorimit.
- Nëse pajisja ka një mekanizëm për sigurinë e fëmijëve, ai duhet aktivizuar.
- Fëmijët nuk duhet të kryejnë pastrimin dhe mirëmbajtjen e pajisjes pa mbikëqyrje.

## **1.2 Siguria e përgjithshme**

- PARALAJMËRIM: Pajisja dhe pjesët e saj të arritshme nxehen gjatë përdorimit. Duhet të keni kujdes që të shmangni prekjen e elementeve ngrohëse.
- PARALAJMËRIM: Gatimi i pamonitoruar me yndyrë ose vaj mbi pianurë mund të jetë i rrezikshëm dhe mund të shkaktojë zjarr.

- Mos provoni ASNJËHERË ta fikni zjarrin me ujë, por fikni pajisjen dhe pastaj mbuloni flakën, p.sh. me një kapak ose me batanije kundër zjarrit.
- KUJDES: Pajisja nuk duhet të furnizohet përmes një pajisjeje të jashtme ndezëse, si p.sh. kohëmatës, apo të lidhet me një qark që ndizet dhe fiket rregullisht nga një mjet.
- KUJDES: Procesi i gatimit duhet të mbikëqyret. Proceset e shkurtra të gatimit duhet të mbikëqyren vazhdimisht.
- PARALAJMËRIM: Rrezik zjarri: Mos ruani artikuj mbi sipërfaqet e gatimit.
- Objektet metalike si thikat, pirunët, lugët dhe kapakët nuk duhet të vendosen mbi sipërfaqen e pianurës, sepse mund të nxehen.
- Mos e përdorni pajisjen përpara se ta instaloni në strukturën inkaso.
- Mos përdorni pastrues me avull për të pastruar pajisjen.
- Pas përdorimit, fikni elementin e pianurës me çelësin e kontrollit dhe mos u mbështetni te funksionimi i detektorit të tiganit.
- Nëse sipërfaqja prej qeramike/xhami kriset, fikeni pajisjen për dhe shkëputeni nga rryma elektrike. Në rast se pajisja është e lidhur me rrymën elektrike direkt duke përdorur kuti lidhëse, hiqeni siguresën për të shkëputur pajisjen nga furnizimi me rrymë. Në çdo rast, kontaktoni me Qendrën e Autorizuar të Shërbimit.
- Nëse kabloja ushqyese është e dëmtuar, ajo duhet zëvendësuar nga prodhuesi, agjenti i shërbimit ose persona të kualifikuar për të shmangur rreziqet.
- PARALAJMËRIM: Përdorni vetëm mbrojtëset e pianurës të përcaktuara nga prodhuesi i pajisjes së gatimit ose të cilësuar si të përshtatshme nga ky i fundit në udhëzimet e përdorimit, ose mbrojtëset e pianurës të integruara në pajisje. Përdorimi i mbrojtëseve të papërshtatshme mund të shkaktojë aksidente.

## 2. UDHËZIMET PËR SIGURINË

### 2.1 Instalimi



#### **PARALAJMËRIM!**

Vetëm një person i kualifikuar duhet ta instalojë këtë pajisje.



#### **PARALAJMËRIM!**

Rrezik plagosjeje ose dëmtim i pajisjes.

- Hiqni të gjithë paketimin.
- Mos instaloni ose mos përdorni një pajisje të dëmtuar.
- Ndriqni udhëzimet e instalimit të dhëna me pajisjen.
- Ruani largësitë minimale nga pajisjet dhe njësitë e tjera.
- Gjithmonë bëni kujdes kur e lëvizni pajisjen sepse është e rëndë. Përdorni gjithnjë doreza sigurie dhe këpucë të mbyllura.
- Mbyllini sipërfaqet e prera me një izolues për të mos lejuar që lagështira të shkaktojë fryrje.
- Mbroni pjesën e poshtme të pajisjes nga avulli dhe lagështira.
- Mos e instaloni pajisjen pranë dyerve ose nën dritare. Duke vepruar kështu do të parandaloni rënien e enëve të nxehta të gatimit nga pajisja kur hapet dera ose dritarja.
- Çdo pajisje ka poshtë ventilatorë ftohjeje.
- Nëse pajisja është e instaluar mbi një sirtar:
  - Mos vendosni copa të vogla ose fletë letre që mund të tërhiqen brenda, sepse ato mund të dëmtojnë ventilatorët e ftohjes ose mund të dëmtojnë sistemin e ftohjes.
  - Mbani një distancë prej minimumi 2 cm mes fundit të pajisjes dhe pjesëve të ruajtura në sirtar.
- Hiqni çdo panel ndarës të instaluar në kabinet nën pajisje.

### 2.2 Lidhja elektrike



#### **PARALAJMËRIM!**

Rrezik zjarri dhe goditjeje elektrike.

- Të gjitha lidhjet elektrike duhen kryer nga një electricist i kualifikuar.
- Pajisja duhet tokëzuar.
- Përpara se të kryeni ndonjë veprim, sigurohuni që pajisja të jetë shkëputur nga rryma.
- Sigurohuni që parametrat në pllakën e specifikimeve të përkojnë me vlerat elektrike të rrjetit elektrik.
- Sigurohuni që pajisja të instalohet në rregull. Kablloja ose spina elektrike e lirë ose e papërshtatshme (nëse ka) mund ta nxehtë shumë terminalin.
- Përdorni kablo elektrike të përshtatshme.
- Mos i lini kabllo elektrike të përdridhen.
- Sigurohuni që të jetë instaluar mbrojtja ndaj goditjeve elektrike.
- Përdorni mbërthyesen e lirimit të tensionit të kabllos.
- Sigurohuni që kablloja ose spina elektrike (nëse ka) të mos prekë pajisjen e nxehtë ose enët e nxehta të gatimit, kur e lidhni pajisjen me prizat që gjenden pranë.
- Mos përdorni përshtatës me shumë spina dhe kablo zgjatuese.
- Sigurohuni që të mos dëmtoni spinën elektrike (nëse ka) ose kabllon elektrike. Kontaktoni me qendrën e autorizuar të shërbimit ose me një electricist për ndërrimin e kablos elektrike të dëmtuar.
- Mbrojtja nga goditja e pjesëve me korrent dhe të izoluar duhet të shtrëngohet në mënyrë të tillë që të mos hiqet pa vegla.
- Pajisjen futeni në prizë vetëm në fund të instalimit. Sigurohuni që spina të jetë e arritshme pas montimit të pajisjes.
- Nëse priza është e lirë, mos e futni spinën.
- Mos e shkëputni pajisjen nga rrjeti duke e tërhequr nga kablloja elektrike. Gjithmonë tërhiqeni kabllon elektrike duke e kapur nga spina.
- Përdorni mjetet e duhura izoluese: çelësat mbrojtës, siguresat (siguresat që

vidhosen duhet të hiqen nga foleja), salvavitat dhe kontaktorët.

- Instalimi elektrik duhet të ketë një pajisje instaluese e cila ju lejon të shkëpusni pajisjen nga rryma elektrike në të gjitha polet. Pajisja instaluese duhet të ketë një hapje kontakti me gjërësi minimale 3 mm.

## 2.3 Përdorimi



### PARALAJMËRIM!

Rrezik plagosjeje, djegiesh dhe goditjeje elektrike.

- Hiqni të gjithë paketimin, etiketat dhe veshjen mbrojtëse (nëse ka) përpara përdorimit për herë të parë.
- Kjo pajisje është vetëm për përdorim shtëpiak.
- Mos i ndryshoni specifikimet e kësaj pajisjeje.
- Sigurohuni që vrimat e ajrimit të mos bllokohen.
- Mos e lini pajisjen të pamonitoruar gjatë punës.
- Fikini zonat e gatimit pas çdo përdorimi.
- Mos u mbështesni në detektorin e tiganëve.
- Mos vendosni takëme dhe kapakë tenxheresh mbi zonat e gatimit. Ato mund të nxehen shumë.
- Mos e përdorni pajisjen me duar të lagura ose kur ajo ka kontakt me ujin.
- Mos e përdorni pajisjen si sipërfaqe pune ose për të mbajtur sende.
- Nëse sipërfaqja e pajisjes kriset, shkëputeni menjëherë pajisjen nga rrjeti elektrik. Kjo bëhet për të parandaluar goditjet elektrike.
- Përdoruesit me stimulues kardiak duhet të mbajnë një distancë minimale prej 30 cm nga zonat e gatimit me induksion kur pajisja është në punë.
- Kur e vendosni ushqimin në vaj të nxehtë, ai mund të spërkasë.



### PARALAJMËRIM!

Rrezik zjarri dhe shpërthimi

- Yndyrat dhe vajrat kur nxehen mund të lëshojnë avuj të ndezshëm. Mbajeni flakën ose objektet e nxehura larg nga yndyrat dhe vajrat kur gatvani me to.

- Avujt që lëshon vaji shumë i nxehtë mund të shkaktojnë ndezje spontane.
- Vaji i përdorur që përmban mbetje ushqimore, mund të shkaktojë zjarr në temperaturë më të ulët sesa vaji që përdoret për herë të parë.
- Mos vendosni produkte të ndezshme ose sende të lagura me produkte të ndezshme brenda, pranë ose mbi pajisje.



### PARALAJMËRIM!

Rrezik dëmtimi i pajisjes.

- Mos mbani enë të nxehta mbi panelin e kontrollit.
- Mos vendosni kapak të nxehtë tiganin në një sipërfaqen e xhamit të pianurës.
- Mos vini enë bosh mbi pllakën e nxehtë.
- Bëni kujdes të mos lini objekte ose enë gatimi të bien mbi pajisje. Sipërfaqja mund të dëmtohet.
- Mos i aktivizoni zonat e gatimit me enë të zbrazëta ose pa enë gatimi.
- Mos vendosni letër alumini mbi pajisje.
- Enët e gatimit prej gize ose alumini të derdhur ose enët me fund të dëmtuar mund ta gërvishin xhamin/qeramikën prej xhami. Gjithmonë ngrijini këto objekte peshë kur duhet t'i lëvizni në sipërfaqen e gatimit.
- Kjo pajisje përdoret vetëm për gatim. Ajo nuk duhet të përdoret për qëllime të tjera, për shembull për ngrohje dhome.

## 2.4 Kujdesi dhe pastrimi

- Pastrojeni pajisjen rregullisht për të parandaluar dëmtimin e materialit të sipërfaqes.
- Fikeni pajisjen dhe lëreni të ftohet para se ta pastroni.
- Mos përdorni ujë me spërkatje dhe avull për të pastruar pajisjen.
- Pastrojeni pajisjen me një leckë të butë të lagësht. Përdorni vetëm detergjente neutrale. Mos përdorni produkte gërryese, materiale pastruese të ashpra, tretës ose objekte metalike.

## 2.5 Shërbimi

- Për të riparuar pajisjen kontaktoni me qendrën të autorizuar të shërbimit. Përdorni vetëm pjesë rezervë origjinale.

- Në lidhje me llambat brenda produktit dhe llambat e pjesëve të këmbimit të shitura veçmas: Këto llamba janë prodhuar për kushte ekstreme fizike në pajisjet elektroshtëpiake, si p.sh. temperaturë, dridhje, lagështirë, ose janë prodhuar për të sinjalizuar informacion rreth statusit të përdorimit të pajisjes. Ato nuk janë prodhuar për t'u përdorur në aplikacione të tjera dhe nuk janë të përshtatshme për ndriçim në ambiente shtëpiake.

- Kontaktoni autoritetin e bashkisë suaj për t'u informuar mbi mënyrën e duhur të hedhjes së pajisjes.
- Shkëputeni pajisjen nga rrjeti i furnizimit me energji.
- Priteni kabllon e rrjetit elektrik pranë pajisjes dhe hidheni atë.

## 2.6 Eliminimi i pajisjes



### PARALAJMËRIM!

Rrezik plagosjeje ose mbytjeje.

## 3. INSTALIMI



### PARALAJMËRIM!

Referojuni kapitujve për sigurinë.

### 3.1 Përpara instalimit

Përpara se të instaloni pianurën, shkruani informacionin e mëposhtëm nga pllaka e specifikimeve. Pllaka e specifikimeve gjendet në pjesën e poshtme të pianurës.

Numri i serisë .....

### 3.2 Planurat inkaso

Pianurat inkaso përdorini vetëm pasi ta keni montuar pianurën siç duhet në njësitë inkaso dhe në planin e punës, sipas standardeve në fuqi.

### 3.3 Kabloja e lidhjes

- Pianura është e pajisur me një kablo lidhjeje.
- Për të zëvendësuar kabllon e dëmtuar elektrike, përdorni llojin e kabllos: H05V2V2-F që i reziston një temperature prej 90°C ose më të lartë. Flisni me Qendrën lokale të Shërbimit.

### 3.4 Montimi

Nëse e instaloni pianurën nën një aspirator, shikoni udhëzimet e instalimit të aspiratorit për distancën minimale mes pajisjeve.

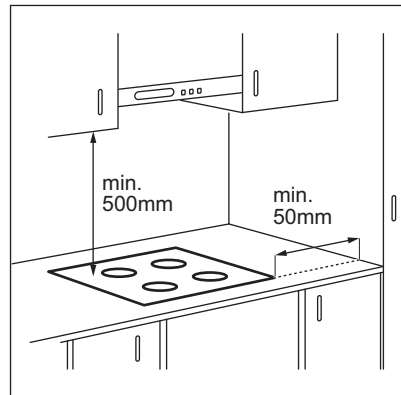

Nëse pajisja instalohet mbi një sirtar, ventilimi i pianurës mund të ngrohë artikujt që ruhen brenda në sirtar gjatë procesit të gatimit.

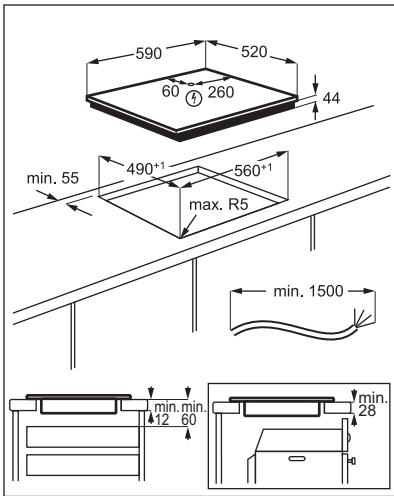

[www.youtube.com/electrolux](http://www.youtube.com/electrolux)  
[www.youtube.com/aeg](http://www.youtube.com/aeg)

How to install your AEG  
 Induction Hob - Worktop installation



## 4. PËRSHKRIM I PRODUKTIT

### 4.1 Skema e sipërfaqes së gatimit

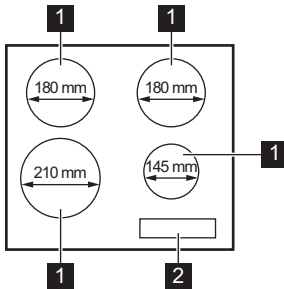

- 1 Zonë gatimi me induksion
- 2 Paneli i kontrollit



## 4.2 Struktura e panelit të kontrollit

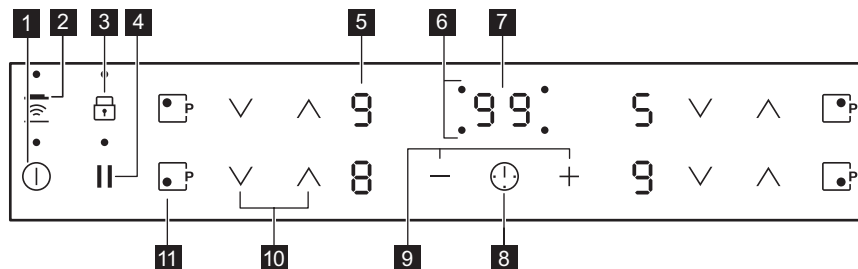

Përdorni fushat me sensor për të përdorur pajisjen. Ekranet, treguesit dhe sinjalet akustike tregojnë se cilat funksione përdoren.

Fusha e sensorit	Funksioni	Komenti
1	NDEZUR/FIKUR	Për të aktivizuar dhe çaktivizuar pianurën.
2	Hob <sup>2</sup> Hood	Për të aktivizuar dhe çaktivizuar modalitetin manual të funksionit.
3	Bllokimi / Pajisja për sigurinë e fëmijës	Për të bllokuar/zhbllokuar panelin e kontrollit.
4	Paузë	Për të aktivizuar dhe çaktivizuar funksionin.
5	- Ekrani i cilësimit të nxehtësisë	Për të treguar cilësimin e nxehtësisë.
6	- Treguesit e kohëmatësit në zonat e gatimit	Për të treguar se për cilën zonë po vendosni kohën.
7	- Ekrani i kohëmatësit	Për të treguar kohën në minuta.
8	-	Për të zgjedhur zonën e gatimit.
9	-	Për të shtuar ose pakësuar kohën.
10	-	Për të vendosur cilësimin e nxehtësisë.
11	PowerBoost	Për të aktivizuar funksionin.

## 4.3 Ekranet e cilësimit të nxehtësisë

Ekran	Përshkrimi
	Zona e gatimit është e çaktivizuar.

Ekрани	Përshkrimi
	Zona e gatimit është në punë. Pika nënkupton një ndryshim prej një gjysmë niveli.
	Pauzë është aktive.
	Nxehja automatike është aktive.
	PowerBoost është aktive.
+ numri	Ka një keqfunksionim.
	OptiHeat Control (treguesi i nxehtësisë së mbetur me 3 hapa): vazhdoni gatimin/mbani ngrohtë/nxehtësia e mbetur.
	Blokimi / Pajisja për sigurinë e fëmijës vihet në punë.
	Enë gatimi jo e duhur ose shumë e vogël ose mbi zonën e gatimit nuk ka enë.
	Fikja automatike është aktive.

#### 4.4 OptiHeat Control (treguesi i nxehtësisë së mbetur me 3 hapa)



##### PARALAJMËRIM!

Rrezik djegieje nga nxehtësia e mbetur.

Treguesit tregojnë nivelin e nxehtësisë së mbetur për zonat e gatimit që po përdorni

aktualisht. Treguesit gjithashtu mund të ndizen për zonat e gatimit pranë edhe nëse nuk po i përdorni ato.

Zonat e gatimit me induksion prodhojnë nxehtësinë e nevojshme për procesin e gatimit drejtpërdrejt në bazamentin e enës. Qeramika e xhamit nxehet nga nxehtësia e enës.

## 5. PËRDORIMI I PËRDITSHËM



##### PARALAJMËRIM!

Referojuni kapitujve për sigurinë.

### 5.1 Aktivizimi dhe çaktivizimi

Prekni për 1 sekondë për ta aktivizuar ose për ta çaktivizuar vatrën e gatimit.

### 5.2 Fikja automatike

#### Funksioni e çaktivizon pianurën automatikisht nëse:





- të gjitha zonat e gatimit janë të çaktivizuara,
- nuk cilësoni nxehtësinë pasi aktivizoni pianurën,

- derdhni ose futni diçka në panelin e kontrollit për më shumë se 10 sekonda, (tavë, leckë, etj.). Bie një sinjal akustik dhe pianura çaktivizohet. Hiqni objektin ose pastroni panelin e kontrollit.
- pianura nxehet shumë (p.sh. kur një tenxhere zien pa ujë brenda). Lëreni zonën e gatimit të ftohet përpara se ta përdorni pianurën sërish.
- po përdorni një enë të pasaktë. Ndizet simboli dhe pas 2 minutash zona e gatimit çaktivizohet automatikisht.
- nuk e çaktivizoni një zonë gatimi ose ndryshoni cilësimin e nxehtësisë. Pas pak kohe shfaqet dhe pianura çaktivizohet.

**Lidhja ndërmjet cilësimit të nxehtësisë dhe kohës pas së cilës çaktivizohet pianura:**

Cilësimi i nxehtësisë	Pianura çaktivizohet pas
 , 1 - 2	6 orësh
3 - 4	5 orësh
5	4 orësh
6 - 9	1,5 orë

### 5.3 Cilësimi i nxehtësisë







Prekni  për të ngritur cilësimin e nxehtësisë. Prekni  për të ulur cilësimin e nxehtësisë. Prekni  dhe  njëkohësisht për ta çaktivizuar zonën e gatimit.

### 5.4 Nxehtësia automatike

Nëse aktivizoni këtë funksion, mund ta arrini cilësimin e nevojshëm të nxehtësisë në një kohë më të shkurtër. Funksioni vendos për pak kohë cilësimin më të lartë të nxehtësisë dhe më pas zbrit te cilësimi i duhur i nxehtësisë.

 Për ta aktivizuar funksionin, zona e gatimit duhet të jetë e ftohtë.

#### Për të aktivizuar funksionin për një zonë

**gatimi:** prekni  (ndizet ). Prekni menjëherë  (ndizet ). Prekni menjëherë  derisa të ndizet cilësimi i duhur i nxehtësisë. Pas 3 sekondash ndizet .



**Për të çaktivizuar funksionin:** prekni .

### 5.5 PowerBoost

Ky funksion vë më shumë fuqi në dispozicion të zonave të gatimit me induksion. Funksioni mund të aktivizohet për zonën e gatimit me induksion vetëm për një periudhë të kufizuar kohe. Pas kësaj kohe, zona e gatimit me induksion kthehet automatikisht në cilësimin e nxehtësisë më të lartë.

 Referojuni kapitullit "Të dhëna teknike".

**Për të aktivizuar funksionin për një zonë gatimi:** prekni .  ndizet.

**Për të çaktivizuar funksionin:** prekni  ose .

### 5.6 Kohëmatësi



#### • Kohëmatësi me numërim zbritës

Mund ta përdorni këtë funksion për të caktuar kohëzgjatjen e një sesioni të vetëm gatimi.



Në fillim vendosni cilësimin e nxehtësisë për zonën e gatimit, më pas vendosni funksionin.

**Për të vendosur zonën e gatimit:** prekni  vazhdimisht derisa të ndizet treguesi i zonës së gatimit.

#### Për të aktivizuar funksionin ose për të

**ndryshuar kohën:** prekni  ose  të kohëmatësit për të caktuar kohën (00 - 99 minuta). Kur treguesi i zonës së gatimit fillon të pulsojë, koha fillon të zbrësë.

**Për të parë kohën e mbetur:** prekni  për të caktuar zonën e gatimit. Treguesi i zonës së gatimit fillon të pulsojë. Në ekran shfaqet koha e mbetur.



**Për të çaktivizuar funksionin:** prekni  për të caktuar zonën e gatimit dhe më pas prekni . Koha e mbetur shkon mbrapsht deri në **00**. Treguesi i zonës së gatimit zhduket.

 Kur përfundon numërimi mbrapsht, bie një sinjal akustik dhe pulson **00**. Zona e gatimit çaktivizohet.

**Për të ndaluar tingullin:** prekni .



#### • Kujtuesi i minutave

Mund ta përdorni këtë funksion kur pianura aktivizohet dhe zonat e gatimit nuk funksionojnë. Ekran i cilësimit të nxehtësisë shfaq .

**Për të aktivizuar funksionin:** prekni  dhe më pas prekni  ose  të kohëmatësit për

të caktuar kohën. Kur koha përfundon, bie një sinjal akustik dhe pulson **00**.

**Për të ndaluar tingullin:** prekni .

**Për të çaktivizuar funksionin:** prekni   
dhe më pas prekni . Koha e mbetur shkon mbrapsht deri në **00**.

 Ky funksion nuk ndikon në funksionimin e zonave të gatimit.

## 5.7 Pauzë

Ky funksion cakton përzgjedhjen më të ulët të nxehtësisë për të gjitha zonat e gatimit.

Kur funksioni vihet në punë, të gjitha simbolet e tjera në panelet e kontrollit bllokohen.

Funksioni nuk i ndalon funksionet e kohëmatësit.

Prekni  për të aktivizuar funksionin.



Ndizet . Cilësimi i nxehtësisë ulet në 1.

**Për të çaktivizuar funksionin,** prekni .  
Ndizet cilësimi i nxehtësisë e mëparshme.

## 5.8 Bllokimi

Mund ta bllokoni panelin e kontrollit gjatë funksionimit të zonave të gatimit. Kjo parandalon ndryshimin aksidental të cilësimit të nxehtësisë.

**Vendosni në fillim cilësimin e nxehtësisë.**

**Për të aktivizuar funksionin:** prekni    
ndizet për 4 sekonda. Kohëmatësi mbetet i ndezur.



**Për të çaktivizuar funksionin:** prekni .  
Aktivizohet cilësimi i mëparshëm i nxehtësisë.





 Kur çaktivizoni pianurën, çaktivizoni edhe këtë funksion.





## 5.9 Pajisja për sigurinë e fëmijës

Ky funksion parandalon përdorimin aksidental të pianurës.





**Për të aktivizuar funksionin:** aktivizoni pianurën me . Mos caktoni asnjë cilësim



nxehtësie. Prekni  për 4 sekonda.   
ndizet. Çaktivizoni pianurën me .

**Për të çaktivizuar funksionin:** aktivizoni pianurën me . Mos caktoni asnjë cilësim nxehtësie. Prekni  për 4 sekonda.   
ndizet. Çaktivizoni pianurën me .

**Për të anuluar funksionin vetëm për një sesion gatimi:** aktivizoni pianurën me    
ndizet. Prekni  për 4 sekonda. **Caktoni cilësimin e nxehtësisë në 10 sekonda.** Ju mund ta përdorni pianurën. Kur çaktivizoni pianurën me , funksioni vazhdon të funksionojë.

## 5.10 OffSound Control (Çaktivizimi dhe aktivizimi i tingujve)

Çaktivizoni pianurën. Prekni  për 3 sekonda. Ekranin ndizet dhe fiket. Prekni  për 3 sekonda.  ose  ndizet. Prekni  të Kohëmatësi për të zgjedhur një nga më poshtë:

-  - tingujt janë të çaktivizuar
  -  - tingujt janë të aktivizuar
- Për të konfirmuar zgjedhjen, prisni derisa pianura të çaktivizohet automatikisht.

Kur funksioni të caktohet në , ju mund t'i dëgjoni tingujt vetëm kur:

- prekni 
- Kujtuesi i minutave ulet
- Kohëmatësi me numërim zbritës ulet
- vendosni diçka në panelin e kontrollit.

## 5.11 Menaxhimi i fuqisë

- Zonat e gatimit grupohen sipas vendndodhjes dhe numrit të fazave në pianurë. Shikoni figurën.
- Secila fazë ka ngarkesë maksimale elektrike prej 3700 W.
- Funksioni e ndan fuqinë mes zonave të gatimit të lidhura me të njëjtën fazë.
- Funksioni aktivizohet kur ngarkesa totale elektrike e zonave të gatimit të lidhura me një fazë i kalon 3700 W.

- Funkzioni e ul fuqinë mes zonave në zonat e tjera të gatimit të lidhura me të njëjtën fazë.
- Afishimi i cilësimit të nxehtësisë së zonave të reduktuara alternohet mes cilësimit të zgjedhur të nxehtësisë dhe cilësimit të nxehtësisë së reduktuar. Pas pak kohe, afishimi i cilësimit të nxehtësisë së zonave të reduktuara qëndron në cilësimin e nxehtësisë së reduktuar.

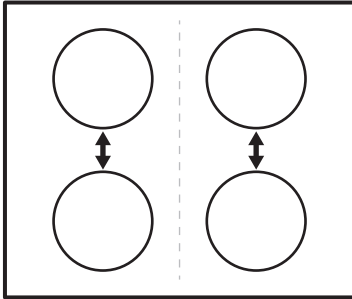

## 5.12 Hob<sup>2</sup>Hood

Është një funksion i përparuar automatik i cili lidh pianurën me një aspirator të veçantë. Si pianura ashtu edhe aspiratori kanë një komunikues me rreze infra të kuqe. Shpejtësia e ventilatorit përcaktohet automatikisht në bazë të cilësimit të modalitetit dhe temperaturës së enës më të nxehtë në pianurë. Mund ta përdorni gjithashtu manualisht ventilatorin nga pianura.



Për shumicën e aspiratorëve, sistemi në distancë është i çaktivizuar. Aktivizojeni atë përpara se të përdorni funksionin. Për më shumë informacion referojuni manualit të përdorimit të aspiratorit.

### Përdorimi automatik i funksionit

Për ta përdorur funksionin automatikisht, caktoni regjimin automatik në H1 – H6. Pianura fillimisht është e vendosur në H5. Aspiratori vepron sa herë që vini në përdorim pianurën. Pianura e njëjtit automatikisht temperaturën e enëve të gatimit dhe rregullon shpejtësinë e ventilatorit.

## Regjimet automatike





	Drita automatike	Zierja <sup>1)</sup>	Skuqja <sup>2)</sup>
Regjimi H0	Fikur	Fikur	Fikur
Regjimi H1	Aktiv	Fikur	Fikur
Modaliteti H2 <sup>3)</sup>	Aktiv	Shpejtësia e ventilatorit 1	Shpejtësia e ventilatorit 1
Regjimi H3	Aktiv	Fikur	Shpejtësia e ventilatorit 1
Regjimi H4	Aktiv	Shpejtësia e ventilatorit 1	Shpejtësia e ventilatorit 1
Regjimi H5	Aktiv	Shpejtësia e ventilatorit 1	Shpejtësia e ventilatorit 2
Regjimi H6	Aktiv	Shpejtësia e ventilatorit 2	Shpejtësia e ventilatorit 3

1) Pianura e dikton procesin e zierjes dhe e aktivizon shpejtësinë e ventilatorit në përputhje me modalitetin automatik.

2) Pianura e dikton procesin e skuqjes dhe e aktivizon shpejtësinë e ventilatorit në përputhje me modalitetin automatik.

3) Ky modalitet aktivizon ventilatorin dhe drita nuk mbështetet tek temperatura.

### Ndryshimi i regjimit automatik



1. Çaktivizoni pajisjen.
2. Prekni  për 3 sekonda. Ekranin ndizet dhe fiket.
3. Prekni  për 3 sekonda.
4. Prekni  vazhdimisht derisa të ndizet .
5. Prekni  të kohëmatësi për të zgjedhur një regjim automatik.

 Për ta përdorur aspiratorin direkt mbi panelin e aspiratorit, çaktivizoni regjimin automatik të funksionit.

 Pas të keni përfunduar gatimin dhe fikur pianurën, ventilatori i aspiratorit mund të vazhdojë të funksionojë për një periudhë kohe të caktuar. Pas kësaj kohe, sistemi e çaktivizon ventilatorin automatikisht dhe ndalon aktivizimin aksidental të ventilatorit për 30 sekondat e pasuese.

### Caktimi manual i shpejtësisë së ventilatorit

Funksionin mund ta përdorni edhe manualisht. Për ta bërë këtë prekni  kur pianura është e ndezur. Ky veprim çaktivizon funksionimin automatik të funksionit dhe ju mundëson ndryshimin e shpejtësisë së

ventilimit në mënyrë manuale. Kur shtypni , vlera e shpejtësisë së ventilatorit rritet me një. Nëse, pasi të keni arritur një nivel të lartë, shtypni sërish , shpejtësinë e ventilatorit e caktoni në 0, gjë e cila çaktivizon ventilatorin e aspiratorit. Për të rinisur ventilatorin me shpejtësi ventilimi 1, prekni .

 Për të aktivizuar funksionimin automatik të funksionit, çaktivizoni dhe aktivizoni sërish pianurën.

### Aktivizimi i dritës

Mund ta caktoni pianurën që ta aktivizojë dritën automatikisht sa herë që ndizni pianurën. Për ta bërë këtë, caktojini regjimin automatik në H1 – H6.

 Drita mbi aspirator çaktivizohet 2 minuta pas çaktivizimit të pianurës.

## 6. UDHËZIME DHE KËSHILLA



### PARALAJMËRIM!

Referojuni kapitujve për sigurinë.

### 6.1 Enë gatimi

 Për zonat me gatim me induksion, fusha e fortë elektromagnetike krijon shumë shpejt një nxehtësi në enën e gatimit.

Përdorni zonat e gatimit me induksion me enë të përshtatshme.

- Bazamenti i enës së gatimit duhet të jetë sa më i trashë dhe i sheshtë që mundet.
- Sigurohuni që bazamentet e tiganëve të jenë të pastra dhe të thata përpara se t'i vendosni mbi sipërfaqen e pianurës.
- Për të shmangur gërvishjet, mos e rrëshqisni ose fërkoni tenxheren nëpër xhamin qeramik.

#### Materiali i enës së gatimit

- **të sakta:** giza, çeliku, çeliku i emaluar, inoksi, bazamenti me shumë shtresa (me shënimin e duhur nga prodhuesi).

- **të gabuara:** alumini, bakri, tunxhi, qelqi, qeramika, porcelani.

#### Ena është e përshtatshme për një pianurë me induksion nëse:

- uji zien shpejt në një zonë të vendosur në cilësimin më të lartë të nxehtësisë.
- magneti tërhiqet drejt fundit të enës së gatimit.

#### Dimensionet e enës së gatimit

- Zonat e gatimit me induksion u përshtaten automatikisht përmasave të bazamentit të enëve.
- Efikasiteti i zonës së gatimit lidhet me diametrin e enës së gatimit. Enët me diametër më të vogël se diametri minimal thithin vetëm një pjesë të energjisë së krijuar nga zona e gatimit.
- Për arsye sigurie dhe rezultate të gatimit, mos përdorni enë gatimi më të madhe sesa dimensionet e treguara në „Specifikimi i zonave të gatimit“. Shmangni mbajtjen e enëve të gatimit afër panelit të kontrollit gjatë seancës së gatimit. Kjo mund të ndikojë në funksionimin e panelit të kontrollit ose të

aktivizojë aksidentalisht funksionet e pianurës.



Referojuni kapitullit “Të dhënat teknike”.

## 6.2 Zhurmat gjatë punës

### Nëse arrini të dëgjoni:

- zhurmë kërcitëse: enët janë të përbëra nga materiale të ndryshme (strukturë sandviç).
- tingull fishkëllime: përdorni një zonë gatimi me nivel të lartë fuqie dhe ena është e përbërë nga materiale të ndryshme (një strukturë sandviç).
- gumëzhitje: po përdorni nivel të lartë fuqie.
- klikime: po ndodh një proces shkëmbimi elektrik.

- fërshëllima, zukatje: ventilatori është në punë.

**Zhurmat janë normale dhe nuk tregojnë se ka keqfunksionim.**

## 6.3 Shembuj të përdorimeve për gatim

Lidhja midis cilësimit të nxehtësisë së një zone dhe konsumit të energjisë së zonës së gatimit nuk është lineare. Kur ju rritni cilësimin e nxehtësisë, rritja nuk është në proporcion me rritjen e konsumit të energjisë. Kjo do të thotë se një zonë gatimi me cilësim mesatar nxehtësie përdor më pak se gjysmën e fuqisë së saj.



Të dhënat në tabelë janë vetëm udhëzuese.

Cilësimi i nxehtësisë	Përdoreni për:	Koha (minuta)	Këshilla
- 1	Mbajeni të ngrohtë ushqimin e gatuar.	sipas nevojës	Mbulojeni enën e gatimit me kapak.
1 - 2.	Salcë Hollandaise, shkrirje: gjalpë, çokolatë, xhelatinë.	5 - 25	Trazojeni herë pas here.
1 - 2.	Mpiksje: omëleta të shkrifëta, vezë të pjekura.	10 - 40	Gatuani me kapak.
2. - 3.	Zierje orizi dhe gatesa me bazë qumështi; ngrohje ushqimesh të gatshme.	25 - 50	Shtoni të paktën dy herë lëng sa orizi, trazojni gatimet me qumësht në mes të kohës së gatimit.
3. - 4.	Gatim me avull i perimeve, peshkut, mishit.	20 - 45	Shtoni disa lugë gjelle lëng.
4. - 5.	Gatim i patateve me avull.	20 - 60	Përdorni maksimumi ¼ l ujë për 750 g patate.
4. - 5.	Gatim sasish më të mëdha ushqimi, mishi me lëng dhe supash.	60 - 150	Deri në 3 l lëng plus përbërësit.
5. - 7	Skuqje e lehtë: eskallop, copa mishi me djathë e proshutë, kotëleta, qofte, salsiçe, mëlçi, brumë salcash, vezë, petulla, petulla të ëmbla.	sipas nevojës	Kthejini në gjysmën e kohës.
7 - 8	Skuqje e fortë, të thekura, fileto mishi, biftekë.	5 - 15	Kthejini në gjysmën e kohës.
9	Zierje uji, zierje makaronash, kaurdisje mishi (gulash, mish rosto), patate të skuqura.		
	Zierje sasish të mëdha uji. PowerBoost aktivizohet.		

## 6.4 Këshilla dhe sugjerime për Hob<sup>2</sup>Hood

Kur e përdorni pianurën me funksionin:

- Mbrojeni panelin e aspiratorit nga drita diellore e drejtpërdrejtë.
- Mos vendosni dritë halogjene mbi panelin e aspiratorit.
- Mos e mbulon panelin e kontrollit të pianurës.
- Mos e ndërprisni sinjalin ndërmjet pianurës dhe aspiratorit (p.sh. me dorë, me dorezat e enëve të gatimit ose tenxhere të thellë). Shihni figurën.

**Aspiratori në figurë është përdorur vetëm si shembull.**

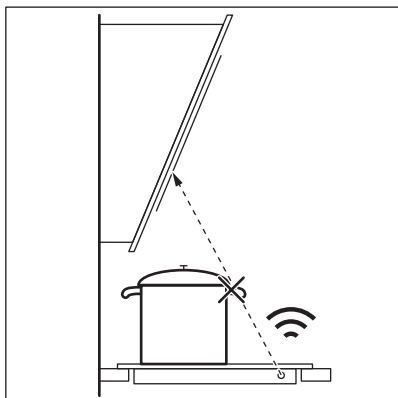

Pajisjet e tjera të komanduara në distancë mund të bllokojnë sinjalin. Mos përdorni pajisje të tilla pranë pianurës ndërkohë që Hob<sup>2</sup>Hood është ndezur.

### Aspiratorët me funksionin Hob<sup>2</sup>Hood

Për të gjetur të gjitha llojet e aspiratorëve të sobës që funksionojnë me këtë funksion, drejtojeni faqes sonë të internetit për klientët. Aspiratorët AEG që funksionojnë me këtë funksion duhet të kenë simbolin .

## 7. KUJDESI DHE PASTRIMI



### PARALAJMËRIM!

Referojuni kapitujve për sigurinë.

### 7.1 Informacione të përgjithshme

- Pastroni pianurën pas çdo përdorimi.
- Përdorni gjithmonë enë me bazament të pastër.
- Gërvishtjet ose njollat e errëta mbi sipërfaqe nuk ndikojnë në funksionimin e pianurës.
- Përdorni një pastrues të veçantë të përshtatshëm për sipërfaqen e pianurës.
- Përdorni kruajtëse të posaçme për xhamin.

### 7.2 Pastrimi i pianurës

- **Hiqni menjëherë:** plastmasë të shkrirë, celofan, sheqer dhe ushqime me sheqer, ndryshe pianura mund të dëmtohet nga papastërtia. Kini kujdes të shmangni djegiet. Përdorni kruajtësen speciale të pianurës mbi sipërfaqen e xhamit në një kënd të ngushtë dhe rrëshqiteni tehun mbi sipërfaqe.
- **Hiqeni kur pianura të jetë ftohur mjaftueshëm:** njollat e çmërsit, rrëketë e ujit, njollat e yndyrës, çngjyrosjet e ndritshme metalike. Pastrojeni pianurën me një leckë të njomë dhe me detergjent jo-gërryes. Pas pastrimit, thajeni pianurën me një leckë të butë.



- **Heqja e çngjyrosjeve të ndritshme metalike:** përdorni një solucion me ujë

dhe uthull dhe pastroni sipërfaqen e xhamit me një leckë.

## 8. ZGJIDHJA E PROBLEMEVE



### PARALAJMËRIM!

Referojuni kapitujve për sigurinë.

### 8.1 Çfarë duhet bërë nëse...

Problem	Shkaku i mundshëm	Ndreqja
Nuk arrini ta aktivizoni ose ta vini në punë pianurën.	Pianura nuk është e lidhur me rrjetin elektrik ose nuk është lidhur saktë.	Kontrolloni nëse pianura është lidhur siç duhet me rrjetin elektrik.
	Është djegur siguresa.	Sigurohuni që siguresa të ketë shkaktuar keqfunksionimin. Nëse siguresa digjet vazhdimisht, kontaktoni një elektrikist të kualifikuar.
	Mos e caktoni cilësimin e nxehtësisë për 10 sekonda.	Aktivizoni përsëri pianurën dhe vendosni cilësimin e nxehtësisë në më pak se 10 sekonda.
	Ju prekët 2 ose më shumë fusha sensori në të njëjtën kohë.	Prekni vetëm një fushë sensori.
	Pauzë është aktive.	Referojuni kapitullit "Përdorimi i përditshëm".
Tingëllon një sinjal akustik dhe çaktivizohet pianura. Tingëllon një sinjal akustik kur çaktivizohet pianura.	Ka ujë ose njolla yndyre në panelin e kontrollit.	Pastroni panelin e kontrollit.
	Vendosët diçka mbi një a më shumë prej fushave me sensor.	Hiqni objektin nga fushat me sensor.
Pianura çaktivizohet.	Vendosët diçka mbi fushën me sensor  .	Hiqni objektin nga fusha me sensor.
Treguesi i nxehtësisë së mbetur nuk ndizet.	Zona nuk është e nxehtë, sepse ka punuar vetëm për pak kohë ose sensori është i dëmtuar.	Nëse zona ka funksionuar mjaftueshëm për të qenë e nxehtë, flisni me një qendër të shërbimit të autorizuar.
Hob <sup>2</sup> Hood nuk punon.	Ju mbuluar panelin e kontrollit.	Hiqni objektin nga paneli i kontrollit.
	Ju përdorni një tenxhere shumë të lartë që bllokton sinjalin.	Përdorni një enë më të vogël, ndryshoni zonën e gatimit ose përdoreni aspiratorin manualisht.
Nxehtë automatike nuk aktivizohet.	Zona është e nxehtë.	Lëreni zonën të ftohet mjaftueshëm.
	Është vendosur cilësimi i nxehtësisë më të lartë.	Cilësimi i nxehtësisë më të lartë ka të njëjtin fuqi si funksioni.

Problem	Shkaku i mundshëm	Ndreqja
Cilësimi i nxehtësisë alternohet mes dy niveleve.	Menaxhimi i fuqisë është aktiv.	Referojuni kapitullit "Përdorimi i përditshëm".
Fushat e sensorit nxehen.	Ena e gatimit është shumë e madhe ose ju e keni vendosur shumë afër panelit të kontrollit.	Nëse është e mundur, vendosini enët e mëdha në zonat e pasme të gatimit.
Nuk bie asnjë sinjal kur prekni fushat me sensor të panelit.	Sinjalet janë të çaktivizuara.	Aktivizoni tingullin. Referojuni kapitullit "Përdorimi i përditshëm".
$L$ ndizet.	Pajisja për sigurinë e fëmijës ose Bllokimi është aktive.	Referojuni kapitullit "Përdorimi i përditshëm".
$F$ ndizet.	Nuk ka enë mbi zonë.	Vendosni enë mbi zonë.
	Ena është e papërshtatshme.	Përdorni enë të përshtatshme. Drejtojuni kapitullit "Udhëzime dhe këshilla".
	Diametri i bazamentit të enës është tepër i vogël për zonën.	Përdorni enë me dimensione të sakta. Referojuni kapitullit "Të dhënat teknike".
$E$ dhe një numër afishohet.	Ka një gabim në pianurë.	Çaktivizojeni pianurën dhe aktivizojeni sërish pas 30 sekondash. Nëse $E$ ndizet sërish, shkëputeni pianurën nga energjia elektrike. Pas 30 sekondave, lidhjeni sërish pianurën. Nëse problemi vazhdon, flisni me qendrën e autorizuar të shërbimit.
Dëgjohet një sinjal konstant bip.	Lidhja elektrike nuk është e saktë.	Shkëputeni pianurën nga energjia elektrike. Kërkojini një elektrikisti të kualifikuar të kontrollojë instalimin.

## 8.2 Nëse nuk mund të gjeni zgjidhje...

Nëse nuk e gjeni dot vetë një zgjidhje, kontaktoni shitësin tuaj ose me një qendër shërbimi të autorizuar. Jepni të dhënat nga pllaka e specifikimeve. Jepni gjithashtu kodin me tre shifra për xhamin qeramik (ndodhet në qoshe të sipërfaqes prej qelqi) dhe

mesazhin e defektit që ndizet. Sigurohuni që pianurën ta keni përdorur saktë. Nëse jo, servisi nga tekniku i shërbimit apo shitësi nuk do të jetë falas, edhe gjatë periudhës së garancisë. Udhëzimet lidhur me qendrën e shërbimit dhe kushtet e garancisë janë në broshurën e garancisë.

## 9. TË DHËNAT TEKNIKE

### 9.1 Tabela e parametrave

Modeli IKB64301FB  
Lloji 61 B4A 00 AA  
Induksion 7.35 kW  
Nr. i ser. ....

PNC 949 597 641 00  
220 - 240 V / 400 V 2N 50 - 60 Hz  
Prodhuar në Gjermani  
7.35 kW

## 9.2 Specifikimi i zonave të gatimit

Zona e gatimit	Fuqia nominale (cilësimi maksimal i nxehtësisë) [W]	PowerBoost [W]	PowerBoost kohëzgjatja maksimale [min]	Diametri i enës së gatimit [mm]
Majtas, përpara	2300	3700	10	125 - 210
Majtas, e pasme	1800	2800	10	145 - 180
Djathtas, përpara	1400	2500	4	125 - 145
Djathtas, e pasme	1800	2800	10	145 - 180

Fuqia e zonave të gatimit mund të jetë pak më e ndryshme nga të dhënat në tabelë. Ajo ndryshon në varësi të materialit dhe të përmasave të enëve të gatimit.

Për rezultate optimale gatimi, përdorni enë gatimi me diametër jo më të madh se ai dhënë në tabelë.

## 10. EFIKASITETI ENERGJETIK

### 10.1 Informacioni i produktit\*

Identifikimi i modelit	IKB64301FB	
Lloji i pianurës	Pianurë inkaso	
Numri i zonave të gatimit	4	
Teknologji ngrohjeje	Induksion	
Diametri i zonave rrethore të gatimit (Ø)	Majtas, përpara	21.0 cm
	Majtas, e pasme	18.0 cm
	Djathtas, përpara	14.5 cm
	Djathtas, e pasme	18.0 cm
Konsumi i energjisë për zonë gatimi (EC electric cooking)	Majtas, përpara	178,4 Wh/kg
	Majtas, e pasme	184,9 Wh/kg
	Djathtas, përpara	183,2 Wh/kg
	Djathtas, e pasme	184,9 Wh/kg
Konsumi i energjisë i pianurës (EC electric hob)	182,9 Wh/kg	

\* Për Bashkimin Evropian sipas EU 66/2014. Për Bjellorusinë sipas STB 2477-2017, shtojca A. Për Ukrainën sipas 742/2019.

EN 60350-2 - Pajisje shtëpiake gatimi me energji elektrike - Pjesa 2: Pianura - Mënyra për matjen e rendimentit

### 10.2 Kursimi i energjisë

Mund të kurseni energji gjatë gatimit të përditshëm nëse ndiqni këshillat në vijim.

- Kur ngrohni ujë, përdorni vetëm sasinë që ju nevojitet.
- Nëse është e mundur, vendosni gjithmonë kapakët mbi enët e gatimit.

- Vendosni enët e gatimit në zonën e gatimit përpara se ta aktivizoni.
- Enët më të vogla vendosini në zonat më të vogla të gatimit.
- Vendosini enët direkt në qendër të zonës së gatimit.

- Përdorni nxehtësinë e mbetur për ta mbajtur ushqimin ngrohtë ose për ta shkrirë atë.

## 11. ÇËSHTJE QË LIDHEN ME AMBIENTIN

Ricikloni materialet me simbolin . Vendoseni ambalazhin te kontejnerët e riciklimit nëse ka. Ndhmoni në mbrojtjen e mjedisit dhe shëndetit të njerëzve dhe në riciklimin e mbetjeve të pajisjeve elektrike

dhe elektronike. Mos hidhni pajisjet e shënuara me simbolin  e mbeturinave shtëpiake. Ktheni produktin në pikën lokale të riciklimit ose kontaktoni me zyrën komunale.

## ЗА ОТЛИЧНИ РЕЗУЛТАТИ

Благодарим Ви, че избрахте продукт на AEG. Ние го създадохме, за да Ви предоставим безупречна експлоатация в продължение на много години, с иновативни технологии, които правят живота по-лесен – функции, които не можете да откриете при обикновените уреди. Моля, отделете няколко минути за четене, за да извлечете най-доброто.

**Посетете нашия уебсайт за:**



Вижте полезни съвети за употреба, брошури, отстраняване на неизправности, информация за сервиз и ремонт:

**[www.aeg.com/support](http://www.aeg.com/support)**



Регистрирайте Вашия продукт за по-добро обслужване:

**[www.registeraeg.com](http://www.registeraeg.com)**



Купете аксесоари, консумативи и оригинални резервни части за Вашия уред:

**[www.aeg.com/shop](http://www.aeg.com/shop)**

## ОБСЛУЖВАНЕ НА КЛИЕНТИ

Винаги използвайте оригинални резервни части.

Когато се свързвате с нашия оторизиран отдел „Обслужване“, трябва да имате под ръка следната информация: Модел, PNC, сериен номер.

Информацията може да бъде открита на табелката с основни данни

 Предупреждение / Внимание–Информация за безопасност

 Обща информация и съвети

 Информация за околната среда

Запазваме си правото на изменения.

## СЪДЪРЖАНИЕ

1. ИНФОРМАЦИЯ ЗА БЕЗОПАСНОСТ.....	21
2. ИНСТРУКЦИИ ЗА БЕЗОПАСНОСТ.....	24
3. МОНТАЖ.....	26
4. ОПИСАНИЕ НА УРЕДА.....	28
5. ВСЕКИДНЕВНА УПОТРЕБА.....	30
6. ПРЕПОРЪКИ И СЪВЕТИ.....	34
7. ГРИЖА И ПОЧИСТВАНЕ.....	36
8. ОТСТРАНЯВАНЕ НА НЕИЗПРАВНОСТИ.....	37
9. ТЕХНИЧЕСКИ ДАННИ.....	39
10. ЕНЕРГИЙНА ЕФЕКТИВНОСТ.....	39

## 1. ИНФОРМАЦИЯ ЗА БЕЗОПАСНОСТ

Преди монтирането и употребата на уреда внимателно прочетете предоставените инструкции. Производителят не е отговорен за наранявания или повреди в резултат на

неправилна инсталация или употреба. Винаги дръжте инструкциите на безопасно и лесно достъпно място за справка в бъдеще.

## **1.1 Безопасност за децата и хората с ограничени способности**

- Този уред може да бъде използван от деца над 8 годишна възраст, както и лица с намалени физически, сетивни и умствени възможности или лица без опит и познания, само ако те са под наблюдение или бъдат инструктирани относно безопасната употреба на уреда и възможните рискове.
- Деца между 3- и 8-годишна възраст и хора с тежки или комплексни увреждания трябва да се държат далеч от уреда, освен ако не са под постоянно наблюдение.
- Деца под 3-годишна възраст трябва да се държат далеч от уреда, освен ако не са под постоянно наблюдение.
- Не позволявайте на деца да си играят с уреда.
- Дръжте всички опаковки далеч от деца и изхвърлете опаковките по местните правила.
- **ВНИМАНИЕ:** Пазете децата и домашните любимци далеч от уреда, когато работи или когато изстива. Достъпните части се нагриват по време на употреба.
- Ако уредът има устройство за детска безопасност, то трябва да се активира.
- Деца не трябва да извършват почистване или поддръжка на уреда без надзор.

## **1.2 Основна безопасност**

- **ВНИМАНИЕ:** Уредът и неговите достъпни части се нагорещават по време на употреба. Трябва да се внимава и да се избягва докосване на нагревателите.
- **ВНИМАНИЕ:** Пържене с мазнина или олио, без надзор, може да е опасно и да предизвика пожар.
- **НИКОГА** не се опитвайте да загасите пожар с вода, а изключете уреда и след това покрийте пламъка напр. с капак или огнеупорно одеяло.

- **ПРЕДУПРЕЖДЕНИЕ:** Уредът не трябва да е захранван чрез външно превключващо устройство като таймер или да е свързан към ел. верига, която постоянно се вкл. и изкл. от устройство.
- **ПРЕДУПРЕЖДЕНИЕ:** Процесът на готвене трябва да бъде наблюдаван. Краткият процес на готвене трябва да бъде наблюдаван постоянно.
- **ВНИМАНИЕ:** Опасност от пожар: Не съхранявайте предмети върху готварския плот.
- Метални предмети като ножове, вилници, лъжици и капаци, не трябва да се поставят върху готв. плот, тъй като могат да се загреят.
- Не използвайте уреда, преди да го инсталирате във вградената конструкция.
- Не почиствайте уреда с парочистачка.
- След употреба, изключете готв. плот от ключ за управление и не разчитайте на функцията за локализиране на съдове.
- Ако стъклокерамичната / стъклената повърхност е напукана, изключете уреда и го изключете от електрическата мрежа. В случай че уредът е свързан директно към електрическата мрежа с помощта на съединителна кутия, премахнете предпазителя, за да изключите уреда от електрическата мрежа. В противен случай се свържете с оторизирания сервизен център.
- Ако захранващият кабел е повреден, той трябва да се смени от производителя, оторизиран сервиз или лица със сходна квалификация, за да се избегне опасност.
- **ВНИМАНИЕ:** Използвайте само предпазители за котлони разработени от производителя или упоменати от него в инструкциите за употреба, или предпазители за котлони вградени в уреда. Използването на неподходящи предпазители може да доведе до злополуки.

## 2. ИНСТРУКЦИИ ЗА БЕЗОПАСНОСТ

### 2.1 Монтаж



#### **ВНИМАНИЕ!**

Само квалифицирано лице може да извърши монтажа на уреда.



#### **ВНИМАНИЕ!**

Опасност от нараняване или повреда на уреда.

- Махнете всички опаковки.
- Не монтирайте и не използвайте повреден уред.
- Следвайте инструкциите за инсталиране, приложени към уреда.
- Трябва да спазвате минималното разстояние до други уреди и устройства.
- Винаги внимавайте, когато местите уреда, тъй като е тежък. Винаги използвайте предпазни ръкавици и затворени обувки.
- Уплътнете срязаните повърхности с уплътнител, за да предотвратите издуване поради влага.
- Предпазвайте долната част на уреда от пара и влага.
- Не монтирайте уреда близо до врата или под прозорец. Така ще предотвратите падането на горещи готварски съдове от уреда, когато се отвори вратата или прозорецът.
- Всеки уред има охлаждащи вентилатори на дъното.
- Ако уредът е монтиран над чекмеджето:
  - Не складирайте малки парченца или хартийки, които могат да бъдат всмукани и да наранят охлаждащите вентилатори или да повредят охлаждащата система.
  - Пазете дистанция от минимум 2 cm между дъното на уреда и складираните части в чекмеджето.
- Отстранете всякакви разделящи панели, монтирани в шкафа под уреда.

### 2.2 Свързване към електрическата мрежа



#### **ВНИМАНИЕ!**

Риск от пожар или токов удар.

- Всички ел. връзки трябва да се направят от квалифициран електротехник.
- Уредът трябва да е заземен.
- Преди за извършване на действие, уверете се, че уредът е изключен от електрозахранването.
- Уверете се, че параметрите на табелката с технически данни са съвместими с електрическите данни на захранващата мрежа.
- Уверете се, че уредът е инсталиран правилно. Хлабави и неправилни електрически кабели или щепсели (ако са налични) могат да доведат до пренагряване на клемите.
- Използвайте правилен кабел за захранването.
- Не позволявайте електрическите кабели да се преплитат.
- Уверете се, че е монтирана защита от токов удар.
- Закрепете кабела с притягаща скоба против опъване.
- Уверете се, че кабелът за електрозахранването и щепсела (ако е наличен) не се докосват до нагорещения уред или горещи съдове за готвене, когато включите уреда в близките контакти.
- Не използвайте разклонители или адаптери с много входи.
- Не повреждайте захранващия щепсел (ако е наличен) и захранващия кабел. Свържете се с нашия оторизиран сервизен център или електротехник за смяната на повреден захранващ кабел.
- Защитата от токов удар на горещите и изолирани части трябва да бъде затегната по такъв начин, че да не може да се отстрани без инструменти.
- Свържете кабела за захранването към контакта единствено в края на инсталацията. Уверете се, че щепселът



за хранене е достъпен след инсталирането.

- Ако контактът е разхлабен, не свързвайте хранещия щепсел.
- Не издърпвайте хранещия кабел, за да изключите уреда. Винаги издърпвайте щепсела на храненето.
- Използвайте само правилни устройства за изолация: предпазни прекъсвачи на мрежата, предпазители (предпазители от винтов тип трябва да се извадят от фасунгата), изключватели и контактори за утечка на заземяването.
- Електрическата инсталация трябва да има изолиращо устройство, което Ви позволява да изключите уреда от ел. мрежата при всички полюси. Изолиращото устройство трябва да е с ширина на отваряне на контакта минимум 3 мм.

### 2.3 Употреба



#### **ВНИМАНИЕ!**

Риск от нараняване, изгаряния и токов удар.

- Махнете всички опаковки, етикети и защитното фолио (ако има) преди първата употреба.
- Този уред е предназначен само за домашна употреба.
- Не променяйте предназначението на уреда.
- Уверете се, че вентилационните отвори не са блокирани.
- Не оставяйте уреда без надзор, докато работи.
- След всяка употреба изключвайте зоната за готвене.
- Не разчитайте на детектора за тигани.
- Не поставяйте прибори или капаци от тигани и тенджери върху зоните за готвене. Могат да се нагорещат.
- Не използвайте уреда с мокри ръце или ако е в контакт с вода.
- Не използвайте уреда като работна повърхност или за съхранение.
- Ако повърхността на уреда е напукана, незабавно изключете уреда от щепсела. За да се предотврати токов удар.

- Потребители с пейсмейкър трябва да спазват дистанция най-малко 30 см от индукционната зона за готвене, когато уредът работи.
- Когато поставяте храна в горещо олио, може да пръска.



#### **ВНИМАНИЕ!**

Опасност от пожар или експлозия

- Нагорещените мазнини или масло могат да предизвикат възпламеними пари. Дръжте пламъците или нагорещените предмети далеч от мазнини или масло, когато готвите с тях.
- Парите, които се освобождават от много нагорещеното масло, могат да причинят спонтанно запалване.
- Използваното масло, което съдържа хранителни остатъци, може да причини пожар при по-ниски температури, отколкото маслото, използвано първия път.
- Не поставяйте запалителни материали или предмети, които са напоени със запалителни материали, в уреда, в близост до него или върху него.



#### **ВНИМАНИЕ!**

Опасност от повреда в уреда.

- Не оставяйте горещи готварски съдове върху контролното табло.
- Не поставяйте горещ капак на тиган върху стъклената повърхност на плота.
- Не оставяйте течността в готварските съдове да изври напълно.
- Не позволявайте върху уреда да падат предмети или готварски съдове. Повърхността може да се повреди.
- Не активирайте зоните за готвене при празни готварски съдове или ако няма готварски съдове.
- Не поставяйте алуминиево фолио върху уреда.
- Съдове за готвене от чугун, алуминий или с повредено дъно, могат да надраскат стъклото/стъклокерамиката. Винаги повдигайте тези предмети нагоре, когато трябва да ги преместите по плочата за готвене.
- Този уред е предназначен само за готвене. Той не трябва да бъде

използван за никакви други цели, например отопление на помещения.

## 2.4 Грижа и почистване

- Почиствайте редовно уреда, за да предотвратите увреждане на повърхностния материал.
- Изключете уреда и го оставете да се охлади, преди да го почистите.
- Не използвайте водоструйка или пара, за да почистите уреда.
- Почистете уреда с мокра и мека кърпа. Използвайте само неутрални препарати. Не използвайте абразивни продукти, грапави, почистващи кърпи, разтворители или метални предмети.

## 2.5 Обслужване

- За поправка на уреда се свържете с оторизирания сервизен център. Използвайте само оригинални резервни части.
- Относно лампата(ите) вътре в този продукт и резервните лампи,

продавани отделно: Тези лампи са предназначени да издържат на екстремни физически условия в домакински уреди, като температура, вибрации, влажност или са предназначени да сигнализират информация за работното състояние на уреда. Те не са предназначени за използване в други приложения и не са подходящи за осветяване на помещения в домакинството.

## 2.6 Изхвърляне



### ВНИМАНИЕ!

Риск от нараняване или задушаване.

- Свържете се с общинските власти за информация за това как да изхвърлите уреда правилно.
- Изключете уреда от електрозахранването.
- Извадете захранващия ел. кабел в близост до уреда и го изхвърлете.

# 3. МОНТАЖ



### ВНИМАНИЕ!

Вж. глава "Безопасност".

## 3.1 Преди монтажа

Преди да инсталирате плочата, по-долу запишете информацията от табелката с данни. Табелката с основните данни е разположена в долната част на плочата.

Сериен номер .....

## 3.2 Вградени плочи

Вградените плочи могат да се използват само след като са монтирани в подходящи вградени единици и работни плотове, които отговарят на стандартите.

## 3.3 Свързващ кабел

- Плотът е снабден със свързващ кабел.
- За да подмените повреден захранващ кабел, използвайте кабел тип: H05V2V2-F, който издържа на

температура от 90 °C или по-висока. Свържете се с местния сервизен център.

## 3.4 Монтаж

Ако инсталирате плочата под панела на абсорбатора, моля, вижте минималното разстояние между уредите в инструкциите за монтаж на абсорбатора.

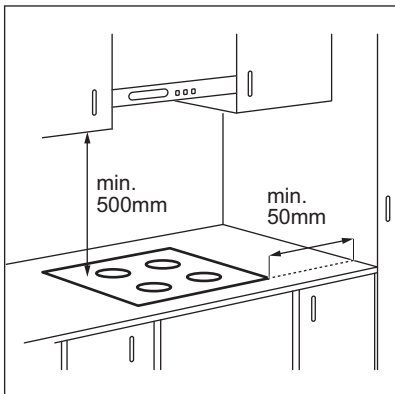

Ако уредът е инсталиран над чекмедже, вентилацията на плочата може да загрее елементите, съхранявани в чекмеджето по време на процеса на готвене.

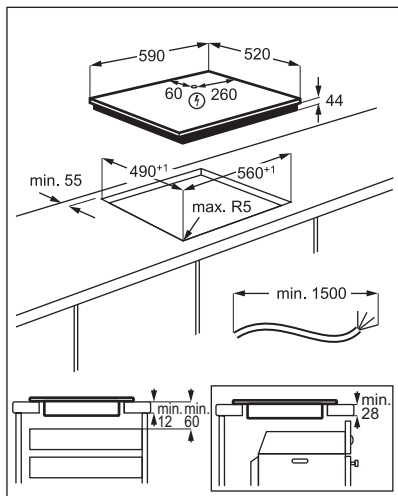

## 4. ОПИСАНИЕ НА УРЕДА

### 4.1 Разположение на повърхността за готвене

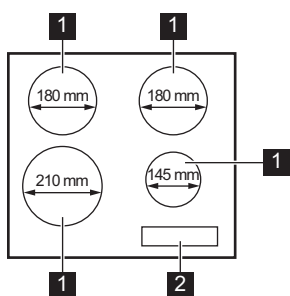

- 1 Индукционна зона за готвене
- 2 Контролен панел

### 4.2 Оформление на командното табло

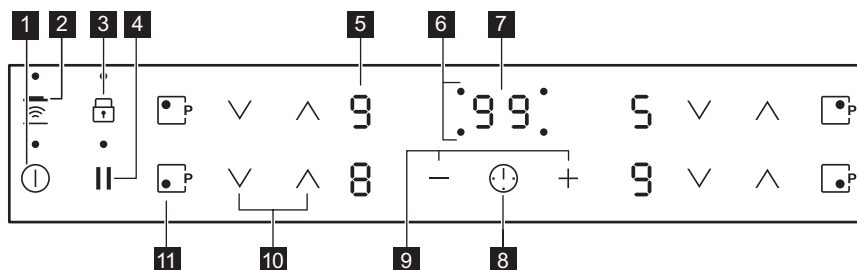

Използвайте сензорните полета, за да работите с уреда. Показанията на дисплея, индикаторите и звуковите сигнали показват кои функции работят.

Сензорно поле	Функция	Бележка
1	ⓘ	ВКЛ./ИЗКЛ. За активиране и деактивиране на плочата.
2	📶	Hob <sup>2</sup> Hood За да активирате и деактивирате ръчния режим на функцията.
3	🔒	Заклучване / Защита за деца За заключване / отключване на командното табло.
4	⏸	Пауза За активиране и деактивиране на функцията.
5	-	Дисплей за степента на нагряване Показва степента на нагряване.

Сен-зорно поле	Функция	Бележка
6	-	Индикатори за времето на зоните за готвене
7	-	Дисплей на таймера
8		-
9	+ / -	-
10		-
11		PowerBoost

### 4.3 Показания за настройката за нагриване

Дисплей	Описание
	Зоната за готвене е изключена.
	Зоната за готвене работи. Точката означава промяна по половината от нивото на нагриване.
	Пауза работи.
	Автоматично загриване работи.
	PowerBoost работи.
+ число	Има неизправност.
	OptiHeat Control (3-стъпков индикатор за остатъчна топлина): продължаване на готвенето / поддържане топло / остатъчна топлина.
	Заклучване / Защита за деца работи.
	Готварският съд е неподходящ, прекалено е малък или върху зоната за готвене не е поставен готварски съд.
	Автоматично изключване работи.

### 4.4 OptiHeat Control (3-стъпков индикатор за остатъчна топлина)



#### ВНИМАНИЕ!

Съществува риск от изгаряне, вследствие на остатъчната топлина.

Индикаторите показват нивото на остатъчната топлина за зоните за готвене, които използвате в момента. Индикаторите могат да се включат и за съседните зони за готвене, дори ако не ги използвате.

Индукционните зони за готвене произвеждат топлина, необходима за

процеса на готвене направо на дъното на готварския съд. Стъклокерамиката се загарява от топлината на готварския съд.

## 5. ВСЕКИДНЕВНА УПОТРЕБА



### ВНИМАНИЕ!

Вж. глава "Безопасност".

### 5.1 Активиране и деактивиране

Докоснете  за 1 секунда, за да активирате или деактивирате плочата.

### 5.2 Автоматично изключване

Тази функция спира автоматично плота, ако:

- всички зони за готвене са изключени,
- след включване на плота не зададете степен на нагриване,
- разлеее течност или оставите някакъв предмет (съд, кърпа и др.) на командното табло за повече от 10 секунди. Прозвучава звуков сигнал и плочата се изключва. Махнете предмета или почистете командното табло.
- котлонът става много горещ (напр., когато тенджерата е извряла напълно). Оставете зоната за готвене да се охлади, преди отново да използвате плота.
- използвате неподходящ готварски съд.

Символът  светва и зоната за готвене се деактивира автоматично след 2 минути.

- не деактивирате зоната за готвене или не променяте степента за нагриване.



След известно време светва  и котлонът се деактивира.



**Връзката между степента за нагриване и времето, след като плотът е спрял:**

Степен на нагриване	Плотът се деактивира след
 1 - 2	6 часа
3 - 4	5 часа

Степен на нагриване	Плотът се деактивира след
5	4 часа
6 - 9	1,5 часа

### 5.3 Степента на нагриване

Докоснете , за да повишите степента на нагриването. Докоснете , за да понижите степента на нагриването.



Докоснете  и  по едно и също време, за да деактивирате зоната за готвене.

### 5.4 Автоматично загаряване



Ако активирате тази функция, можете да получите необходимата степен на нагриване за по-кратко време. Тази функция задава най-високата степен на нагриване за определено време и след това намалява до правилната степен на нагриване.



За да активирате функцията, зоната за готвене трябва да е студена.

**За да активирате функцията за зоната за готвене:** докоснете  ( светва).

Незабавно докоснете  ( светва).

Незабавно докоснете  докато светне правилната степен на нагриване. След 3 секунди  се включва.

**За да изключите функцията:** докоснете .

### 5.5 PowerBoost

Тази функция предоставя повече мощност на индукционните зони за готвене. Функцията може да бъде активирана за индукционните зони за готвене за

ограничен период от време. След това, индукционната зона за готвене автоматично се превключва обратно на най-високата настройка за нагриване.



Вж. глава "Техническа информация".

**За да активирате функцията за зоната за готвене:** докоснете . светва.

**За да изключите функцията:** докоснете или .

## 5.6 Таймер

### • Таймер за отброяване

Можете да използвате тази функция, за да зададете дължината на единична сесия на готвене.

Първо задайте настройката за нагриване на зоната за готвене, а след това функцията.

**Настройване на зоната за готвене:**

докоснете неколкократно, докато не се появи индикаторът на зона за готвене.

**За да включите функцията или да промените времето:** докоснете или на таймера, за да зададете времето (00 – 99 минути). Когато индикаторът на зоната за готвене започне да мига, времето се отброява обратно.

**За да видите оставащото време:**

докоснете , за да настроите зоната за готвене: Индикаторът на зоната за готвене започва да мига. Дисплеят показва оставащото време.

**За да изключите функцията:** докоснете , за да настроите зоната за готвене, след което докоснете . Оставащото време се отброява до 00. Индикаторът на зоната за готвене изчезва.



Когато времето изтече, прозвучава звуков сигнал и 00 светва. Зоната за готвене се изключва.

**За да спрете звука:** докоснете .

### • Таймер

Можете да използвате тази функция, когато плочата е активирана, но зоните за готвене не работят. На дисплея за топлинна настройка се показва .

**За да включите функцията:** докоснете , след което докоснете или на таймера, за да настроите времето. Когато времето изтече, прозвучава звуков сигнал и 00 светва.

**За да спрете звука:** докоснете .

**За да изключите функцията:** докоснете , а след това и . Оставащото време се отброява до 00.



Тази функция не влияе върху работата на зоните за готвене.

## 5.7 Пауза

Тази функция задава всички зони за готвене, които работят, на най-ниската топлинна настройка.

Когато функцията работи, всички други символи на контролните панели са заключени.

Функцията не спира функциите на таймера.

Докоснете , за да активирате функцията.

се появява. Топлинната настройка е намалена до 1.

**За да деактивирате тази функция,** докоснете . Предишната настройка на температурата се включва.

## 5.8 Заклучване

Можете да заключите командното табло, докато зоните за готвене работят. Така се предотвратяват случайни промени на степента на нагриване.

**Първо настройте степента на нагриване.**

**За да включите функцията:** докоснете . светва за 4 секунди. Таймерът остава включен.

**За да изключите функцията:** докоснете





. Включва се предната степен на нагриване.







Когато деактивирате плота, деактивирате също и тази функция.

## 5.9 Защита за деца

Тази функция предотвратява неволно използване на плота.

**За да включите функцията:** активирайте плота с . Не задавайте настройка за нагриване. Докоснете  за 4 секунди.  светва. Деактивирайте плота с .

**За да изключите функцията:**





активирайте плота с . Не задавайте настройка за нагриване. Докоснете  за 4 секунди.  светва. Деактивирайте плота с .



**За да отмените функцията само за един период на готвене:** включете плота с .

 светва. Докоснете  за 4 секунди.

**Настройте степента на нагриване в рамките на 10 секунди.** Можете да работите с плота. Когато изключите плота с , функцията отново започва да работи.

## 5.10 OffSound Control (Деактивиране и активиране на звуковите сигнали)

Изключете плочата. Докоснете  за 3 секунди. Екранът се включва и изгасва. Натиснете  за 3 секунди.  или  ще светне. Докоснете  от Таймер, за да изберете едно от следните:

-  – звуците са изключени
-  – звуците са включени

За да потвърдите избор чакайте докато котлонът се деактивира автоматически.

Когато функцията е установена за , вие можете да чувате звуците, само когато:

- натиснете 
- Таймер се понижи
- Таймер за отброяване се понижи
- Слагате нещо върху командното табло.

## 5.11 Управление на мощността

- Зоните за готвене са групирани според местоположението и броя на фазите в плочата. Вижте илюстрацията.
- Всяка фаза има максимален електрически товар от 3700 W.
- Функцията разпределя мощността между зоните за готвене, свързани към същата фаза.
- Функцията се активира, когато общият електрически товар на зоните за готвене, свързани към една фаза, надвиши 3700 W.
- Функцията разпределя мощността между зоните за готвене, свързани към една фаза.
- Екранът за регулиране на температурата на намалените зони се редува между избраната настройка на топлината и намалената топлинна настройка. След известно време екранът за регулиране на температурата на намалените зони остава на намалената топлинна настройка.

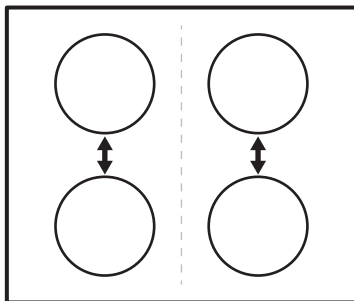

## 5.12 Hob<sup>2</sup>Hood

Това е модерна автоматична функция, свързваща плота към специален абсорбатор. Както плота, така и абсорбаторът разполагат с комуникатор с инфрачервен сигнал. Скоростта на вентилатора се определя автоматично, въз основа на настройката на режима и



температурата на най-горещите готварски съдове върху плота. Също така можете да управлявате вентилатора и ръчно, от плочата.



При повечето абсорбатори дистанционната система е деактивирана по подразбиране. Активирайте я, преди да използвате функцията. За повече информация вижте ръководството за употреба на абсорбатора.

### Автоматично управление на функцията

За да управлявате функцията автоматично, задайте автоматичния режим на Н1 – Н6. Котлона фабрично е зададен на Н5. Капака реагира, когато управлявате котлона. Плочата автоматично разпознава температурата на готварските съдове и регулира скоростта на вентилатора.

### Автоматични режими

	Автоматично осветление	Варене <sup>1)</sup>	Пържене <sup>2)</sup>
Режим Н0	Изключено	Изключено	Изключено
Режим Н1	Вкл	Изключено	Изключено
Режим Н2 <sup>3)</sup>	Вкл	Скорост на вентилатор 1	Скорост на вентилатор 1
Режим Н3	Вкл	Изключено	Скорост на вентилатор 1
Режим Н4	Вкл	Скорост на вентилатор 1	Скорост на вентилатор 1
Режим Н5	Вкл	Скорост на вентилатор 1	Скорост на вентилатор 2

	Автоматично осветление	Варене <sup>1)</sup>	Пържене <sup>2)</sup>
Режим Н6	Вкл	Скорост на вентилатор 2	Скорост на вентилатор 3

- 1) Плочата разпознава процеса на варене и активира скоростта на вентилатора, съгласно автоматичния режим.
- 2) Плочата разпознава процеса на пържене и активира скоростта на вентилатора, съгласно автоматичния режим.
- 3) Този режим активира вентилатора и осветлението, като не зависи от температурата.

### Смяна на автоматичния режим

1. Деактивирайте уреда.
2. Докоснете за 3 секунди. Екранът се включва и изгасва.
3. Докоснете за 3 секунди.
4. Докоснете няколко пъти, докато светне .
5. Докоснете от таймера, за да изберете автоматичен режим.





За да управлявате плочата директно от панела на абсорбатора, деактивирайте автоматичния режим на функцията.



Когато приключите с готвенето и изключите плота, е възможно вентилаторът на абсорбатора все още да работи за определен период от време. След този период от време системата автоматично деактивира вентилатора и предотвратява случайното му активиране в следващите 30 секунди.

### Ръчно управление на скоростта на вентилатора

Също така можете да управлявате ръчно тази функция. За тази цел докоснете , когато плочата е активна. Това

деактивира автоматичното управление на функцията и ви позволява да променяте ръчно скоростта на вентилатора. При докосване на , увеличавате скоростта на вентилатора с една единица. Когато достигнете интензивно ниво и отново натиснете , задавате скоростта на вентилатора на 0, което го деактивира. За да стартирате отново вентилатора на скорост 1, докоснете .

-  За да активирате автоматично управление на функцията, изключете и отново включете плочата.

### Активиране на осветлението

Можете да настроите плочата да включва осветлението автоматично, винаги когато я активирате. За тази цел задайте автоматичния режим на Н1 – Н6.

-  Осветлението на абсорбатора се деактивира 2 минути след изключването на плота.

## 6. ПРЕПОРЪКИ И СЪВЕТИ



### ВНИМАНИЕ!

Вж. глава "Безопасност".

### 6.1 Готварски съдове



При индукционните зони за готвене силно електромагнитно поле създава топлината в готварския съд много бързо.

Използвайте индукционните зони за готвене с подходящи готварски съдове.

- Дъното на готварския съд трябва да е колкото може по-дебело и плоско.
- Уверете се, че дъната на съдовете са чисти и сухи, преди да ги поставите на повърхността на плота.
- За да избегнете одрасквания, не плъзгайте или трийте съда по керамичното стъкло.

#### Материал на готварските съдове

- правилно:** чугун, стомана, емайлирана стомана, неръждаема стомана, многослойно дъно (отбелязано като правилно от производителя).
- не е правилно** алуминий, мед, месинг, стъкло, керамика, порцелан.

Съдът за готвене е подходящ за индукционна плоча, ако:

- водата завира много бързо на зона, настроена на най-високата настройка за нагряване.
- магнит привлича дъното на готварския съд.

#### Размери на готварски съдове

- Индукционните зони за готвене автоматично се приспособяват към размера на дъното на готварския съд.
- Ефективността на зоната за готвене зависи от диаметъра на готварския съд. Съдове за готвене с по-малък диаметър от минималния получават само част от мощността, генерирана от зоната за готвене.
- От съображения за сигурност и за оптимални резултати при готвене, не използвайте готварски съд, който е по-голям от посоченото в „Спецификации на зони за готвене“. Избягвайте използването на готварски съд близо до контролното табло по време на готвене. Това може да повлияе върху функционирането на контролното табло или може случайно да активира функциите на котлона.



Вижте „Технически характеристики“.

### 6.2 Шумовете по време на работа

Ако чувате:

- пукащ шум: готварският съд е направен от различен материал (конструкция сандвич).
- свирене: Вие използвате зона за готвене с високо ниво на мощност, а готварският съд е направен от различен материал (конструкция сандвич).
- бучене: Вие използвате високо ниво на мощност.
- щракане: електрическо превключване.
- свистене, бръмчене: вентилаторът работи.



**Шумовете са нормални и не показват неизправност.**

### 6.3 Примери за различни начини за готвене

Връзката между степента на нагриване и консумацията на енергия на зоната не е линейна. Когато увеличите степента на нагриване, тя не е пропорционална на увеличаването на консумацията на енергия. Това означава, че зоната за готвене със средна степен на нагриване използва по-малко от половината от своята енергия.



Данните в следващата таблица са ориентировъчни.

Степен на нагриване	Използвайте за:	Време (мин)	Съвети
 1	Подгриване на сготвена храна.	колкото е необходимо	Поставете капак върху готварския съд.
1 - 2.	Холандски сос, разтапяне на: масло, шоколад, желатин.	5 - 25	От време на време разбърквайте.
1 - 2.	Втвърдяване: пухкави омлети, печени яйца.	10 - 40	Гответе с поставен капак.
2. - 3.	За варене на ориз и ястия с мляко, претопляне на готови ястия.	25 - 50	Добавете поне два пъти повече течност, отколкото е оризът, по средата на готвенето смесете млечните блюда.
3. - 4.	Зеленчуци на пара, риба, месо.	20 - 45	Добавете няколко супени лъжици течност.
4. - 5.	Картофи на пара.	20 - 60	Използвайте макс. ¼ л вода за 750 г картофи.
4. - 5.	Приготвяне на по-големи количества храна, задушени ястия и супи.	60 - 150	До 3 л течност заедно със съставките.
5. - 7	Леко запържване: шницел, телешко кордон бльо, котлети, кюфтета, наденица, дроб, маслено-брашнена запържка, яйца, палачинки, понички.	колкото е необходимо	Обърнете по средата на готвенето.
7 - 8	Дълбоко пържене, картофени кюфтета, филе-миньон, пържоли.	5 - 15	Обърнете по средата на готвенето.
9	Кипване на вода, готвене на макаронени изделия, запържване на месо (гулаш, задушено), пържене на картофи.		
	Кипване на големи количества вода. PowerBoost е активиран.		

## 6.4 Препоръки и съвети за Hob<sup>2</sup>Hood

При управление на плочата с тази функция:

- Пазете панела на абсорбатора от пряка слънчева светлина.
- Не зацапвайте халогенната лампа на панела на абсорбатора.
- Не покривайте командното табло на плочите.
- Не прекъсвайте сигнала между плочата и аспиратора (например с ръка, готварска ръкохватка или тенджерка).  
Вж. картинката.

**Аспираторът на картинката е само примерен.**

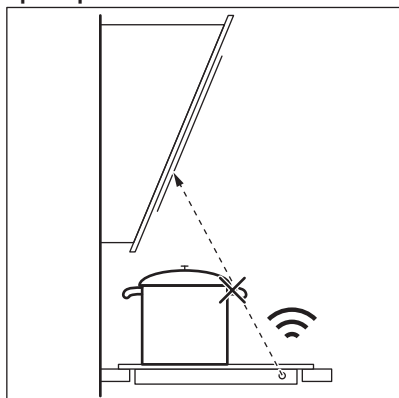

Други дистанционно контролирани уреди могат да блокират сигнала. Не използвайте такива уреди в близост до плочата, докато Hob<sup>2</sup>Hood е включен.

### Абсорбатори за готвене с функция Hob<sup>2</sup>Hood

За да намерите пълната гама абсорбатори, които работят с тази функция, обърнете се към нашия потребителски уебсайт. AEG абсорбаторът, който работи с тази функция трябва да съдържа символа .

## 7. ГРИЖА И ПОЧИСТВАНЕ



### ВНИМАНИЕ!

Вж. глава "Безопасност".

### 7.1 Обща информация

- Почиствайте плота след всяка употреба.
- Винаги използвайте готварски съдове с почистено дъно.
- Надрасквания или тъмни петна по повърхността не влияят върху функционирането на плота.
- Използвайте специален почистващ препарат, предназначен за повърхността на плота.

- Използвайте специална стъргалка за стъкло.

### 7.2 Почистване на плочата

- **Отстранявайте незабавно:** разтопена пластмаса, пластмасово фолио, захар и храна със захар, в противен случай замърсяването може да повреди плочата. Внимавайте да не се изгорите. Използвайте специалната стъргалка на стъклокерамичната повърхност под остър ъгъл и плъзгайте острието по повърхността.
- **Отстранете, когато плочата е достатъчно изстинала:** следи от варовик, вода, петна от мазнина,

лъскави металически обезцветявания. Почиствайте плочата с влажна кърпа и малко почистващ препарат. След почистване подсушете плочата с мека кърпа.

- **Премахнете бляскави метални драскотини:** използвайте разтвор от вода и оцет и почистете стъклената повърхност с мокър парцал.

## 8. ОТСТРАНЯВАНЕ НА НЕИЗПРАВНОСТИ







### ВНИМАНИЕ!

Вж. глава "Безопасност".

### 8.1 Как да постъпите, ако...

Проблем	Възможна причина	Корекция
Не можете да активирате или да работите с котлона.	Котлонът не е свързан към електрозахранването или е свързан неправилно.	Проверете дали котлонът е свързан правилно към електрозахранването.
	Предпазителът е изгорял.	Уверете се, че предпазителът е причината за неизправността. Ако предпазителът продължава да изгаря, свържете се с квалифициран електротехник.
	Не задавайте степента на нагряване на 10 секунди.	Включете котлона отново и задайте настройката на нагряване в рамките на 10 секунди.
	Докоснали сте 2 или повече сензорни полета едновременно.	Докоснете само едно сензорно поле.
	Включена е Пауза.	Вижте „Всекидневна употреба“.
Прозвучава звуков сигнал и котлонът се деактивира. Прозвучава звуков сигнал, когато котлонът е деактивиран.	Върху контролното табло има вода или петна от мазнина.	Почистете контролното табло.
	Поставили сте нещо върху едно или повече сензорни полета.	Отстранете предмета от сензорните полета.
Котлонът се деактивира.	Поставили сте нещо върху сензорното поле  .	Отстранете предмета от сензорното поле.
Индикаторът за остатъчна топлина не се включва.	Зоната не е гореща, защото е била включена само за кратко време или сензорът е повреден.	Ако зоната е работила достатъчно дълго, за да се нагрее, говорете с упълномощен сервизен център.
Hob²Hood не работи.	Вие сте покрили контролното табло.	Отстранете предмета от контролното табло.
	Използвате много висок съд, който блокира сигнала.	Използвайте по-малък съд, сменете зоната на готвене или управлявайте абсорбатора ръчно.
Функцията Автоматично загревяне не работи.	Зоната е гореща.	Оставете зоната да се охлади достатъчно.

Проблем	Възможна причина	Корекция
	Зададена е най-високата настройка на нагриване.	Най-високата настройка на нагриване е същата като тази на функцията.
Настройката на нагриване прекъсва между две нива.	Управление на мощността работи.	Вижте „Всекидневна употреба“.
Сензорните полета стават горещи.	Готварският съд е прекалено голям или сте го поставили прекалено близо до органите за управление.	Поставете големите готварски съдове върху задните зони, ако е възможно.
Няма звук, когато докосвате сензорните полета на таблото.	Звучите са деактивирани.	Активирайте звучите. Вижте „Всекидневна употреба“.
 светва.	Защита за деца или Заключване работят.	Вижте „Всекидневна употреба“.
 светва.	Няма готварски съдове върху зоната.	Поставете готварски съдове върху зоната.
	Готварският съд е неподходящ.	Използвайте подходящ готварски съд. Вижте „Препоръки и съвети“.
	Диаметърът на дъното на готварският съд е прекалено малък за зоната.	Използвайте готварски съд с правилни размери. Вижте „Технически характеристики“.
 и светва число.	Има грешка в котлона.	Деактивирайте котлона и го активирайте отново след 30 секунди. Ако  се покаже отново, изключете котлона от електрическото захранване. След 30 секунди свържете котлона отново. Ако проблемът продължи, се обърнете към упълномощен сервизен център.
Може да чуете постоянен звуков сигнал.	Електрическата връзка е грешна.	Изключете котлона от електрическото захранване. Помолете квалифициран електротехник да провери инсталацията.

## 8.2 Ако не откривате решение...

Ако не можете да намерите решение на проблема сами, обърнете се към търговеца си или към упълномощен сервизен център. Съобщете данните от табелката с данни. Съобщете трицифрения код за стъклокерамиката (той се намира в ъгъла на стъклената повърхност) и съобщението за грешка,

което се появява. Уверете се, че управлявате котлонът правилно. В противен случай, посещението на сервизния специалист или на продавача няма да бъде безплатно, също и през гаранционния срок. В гаранционната книжка ще намерите указания относно сервизния център и гаранционните условия.

## 9. ТЕХНИЧЕСКИ ДАННИ

### 9.1 Табелка с данни

Модел IKB64301FB  
Тип 61 B4A 00 AA  
Индукция 7.35 kW  
Сериен № .....  
AEG

PNC 949 597 641 00  
220 - 240 V / 400 V 2N 50 - 60 Hz  
Произведено в Германия  
7.35 kW



### 9.2 Спецификация на зоните за готвене

Зона за готвене	Номинална мощност (при максимална то-плинна настройка) [W]	PowerBoost [W]	PowerBoost максимална про-дължителност [min]	Диаметър на готварски съд [mm]
Предна лява	2300	3700	10	125 - 210
Задна лява	1800	2800	10	145 - 180
Предна дясна	1400	2500	4	125 - 145
Задна дясна	1800	2800	10	145 - 180

Мощността на зоните за готвене може да се отклонява в малки граници от данните в таблицата. Тя зависи от материала и размерите на готварските съдове.

За оптимални резултати при готвене използвайте готварски съдове, не по-големи от диаметъра в таблицата.

## 10. ЕНЕРГИЙНА ЕФЕКТИВНОСТ

### 10.1 Информация за продукта\*

Идентификация на модела	IKB64301FB	
Вид на плота	Плот за вграждане	
Брой зони за готвене	4	
Технология за загряване	Индукция	
Диаметър на кръговите зони за готвене (Ø)	Предна лява	21,0 см
	Задна лява	18,0 см
	Предна дясна	14,5 см
	Задна дясна	18,0 см

Енергийна консумация на зона за готвене (EC electric cooking)	Предна лява	178,4 Wh / kg
	Задна лява	184,9 Wh / kg
	Предна дясна	183,2 Wh / kg
	Задна дясна	184,9 Wh / kg
Енергийна консумация на котлона (EC electric hob)		182,9 Wh / kg

\* За Европейския съюз съгласно EU 66/2014. За Беларус съгласно STB 2477-2017, Приложение А. За Украйна съгласно 742/2019.

EN 60350-2 - Домашни ел. уреди за готвене - Част 2: Плотове - Методи за измерване на ефективността

## 10.2 Енергоспестяващи

Може да спестите енергия по време на ежедневно ви готвене, ако следвате съветите по-долу.

- Когато загревате вода използвайте само количеството което ви трябва.
- Ако е възможно, винаги поставяйте капак на готварските съдове.
- Преди да активирате зоните за готвене, поставете съдовете за готвене върху тях.

- Сложете малките готварски съдове на малките зони за готвене.
- Сложете готварските съдове върху центъра на зоната за готвене.
- Използвайте остатъчната топлина, за да запазите храната топла или да я разтопите.

## 11. ОПАЗВАНЕ НА ОКОЛНАТА СРЕДА

Рециклирайте материалите със символа

 Поставяйте опаковките в съответните контейнери за рециклирането им.

Помогнете за опазването на околната среда и човешкото здраве, както и за рециклирането на отпадъци от електрически и електронни уреди. Не

изхвърляйте уредите, означени със символа , заедно с битовата смет.

Върнете уреда в местния пункт за рециклиране или се обърнете към вашата общинска служба.



## ZA SAVRŠENE REZULTATE

Hvala vam na odabiru ovog AEG proizvoda. Proizveli smo ga tako da dugo godina besprijekorno radi, primjenom inovativnih tehnologija koje olakšavaju život - funkcije koje možda nećete pronaći kod običnih uređaja. Odvojite nekoliko minuta na čitanje kako biste iz njega izvukli ono najbolje.

### Posjetite naše internetske stranice:



Dobit ćete savjete o korištenju, rješavanju problema, brošure i informacije o servisu i popravcima:

**[www.aeg.com/support](http://www.aeg.com/support)**



Registrirajte svoj proizvod za bolju uslugu:

**[www.registreaeg.com](http://www.registreaeg.com)**



Kupite dodatnu opremu, potrošni materijal i originalne rezervne dijelove za svoj uređaj:

**[www.aeg.com/shop](http://www.aeg.com/shop)**

## KORISNIČKA SLUŽBA I SERVIS

Uvijek koristite originalne zamjenske dijelove.

Kada kontaktirate naš ovlašteni servis trebate imati sljedeće podatke: Model, PNC (part number code - brojučana šifra dijela), serijski broj.

Podaci se mogu naći na nazivnoj pločici.

 Upozorenje / oprez - sigurnosne informacije

 Opće informacije i savjeti

 Ekološke informacije

Zadržava se pravo na izmjene.

## SADRŽAJ

1. INFORMACIJE O SIGURNOSTI.....	41
2. SIGURNOSNE UPUTE.....	43
3. POSTAVLJANJE.....	46
4. OPIS PROIZVODA.....	47
5. SVAKODNEVNA UPORABA.....	49
6. SAVJETI.....	52
7. ODRŽAVANJE I ČIŠĆENJE.....	55
8. OTKLANJANJE POTEŠKOĆA.....	55
9. TEHNIČKI PODACI.....	57
10. ENERGETSKA UČINKOVITOST.....	57

## 1. INFORMACIJE O SIGURNOSTI

Prije postavljanja i korištenja uređaja, pažljivo pročitajte isporučene upute. Proizvođač nije odgovoran za bilo kakvu ozljedu ili oštećenje koji su rezultat neispravnog postavljanja

ili korištenja. Upute uvijek držite na sigurnom i pristupačnom mjestu za buduću upotrebu.

## 1.1 Sigurnost djece i osjetljivih osoba

- Ovaj uređaj mogu koristiti djeca od 8 godina i starija i osobe smanjenih tjelesnih, osjetilnih ili mentalnih mogućnosti ili osobe koje ne raspolažu iskustvom ili znanjem ako su pod nadzorom osobe odgovorne za njihovu sigurnost i rade po uputama koje se odnose na sigurno korištenje uređaja te razumiju uključene opasnosti.
- Bez stalnog nadzora djeca između 3 i 8 godina i osobe s vrlo visokim i složenim invaliditetom ne bi smjele koristiti ovaj uređaj.
- Bez stalnog nadzora djeca mlađa od 3 godine ne smiju upotrebljavati ovaj uređaj.
- Ne dozvolite djeci da se igraju s uređajem.
- Sva pakiranja držite izvan dohvata djece i odlažite ih na odgovarajući način.
- UPOZORENJE: Djeci i kućnim ljubimcima ne dozvoljavajte približavanje uređaju dok je u radu ili dok se hladi. Dostupni dijelovi postaju vrući tijekom uporabe.
- Ako uređaj ima sigurnosno zaključavanje za zaštitu djece, morate ga aktivirati.
- Bez nadzora djeca ne smiju čistiti uređaj i provoditi održavanje koje izvršava korisnik.

## 1.2 Opća sigurnost

- UPOZORENJE: Uređaj i njegovi dostupni dijelovi zagrijavaju se tijekom uporabe. Pazite da ne dodirujete grijače.
- UPOZORENJE: Kuhanje na ploči za kuhanje bez nadzora uz upotrebu masnoće ili ulja može biti opasno i može dovesti do požara.
- Vatru NIKADA ne gasite vodom već isključite uređaj i tada prekrijte vatru, npr. poklopcem ili protupožarnim prekrivačem.

- **OPREZ:** Uređaj se ne smije napajati putem vanjskog uređaja za isključivanje, poput tajmera, ili priključen na strujni krug koji se redoviti uključuje i isključuje putem električne mreže.
- **OPREZ:** Postupak kuhanja potrebno je nadgledati. Kratkotrajni postupak kuhanja potrebno je stalno nadgledati.
- **UPOZORENJE:** Opasnost od požara: Stvari ne držite na površinama za kuhanje.
- Metalne predmete kao što su noževi, vilice, žlice i poklopce ne stavljajte na površinu ploče za kuhanje jer će se zagrijati.
- Ne koristite uređaj prije njegovog postavljanja u ormarić.
- Za čišćenje uređaja ne upotrebljavajte uređaje za parno čišćenje.
- Nakon uporabe, isključite element ploče za kuhanje odgovarajućom kontrolom, a ne oslanjajte se na detektor posuđa.
- Ako je staklokeramička/staklena površina napuknuta, isključite uređaj i izvucite utikač iz utičnice. U slučaju da je uređaj priključen na napajanje izravno, putem priključne kutije, uklonite ili isključite osigurač kako biste odspojili uređaj s napajanja. U svakom slučaju, kontaktirajte ovlaštenu servisnu centar.
- Ako je kabel za napajanje oštećen, proizvođač ili ovlaštenu servis ili osoba sličnih kvalifikacija mora ga zamijeniti kako bi se izbjegla opasnost.
- **UPOZORENJE:** Koristite samo zaštitu ploče za kuhanje koju je napravio proizvođač uređaja za kuhanje, koje je je u uputama za uporabu proizvođač naveo kao prikladne ili one koji su isporučeni s uređajem. Uporaba neodgovarajuće zaštite može uzrokovati nesreće.

## 2. SIGURNOSNE UPUTE

### 2.1 Postavljanje



#### **UPOZORENJE!**

Samo kvalificirana osoba smije postaviti ovaj uređaj.



#### **UPOZORENJE!**

Opasnost od ozljeda ili oštećenja uređaja.

- Odstranite svu ambalažu.

- Ne postavljajte i ne koristite oštećeni uređaj.
- Slijedite upute za postavljanje isporučene s uređajem.
- Održavajte minimalnu udaljenost od drugih uređaja i kuhinjskih elemenata.
- Prilikom pomicanja uređaja uvijek budite pažljivi jer je uređaj težak. Uvijek nosite zaštitne rukavice i zatvorenu obuću.
- Izrezane površine zabrtvite sredstvom za brtvljenje kako biste spriječili bubrenje uzrokovano vlagom.
- Donji dio uređaja zaštitite od pare i vlage.
- Uređaj ne postavljajte u blizini vrata ili ispod prozora. Na taj se način sprječava pad vrućeg posuđa s uređaja kada se vrata ili prozor otvore.
- Svaki uređaj na dnu ima ventilatore za hlađenje.
- Ako je uređaj postavljen iznad ladice:
  - Ne pohranjujte male komade ili listove papira koji bi se mogli uvući, jer mogu oštetiti ventilatore za hlađenje ili oštetiti rashladni sustav.
  - Osigurajte udaljenost od najmanje 2 cm između dna uređaja i dijelova pohranjenih u ladici.
- Uklonite sve razdvajajuće ploče u ormariću ispod uređaja.

## 2.2 Spajanje na električnu mrežu



### UPOZORENJE!

Opasnost od požara i strujnog udara.

- Svako povezivanje s električnom mrežom treba izvršiti kvalificirani električar.
- Uređaj mora biti uzemljen.
- Prije obavljanja svih zahvata provjerite je li uređaj isključen iz električne mreže.
- Provjerite jesu li parametri na natpisnoj pločici kompatibilni s električnim vrijednostima mrežnog napajanja.
- Provjerite je li uređaj pravilno postavljen. Labavi i neispravni spojevi kabela napajanja ili utikača (ako postoji) mogu prouzročiti pregrijavanje priključka.
- Koristite odgovarajući kabel napajanja.
- Pazite da se električni kabeli ne zapletu.
- Provjerite je li ugrađena zaštita od strujnog udara.
- Na kabelu koristite spojnice.

- Pazite da kabel napajanja ili utikač (ako postoji) ne dodiruju vrući uređaj ili vruće posuđe kada priključujete uređaj u obližnje utičnice.
- Ne koristite adaptere s više utičnica i produžne kabele.
- Pazite da ne oštetite utikač (ako postoji) ili kabel napajanja. Za zamjenu kabela napajanja kontaktirajte ovlaštenu servis ili električara.
- Zaštita od strujnog udara dijelova pod naponom i izoliranih dijelova mora biti pričvršćena na takav način da se ne može ukloniti bez alata.
- Utikač kabela napajanja uključite u utičnicu tek po završetku postavljanja. Provjerite postoji li nakon montaže pristup utikaču.
- Ako je utičnica labava, nemojte priključivati utikač.
- Ne povlačite kabel napajanja kako biste izvukli utikač iz utičnice. Uvijek uhvatite i povucite utikač.
- Koristite samo odgovarajuće izolacijske uređaje: automatske sklopke, osigurače (osigurače na uvrtnje izvaditi iz ležišta), sklopke i releje zemnog spoja.
- Električna instalacija mora imati izolacijski uređaj koji vam omogućuje isključivanje uređaja iz električne mreže na svim polovima. Izolacijski uređaj mora imati kontakte s otvorom minimalne širine 3 mm.

## 2.3 Upotreba



### UPOZORENJE!

Opasnost od ozljede, opekline ili strujnog udara.

- Prije prve upotrebe uklonite ambalažu, naljepnice i zaštitne folije (ako postoje).
- Ovaj uređaj namijenjen je isključivo upotrebi u domaćinstvu.
- Ne mijenjajte specifikacije ovog uređaja.
- Pazite da otvori za ventilaciju nisu blokirani.
- Uređaj ne ostavljajte bez nadzora dok radi.
- Zonu kuhanja postavite na "isključeno" nakon svake uporabe.
- Ne oslanjajte se na prepoznavanje posude.

- Pribor za jelo ili poklopce lonaca ne stavljajte na zone kuhanja. Mogu se jako zagrijati.
- Ne upravljajte uređajem vlažnim rukama ili kada je u doticaju s vodom.
- Uređaj ne koristite kao radnu površinu ili za čuvanje stvari.
- Ako je površina uređaja napukla, uređaj odmah isključite iz električne mreže. Na taj način sprječavate strujni udar.
- Korisnici s ugrađenim elektrostimulatorom srca moraju biti najmanje 30 cm udaljeni od induksijskih zona kuhanja kad uređaj radi.
- Kada hranu stavite u vruće ulje, ono može prskati.



#### **UPOZORENJE!**

Opasnost od požara i opekotina

- Masti i ulja prilikom zagrijavanja mogu stvoriti zapaljive pare. Plamen ili zagrijane predmete držite dalje od masti i ulja kad kuhate s njima.
- Pare koje ispušta vrlo vruće ulje mogu uzrokovati spontano izgaranje.
- Korišteno ulje koje sadrži ostatke hrane, može uzrokovati vatru pri nižim temperaturama nego ulje koje se koristi prvi put.
- Ne stavljajte zapaljive predmete ili predmete namočene zapaljivim sredstvima u, pored ili na uređaj.



#### **UPOZORENJE!**

Postoji opasnost od oštećenja uređaja.

- Vruće posuđe ne držite na upravljačkoj ploči.
- Ne stavljajte vrući poklopac na staklenu površinu ploče za kuhanje.
- Nemojte dopustiti da iz posuđa za kuhanje iskipi sav sadržaj.
- Pazite da vam predmeti ili posuđe ne padnu na uređaj. Površina se može oštetiti.
- Zone kuhanja ne koristite s praznim posuđem ili bez posuđa.
- Na uređaj nemojte stavljati aluminijsku foliju.

- Posuđe od lijevanoga željeza, aluminijska ili posuđe s oštećenim dnom može ogrebiti staklo/staklokeramiku. Te predmete uvijek podignite kada ih morate pomaknuti na površini za kuhanje.
- Ovaj uređaj namijenjen je isključivo kuhanju. Ne smije se koristiti za druge namjene, primjerice grijanje prostorije.

## **2.4 Održavanje i čišćenje**

- Uređaj redovito očistite kako biste spriječili propadanje materijala površine.
- Prije čišćenja isključite uređaj i ostavite ga da se ohladi.
- Za čišćenje uređaja ne koristite prskanje vodom i parom.
- Uređaj očistite vlažnom mekom krpom. Koristite samo neutralne deterdžente. Nikada ne koristite abrazivna sredstva, abrazivne spužvice za ribanje, otapala ili metalne predmete.

## **2.5 Servis**

- Za popravak uređaja obratite se ovlaštenom servisnom centru. Koristite samo originalne rezervne dijelove.
- Što se tiče žarulje(a) unutar ovog proizvoda i rezervnih žarulja koje se prodaju zasebno: Ove žarulje namijenjene su da izdrže ekstremne fizičke uvjete u kućanskim uređajima, poput temperature, vibracija, vlage ili namijenjene su signalizaciji informacija o radnom stanju uređaja. Nisu namijenjene za druge primjene i nisu pogodne za osvjetljenje u kućanstvu.

## **2.6 Odlaganje**



#### **UPOZORENJE!**

Opasnost od ozljede ili gušenja.

- Za informacije o pravilnom odlaganju uređaja kontaktirajte komunalnu službu.
- Iskopčajte uređaj iz napajanja.
- Odrežite kabel napajanja blizu uređaja i odložite ga.

## 3. POSTAVLJANJE



### UPOZORENJE!

Pogledajte poglavlja sa sigurnosnim uputama.

### 3.1 Prije postavljanja

Prije postavljanja ploče za kuhanje, zapišite podatke s natpisne pločice. Natpisna pločica nalazi se na dnu ploče za kuhanje.

Serijski broj .....

### 3.2 Ugradne ploče za kuhanje

Ugradne ploče za kuhanje smijete koristiti jedino nakon uklapanja u odgovarajuće, normirane ormare za ugradnju i radne ploče.

### 3.3 Priključni kabel

- Ploča za kuhanje isporučena je s priključnim kabelom.
- Za zamjenu oštećenog kabela napajanja koristite istu vrstu kabela: H05V2V2-F koji podnosi temperaturu od 90 °C ili više. Obratite se svom lokalnom servisnom centru.

### 3.4 Sklop

Ako ploču za kuhanje postavite ispod nape, pogledajte upute za ugradnju nape za minimalni razmak između uređaja.

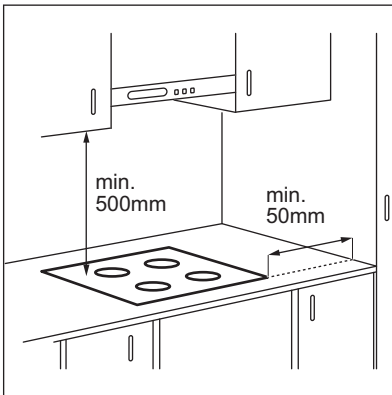

Ako je uređaj postavljen iznad ladice, ventilacija ploče za kuhanje može zagrijati predmete spremjene u ladici tijekom procesa kuhanja.

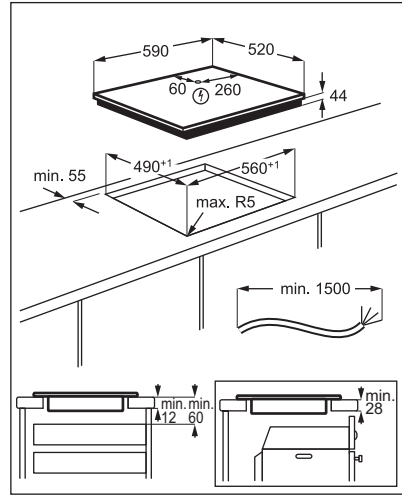

[www.youtube.com/electrolux](http://www.youtube.com/electrolux)  
[www.youtube.com/aeg](http://www.youtube.com/aeg)

How to install your AEG  
Induction Hob - Worktop installation



## 4. OPIS PROIZVODA

### 4.1 Raspored površine za kuhanje

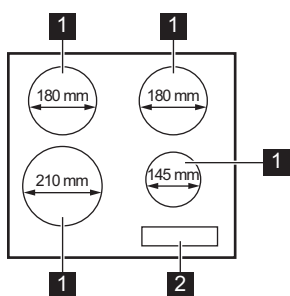

- 1 Indukcijska zona kuhanja
- 2 Upravljačka ploča

### 4.2 Izgled upravljačke ploče

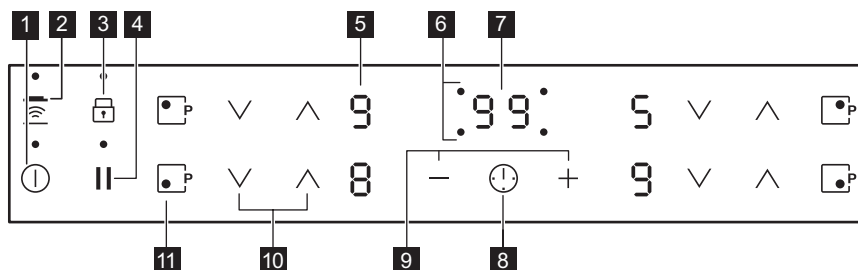

Koristite polja senzora za rukovanje uređajem. Zaslone, indikatore i zvukove govore koje funkcije rade.

Polje senzora	Funkcija	Napomena
1	⓪	UKLUČIVANJE/ISKLJUČIVANJE Za uključivanje i isključivanje ploče za kuhanje.
2	📶	Hob <sup>2</sup> Hood Za uključivanje i isključivanje ručnog načina rada funkcije.
3	🔒	Blokiranje / Uređaj za zaštitu djece Za zaključavanje/otključavanje upravljačke ploče.
4		Pauza Za uključivanje i isključivanje funkcije.
5	-	Prikaz stupnjeva kuhanja Za prikaz stupnja kuhanja.
6	-	Indikator tajmera zona kuhanja Za prikaz zone za koju ste postavili vrijeme.

Polje senzora	Funkcija	Napomena
7	- Zaslona tajmera	Za prikaz vremena u minutama.
8	🕒 -	Za odabir zone kuhanja.
9	+ / - -	Za povećanje ili smanjenje vremena.
10	^ / v -	Za postavljanje stupnja kuhanja.
11	🔥 PowerBoost	Za uključivanje funkcije.

### 4.3 Zasloni stupnja kuhanja

Prikaz	Opis
🔥	Zona kuhanja je isključena.
1 - 9 / 2 - 6	Polje kuhanja radi. Točka znači promjenu za pola razine zagrijavanja.
u	Pauza radi.
R	Automatsko zagrijavanje radi.
P	PowerBoost radi.
E + znamenka	Došlo je do kvara.
☰ / ☷ / ☱	OptiHeat Control (3 korak Indikator preostale topline) : nastavak kuhanja / održavanje topline / preostala toplina.
L	Blokiranje / Uređaj za zaštitu djece radi.
F	Posuđe nije prikladno, premalo je ili nema posuđa na zoni kuhanja.
-	Automatsko isključivanje radi.

### 4.4 OptiHeat Control (3 korak Indikator preostale topline)



#### UPOZORENJE!

☰ / ☷ / ☱ Postoji opasnost od opekotina uslijed preostale topline.

Indikatori prikazuju razinu preostale topline za zone kuhanja koje trenutno koristite.

Indikatori se mogu pojaviti i za susjedne zone kuhanja, čak i ako ih ne upotrebljavate.

Indukcijske zone kuhanja stvaraju toplinu potrebnu za kuhanje izravno na dnu posuđa. Staklokeramika se grije uslijed topline posuđa.



## 5. SVAKODNEVNA UPORABA



### UPOZORENJE!



Pogledajte poglavlja sa sigurnosnim uputama.

### 5.1 Uključivanje i isključivanje

Dodirnite  na 1 sekundu za uključivanje ili isključivanje ploče kuhanja.

### 5.2 Automatsko isključivanje





**Funkcija automatski isključuje ploču za kuhanje ako:**

- sve zone kuhanja su isključene,
- niste postavili stupanj kuhanja nakon uključivanja ploče za kuhanje,
- prolili ste nešto po upravljačkoj ploči ili na nju postavili nešto dulje od 10 sekundi (lonac, krpu, itd.). Oglašava se zvučni signal i ploča za kuhanje se isključuje. Uklonite predmet ili očistite upravljačku ploču.
- ploča za kuhanje previše se zagrijava (npr. kad iz lonca sve iskipi). Pustite da se zona kuhanja ohladi prije ponovne upotrebe ploče za kuhanje.
- koristite neprikladno posuđe. Prikazuje se simbol  a nakon 2 minute zona kuhanja automatski se isključuje.
- ne isključite zonu kuhanja i ne promijenite stupanj kuhanja. Nakon nekog vremena uključuje se  a ploča za kuhanje se isključuje.

**Veza između stupnja kuhanja i vremena nakon kojeg se ploča za kuhanje isključuje:**

Stupanj kuhanja	Ploča za kuhanje isključuje se nakon
 1 - 2	6 sati
3 - 4	5 sati
5	4 sata
6 - 9	1,5 sat

### 5.3 Stupanj kuhanja

Dodirnite  kako biste povećali stupanj kuhanja. Dodirnite  kako biste smanjili stupanj kuhanja. Za isključivanje zone kuhanja istovremeno dodirnite  i .



### 5.4 Automatsko zagrijavanje



Ako aktivirate tu funkciju možete u kraćem vremenu postići potrebni stupanj kuhanja. Ta funkcija na neko vrijeme postavlja najviši stupanj kuhanja, a zatim ga smanjuje na ispravni stupanj kuhanja.



Za aktivaciju te funkcije zona kuhanja mora biti hladna.

**Za uključivanje funkcije za zonu kuhanja:**

dodirnite  ( se uključuje). Odmah

dodirnite  ( se uključuje). Odmah

dodirnite  dok se ne uključi odgovarajući

stupanj kuhanja. Nakon 3 sekunde  se uključuje.

**Za isključivanje funkcije:** dodirnite .



### 5.5 PowerBoost

Ta funkcija indukcijskim zonama kuhanja stavlja na raspolaganje više snage. Tu funkciju može se uključiti za indukcijske zone kuhanja samo za ograničeno vrijeme. Nakon toga, indukcijska zona kuhanja automatski se prebacuje na najviši stupanj zagrijavanja.



Pogledajte poglavlje "Tehnički podaci".

**Za uključivanje funkcije za zonu kuhanja:**

dodirnite .  se uključuje.

**Za isključivanje funkcije:** dodirnite  ili .

### 5.6 Tajmer



- Tajmer odbrojanja

Ovu funkciju možete koristiti za postavljanje dužine trajanja jednog kuhanja.

Prvo postavite stupanj kuhanja za zonu kuhanja, zatim postavite funkciju.

**Za odabir zone kuhanja:** dodirnite  više puta dok se ne pojavi indikator zone kuhanja.

#### **Za aktivaciju funkcije ili promjenu**

**vremena:** dodirnite  ili  tajmera za postavljanje vremena (00 - 99 minuta). Kada indikator zone kuhanja počne bljeskati, vrijeme se odbrojava.

**Za pregled preostalog vremena:** dodirnite

 za postavljanje zone kuhanja. Indikator zone kuhanja počinje bljeskati. Na zaslonu se prikazuje preostalo vrijeme.

**Za isključivanje funkcije:** dodirnite  za postavljanje zone kuhanja i zatim dodirnite

. Preostalo vrijeme se odbrojava do 00. Indikator zone kuhanja nestaje.





Kada odbrojavanje završi, oglašava se zvučni signal i bljeska 00. Zona kuhanja se isključuje.

**Za isključivanje zvuka:** dodirnite .



#### **• Zvučni alarm**

Tu funkciju možete koristiti kad je ploča za kuhanje uključena i zone kuhanja ne rade.

Na zaslon stupnja kuhanja prikazuje se .

**Za uključivanje funkcije:** dodirnite  a zatim dodirnite  ili  tajmera za postavljanje vremena. Kada odbrojavanje završi, oglašava se zvučni signal i bljeska 00.

**Za isključivanje zvuka:** dodirnite .

**Za isključivanje funkcije:** dodirnite  a zatim dodirnite . Preostalo vrijeme se odbrojava do 00.



Ta funkcija nema utjecaja na rad zona kuhanja.

## 5.7 Pauza

Ova funkcija postavlja sve zone kuhanja koje djeluju na postavku najnižeg stupnja kuhanja.

Kad funkcija radi, svi ostali simboli na upravljačkim pločama su zaključani.

Funkcija ne zaustavlja funkcije tajmera.

Za uključivanje funkcije dodirnite .

Uključuje se . Stupanj kuhanja spušten je na 1.



**Za isključivanje funkcije,** dodirnite .

Uključuje se prethodna postavka stupnja kuhanja.

## 5.8 Blokiranje

Možete zaključati upravljačku ploču tijekom rada zona kuhanja. To sprječava nehotičnu promjenu stupnja kuhanja.

**Najprije podesite stupanj kuhanja.**

**Za uključivanje funkcije:** dodirnite   se uključuje u trajanju od 4 sekunde. Tajmer ostaje uključen.

**Za isključivanje funkcije:** dodirnite .





Prethodna postavka se uključuje.







Kada isključite ploču za kuhanje, isključit ćete i ovu funkciju.



## 5.9 Uređaj za zaštitu djece

Ova funkcija sprječava nehotično uključivanje ploče za kuhanje.



**Za uključivanje funkcije:** uključite ploču za kuhanje pomoću . Ne postavljajte nijedan stupanj kuhanja. Dodirnite  u trajanju od 4 sekunde.  se uključuje. Isključite ploču za kuhanje pomoću .

**Za isključivanje funkcije:** uključite ploču za kuhanje pomoću . Ne postavljajte nijedan stupanj kuhanja. Dodirnite  u trajanju od 4 sekunde.  se uključuje. Isključite ploču za kuhanje pomoću .



**Za premošćenje funkcije za samo jedno vrijeme kuhanja:** uključite ploču za kuhanje

pomoću  se uključuje. Dodirnite  u trajanju od 4 sekunde. **Postavite stupanj kuhanja u sljedećih 10 sekundi.** Možete rukovati pločom za kuhanje. Kad isključite ploču za kuhanje pomoću  funkcija ponovno radi.

### 5.10 OffSound Control (Isključivanje i uključivanje zvukova)

Isključite ploču za kuhanje. Dodirnite  u trajanju od 3 sekunde. Zaslون se uključuje i isključuje. Dodirnite  na 3 sekunde.

Uključuje se  ili . Dodirnite  Tajmer za odabir jednog od sljedećeg:

-  - zvukovi su isključeni
-  - zvukovi su uključeni

Za potvrdu odabira pričekajte dok se ploča za kuhanje automatski isključi.

Kada je funkcija postavljena na  zvuk se oglašava samo kada:

- dodirnete 
- Zvučni alarm pada
- Tajmer odbrojanja pada
- stavite nešto na upravljačku ploču.

### 5.11 Upravljanje snagom

- Zone kuhanja grupirane su u skladu s lokacijom i brojem faza na ploči za kuhanje. Pogledajte sliku.
- Svaka faza ima maksimalno opterećenje od 3700 W.
- Funkcija dijeli snagu između zona kuhanja povezanih na istu fazu.
- Funkcija se uključuje kad ukupna električna snaga polja kuhanja priključenih na jednu fazu prijeđe 3700 W.
- Funkcija smanjuje snagu ostalih zona kuhanja povezanih na istu fazu.
- Prikaz stupnja kuhanja smanjenih zona izmjenjuje se između odabranog stupnja kuhanja i postavke smanjenog stupnja kuhanja. Nakon nekog vremena prikaz podešavanja stupnja kuhanja smanjenih zona ostaje na postavci smanjenog stupnja kuhanja.

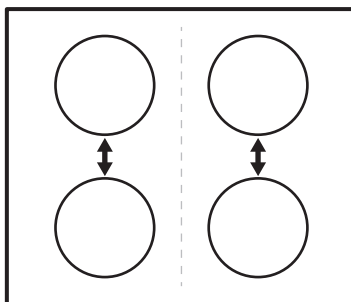

### 5.12 Hob<sup>2</sup>Hood

To je napredna automatska funkcija koja povezuje ploču za kuhanje s posebnom kuhinjskom napom. Ploča za kuhanje i kuhinjska napa imaju komunikaciju preko infracrvenog signala. Brzina ventilatora automatski se određuje na temelju postavljenog načina rada i temperature najtoplije posude na ploči za kuhanje. Ventilatorom možete i ručno upravljati s ploče za kuhanje.

-  Za većinu kuhinjskih napa daljinski sustav izvorno je isključen. Aktivirajte ga prije korištenja te funkcije. Za više informacija pogledajte korisnički priručnik kuhinjske nape.

#### Automatska upotreba funkcije

Za automatsku upotrebu funkcije, postavite automatski način rada na H1-H6. Ploča za kuhanje je izvorno postavljena na H5. Napa reagira kad god radite s pločom za kuhanje. Ploča za kuhanje automatski prepoznaje temperaturu posuda i prilagođava brzinu ventilatora.

#### Automatski načini rada

	Automatsko svjetlo	Vrenje <sup>1)</sup>	Prženje <sup>2)</sup>
Način rada H0	Isklj.	Isklj.	Isklj.
Način rada H1	Uklj.	Isklj.	Isklj.





Automatsko svjetlo		Vrenje <sup>1)</sup>	Prženje <sup>2)</sup>
Način rada H2 <sup>3)</sup>	Uklj.	Brzina ventilatora 1	Brzina ventilatora 1
Način rada H3	Uklj.	Isklj.	Brzina ventilatora 1
Način rada H4	Uklj.	Brzina ventilatora 1	Brzina ventilatora 1
Način rada H5	Uklj.	Brzina ventilatora 1	Brzina ventilatora 2
Način rada H6	Uklj.	Brzina ventilatora 2	Brzina ventilatora 3

1) Ploča za kuhanje detektira proces vrenja i aktivira brzinu ventilatora u skladu s automatskim načinom rada.

2) Ploča za kuhanje detektira proces prženja i aktivira brzinu ventilatora u skladu s automatskim načinom rada.

3) Ovaj način rada aktivira ventilator i svjetlo i ne ovisi o temperaturi.

### Promjena automatskog načina rada

1. Isključi uređaj.
2. Dodirnite  u trajanju od 3 sekunde. Zaslom se uključuje i isključuje.
3. Dodirnite  u trajanju od 3 sekunde.
4. Dodirnite  nekoliko puta dok se ne uključi .
5. Dodirnite  tajmera za odabir automatskog načina rada.







Za upravljanje kuhinjskom napom izravno na upravljačkoj ploči isključite automatski način rada funkcije.



Kad završite kuhanje i isključite kuhinjsku napu, ventilator kuhinjske nape radi još određeno vrijeme. Nakon tog vremena sustav automatski isključuje ventilator i sprječava nehotično uključivanje ventilatora sljedećih 30 sekundi.

### Ručno upravljanje brzinom ventilatora

Funkcijom također možete upravljati ručno.

Za ručno upravljanje dodirnite  dok je ploča za kuhanje uključena. To isključuje automatski rad funkcije i omogućuje vam ručnu promjenu brzine ventilatora. Kad pritisnete  podižete brzinu ventilatora za jedan. Kad dosegnete intenzivnu razinu i ponovno pritisnete  postaviti ćete brzinu ventilatora na 0, što isključuje ventilator kuhinjske nape. Za ponovno pokretanje ventilatora s brzinom 1, dodirnite .



Za aktiviranje automatskog rada funkcije, isključite pa ponovno uključite ploču za kuhanje.

### Uključivanje svjetla

Ploču za kuhanje možete postaviti tako da automatski uključi svjetlo kad god uključite ploču za kuhanje. Da biste to napravili, postavite automatski način rada H1-H6.



Svjetlo na kuhinjskoj napi isključuje se 2 minute nakon isključivanja ploče za kuhanje.

## 6. SAVJETI



### UPOZORENJE!

Pogledajte poglavlja sa sigurnosnim uputama.

### 6.1 Posuđe



Za indukcijska polja za kuhanje snažno elektro-magnetsko polje stvara toplinu u posudu vrlo brzo.

Koristite indukcijska polja za kuhanje s prikladnim posuđem.

- Dno posuđa mora biti što je moguće deblje i ravnije.
- Osigurajte da su dna tava čista i suha prije postavljanja na površinu ploče.
- Da biste izbjegli ogrebotine, ne klizajte i ne trljajte loncem preko keramičkog stakla.

#### Materijal posuđa

- **točno:** lijevano željezo, čelik, emajlirani čelik, nehrđajući čelik, višeslojno dno (koji je proizvođač označio kao odgovarajuće).
- **netočno:** aluminij, bakar, mesing, staklo, keramika, porculan.

#### Posuđe je pogodno za indukcijsku ploču ako:

- voda brzo ključa u polju postavljenom na najvišu postavku topline.
- magnet povlači za dno posuđa.

#### Dimenzije posuđa

- Indukcijske polja za kuhanje automatski se prilagođavaju dimenzijama dna posuđa.
- Učinkovitost polja za kuhanje povezano je s promjerom posuđa. Posuđe s promjerom manjim od minimalnog prima samo dio snage koju stvara polje za kuhanje.
- Iz sigurnosnih razloga i zbog optimalnih rezultata kuhanja, nemojte koristiti posuđe veće od navedenog u "Specifikacija polja kuhanja". Izbjegavajte držanje posuđa u blizini upravljačke ploče tijekom kuhanja.

To može utjecati na rad upravljačke ploče ili slučajno aktivirati funkcije ploče za kuhanje.



Pogledajte "Tehnički podaci".

## 6.2 Buka tijekom rada

#### Ako čujete:

- zvuk pucketanja: posuđe je izrađeno od različitih materijala (struktura "sendviča").
- zvuk zviždanja: koristite zonu kuhanja s visokim razinama električne snage, a posuđe je izrađeno od različitih materijala (struktura "sendviča").
- brujanje: koristite visoku razinu električne snage.
- škljocanje: događa se električno prebacivanje.
- pištanje, zujanje: radi ventilator.

**Zvukovi su uobičajena pojava i ne ukazuju na kvar uređaja.**

## 6.3 Primjeri primjena u kuhanju

Povezanost između stupnja kuhanja zone i njezine potrošnje snage nije linearna. Kada povećate stupanj kuhanja, to povećanje nije proporcionalno povećanju potrošnje energije. To znači da zona kuhanja sa srednjim stupnjem kuhanja troši manje od polovice svoje snage.



Podaci u tablici navedeni su samo orijentacijski.

Stupanj kuhanja	Koristite za:	Vrijeme (min)	Savjeti
- 1	Održavanje kuhane hrane toplom.	po potrebi	Posuđe poklopite poklopcem.
1 - 2.	Nizozemski umak, otapanje: maslaca, čokolade, želatine.	5 - 25	Povremeno promiješajte.
1 - 2.	Zgušnjavanje: mekani omeleti, pržena jaja.	10 - 40	Kuhati poklopljeno.
2. - 3.	Kuhanje riže i jela na bazi mlijeka, zagrijavanje gotovih jela.	25 - 50	Dodajte najmanje dvostruko više vode nego riže, jela na mlijeku promiješajte na pola postupka kuhanja.
3. - 4.	Povrće kuhano na pari, riba, meso.	20 - 45	Dodati nekoliko žlica tekućine.

Stupanj kuhanja	Koristite za:	Vrijeme (min)	Savjeti
4. - 5.	Krumpir kuhan na pari.	20 - 60	Koristite maks. ¼ l vode za 750 g krumpira.
4. - 5.	Kuhanje većih količina namirnica, variva i juha.	60 - 150	Do 3 l tekućine plus sastojci.
5. - 7	Lagano prženje: odresci, teleći Cordon-bleu, kotleti, mljeveno meso u tijestu, kobasice, jetra, zaprška, jaja, palačinke, uštipci.	po potrebi	Preokrenuti kada prođe pola vremena.
7 - 8	Jako prženje, popečci od krumpira, odresci od buta, odresci.	5 - 15	Preokrenuti kada prođe pola vremena.
9	Kipuća voda, kuhanje tjestenine, prženje mesa (gulaš, pečenje u loncu), prženje krumpirića u dubokom ulju.		
	Ključanje velikih količina vode. Uključen je PowerBoost.		

## 6.4 Savjeti i preporuke za Hob<sup>2</sup>Hood

Kad koristite ploču za kuhanje s funkcijom:

- Zaštite ploču kuhinjske nape od izravnog sunčevog svjetla.
- Ne usmjeravajte halogeno svjetlo na ploču kuhinjske nape.
- Ne prekrivajte upravljačku ploču ploče za kuhanje.
- Ne prekidajte signal između ploče za kuhanje i nape (na primjer rukom, ručicom posuđa ili visokim loncem). Vidi sliku.

**Ploča za kuhanje na slici samo je za primjer.**

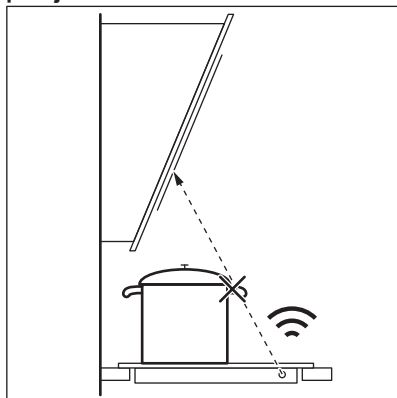

Ostali daljinski upravljani uređaji mogu blokirati signal. Ne koristite nikakve takve uređaje u blizini ploče za kuhanje dok je Hob<sup>2</sup>Hood uključen.

### Nape štednjaka s funkcijom Hob<sup>2</sup>Hood

Za puni raspon napa štednjaka koje rade s ovom funkcijom pogledajte našu web stranicu za potrošače. AEG nape štednjaka koje rade s tom funkcijom moraju imati simbol .

## 7. ODRŽAVANJE I ČIŠĆENJE



### UPOZORENJE!

Pogledajte poglavlja sa sigurnosnim uputama.

### 7.1 Opće informacije

- Ploču za kuhanje očistite nakon svake uporabe.
- Posuđe koje koristite za kuhanje uvijek mora imati čisto dno.
- Ogrebotine ili tamne mrlje na površini ploče za kuhanje ne utječu na njen rad.
- Koristite prikladno sredstvo za čišćenje površine ploče za kuhanje.
- Koristite poseban strugač za staklo.

### 7.2 Čišćenje ploče za kuhanje

- **Odmah uklonite:** otopljenu plastiku, plastičnu foliju, šećer i hranu sa šećerom

jer u protivnom nečistoće mogu uzrokovati oštećenja ploče za kuhanje. Pripazite da izbjegnute opekotine. Koristite posebni strugač na staklenoj površini pod oštrim kutom i oštricu pomičite po površini.

- **Skinite nakon što se ploča za kuhanje dovoljno ohladi:** mrlje od kamenca i vode, mrlje od masnoće, sjajne mrlje na metalnim dijelovima. Očistite ploču za kuhanje vlažnom krpom i neabrazivnim deterdžentom. Nakon čišćenja ploču za kuhanje obrišite mekom krpom.
- **Uklonite sjajnu diskoloraciju metala:** Za čišćenje staklenih površina krpom koristite otopinu vode i octa.

## 8. OTKLANJANJE POTEŠKOĆA



### UPOZORENJE!

Pogledajte poglavlja sa sigurnosnim uputama.

### 8.1 Što učiniti ako ...

Problem	Mogući uzrok	Rješenje
Ne možete uključiti ili koristiti ploču za kuhanje.	Ploča za kuhanje nije priključena na napajanje ili nije pravilno priključena.	Provjerite je li ploča za kuhanje ispravno priključena na napajanje.
	Osigurač je pregorio.	Provjerite je li osigurač uzrok kvara. Ako osigurač pregori opet i opet, obratite se kvalificiranom električaru.
	Postavku grijanja ne postavljate na 10 sekundi.	Ponovno uključite ploču za kuhanje i postavite vrijednost topline na manje od 10 sekundi.
	Istovremeno ste dodirnuli 2 ili više polja senzora.	Dodirnite samo jedno polje senzora.
	Pauza uključeno.	Pogledajte poglavlje "Svakodnevna uporaba".
	Na upravljačkoj ploči postoje mrlje od vode ili masti.	Očistite upravljačku ploču.

Problem	Mogući uzrok	Rješenje
Oglašava se zvučni signal i ploča se isključuje. Oglašava se zvučni signal kad se ploča isključuje.	Stavite nešto na jedno ili više senzorskih polja.	Uklonite predmet iz polja senzora.
Ploča se isključuje.	Nečime ste prekrili polje senzora ①.	Uklonite predmet iz polja senzora.
Indikator zaostale topline ne svijetli.	Polje nije vruće jer je radilo samo kratko vrijeme ili je senzor oštećen.	Ako je polje radilo dovoljno dugo da bi se zagrijalo, obratite se ovlaštenom servisu.
Hob <sup>2</sup> Hood ne radi.	Pokrili ste upravljačku ploču.	Uklonite objekt s upravljačke ploče.
	Koristite vrlo visok lonac koji blokira signal.	Koristite manji lonac, promijenite polje za kuhanje ili ručno upravljajte pločom za kuhanje.
Automatsko zagrijavanje ne radi.	Polje je vruće.	Neka se polje dovoljno ohladi.
	Postavljena je najveća postavka topline.	Najviša postavka topline ima istu snagu kao i funkcija.
Postavka topline mijenja se između dvije razine.	Upravljanje snagom radi.	Pogledajte poglavlje "Svakodnevna uporaba".
Polja senzora postaju vruća.	Posuđe je preveliko ili ga stavljate preblizu kontrolama.	Ako je moguće, veliko posuđe stavite na stražnja polja.
Nema zvuka kad dodirnete polja senzora na ploči.	Zvukovi su isključeni.	Uključite zvukove. Pogledajte poglavlje "Svakodnevna uporaba".
<b>L</b> pojavljuje se.	Uređaj za zaštitu djece ili Blokiranje je uključeno.	Pogledajte poglavlje "Svakodnevna uporaba".
<b>F</b> pojavljuje se.	Na zoni nema posuđa.	Stavite posuđe na zonu kuhanja.
	Posuđe nije odgovarajuće.	Koristite odgovarajuće posuđe. Pogledajte poglavlje "Savjeti i preporuke".
	Promjer dna posuđa premali je za polje za kuhanje.	Koristite posuđe s točnim dimenzijama. Pogledajte "Tehnički podaci".
<b>E</b> i broj su prikazani.	Došlo je do pogreške u ploči za kuhanje.	Isključite i nakon 30 sekundi ponovno uključite ploču za kuhanje. Ako se <b>E</b> ponovno pojavi, ploču za kuhanje iskopčajte iz mrežnog napajanja. Nakon 30 sekundi, ponovno ukopčajte ploču za kuhanje. Ako i dalje dolazi do problema, obratite se ovlaštenom servisnom centru.
Možete čuti stalni zvučni signal.	Električna veza nije ispravna.	Iskopčajte ploču za kuhanje iz napajanja. Obratite se kvalificiranom električaru kako bi provjerio instalaciju.

## 8.2 Ako ne možete naći rješenje...

Ako sami ne možete pronaći rješenje problema, obratite se dobavljaču ili

ovlaštenom servisnom centru. Dajte im podatke s natpisne pločice. Također navedite troznamenkastu slovnju šifru za staklokeramiku (nalazi se u uglu staklene



površine) i poruku pogreške koja se prikazuje. Budite sigurni da ste pločom za rukovanje rukovali na ispravan način. Ako niste, rad servisera ili dobavljača neće biti

besplatan, čak ni za vrijeme jamstvenog roka. Upute o službi za kupce i jamstvenim uvjetima nalaze se u u jamstvenoj knjižici.

## 9. TEHNIČKI PODACI

### 9.1 Natpisna pločica

Model IKB64301FB  
Vrsta 61 B4A 00 AA  
Indukcija 7.35 kW  
Ser.Nr. ....  
AEG

PNC 949 597 641 00  
220 - 240 V / 400 V 2N 50 - 60 Hz  
Proizvedeno u Njemačkoj  
7.35 kW  

### 9.2 Specifikacije zona kuhanja

Zona kuhanja	Nazivna snaga (maks. stupanj kuhanja) [W]	PowerBoost [W]	PowerBoost maksimalno trajanje [min]	Promjer posuđa [mm]
Prednja lijeva	2300	3700	10	125 - 210
Stražnja lijeva	1800	2800	10	145 - 180
Prednja desna	1400	2500	4	125 - 145
Stražnja desna	1800	2800	10	145 - 180

Snaga zona kuhanja može se malo razlikovati od podataka u tablici. Mijenja se ovisno o materijalu i dimenzijama posuđa.

Za optimalne rezultate kuhanja koristite posuđe koje nije veće od promjera polja navedenog u tablici.

## 10. ENERGETSKA UČINKOVITOST

### 10.1 Informacije o proizvodu\*

Identifikacija modela	IKB64301FB		
Vrsta ploče za kuhanje	Ugradbena ploča za kuhanje		
Broj zona za kuhanje	4		
Toplinska tehnologija	Indukcija		
Promjer kružnih zona za kuhanje (Ø)	Prednja lijeva	21.0 cm	
	Stražnja lijeva	18.0 cm	
	Prednja desna	14.5 cm	
	Stražnja desna	18.0 cm	

Potrošnja energije po zoni kuhanja (EC electric cooking)	Prednja lijeva	178,4 Wh/kg
	Stražnja lijeva	184,9 Wh/kg
	Prednja desna	183,2 Wh/kg
	Stražnja desna	184,9 Wh/kg
Potrošnja energije ploče za kuhanje (EC electric hob)		182,9 Wh/kg

\* Za Europsku uniju sukladno s EU 66/2014. Za Bjelorusiju prema STB 2477-2017, Prilog A. Za Ukrajinu sukladno s 742/2019.

EN 60350-2 - Kućanski električni uređaji za kuhanje - 2. dio: Ploče za kuhanje - Metode za mjerenje učinkovitosti

## 10.2 Ušteda energije

Ako slijedite savjete navedene ispod, možete uštedjeti energiju tijekom svakodnevnog kuhanja.

- Kad zagrijavate vodu, koristite samo količinu koju trebate.
- Ako je moguće, posuđe poklopite poklopcem.

- Prije uključanja zone kuhanja, stavite posuđe na nju.
- Manje posuđe stavite na manje zone kuhanja.
- Posuđe stavite izravno na sredinu zone kuhanja.
- Koristite preostalu toplinu za održavanje hrane toplom ili za topljenje.

## 11. BRIGA ZA OKOLIŠ

Reciklirajte materijale sa simbolom . Ambalažu za recikliranje odložite u prikladne spremnike. Pomozite u zaštiti okoliša i ljudskog zdravlja, kao i u recikliranju otpada od električnih i elektroničkih uređaja. Uređaje

označene simbolom  ne bacajte zajedno s kućnim otpadom. Proizvod odnesite na lokalno reciklažno mjesto ili kontaktirajte nadležnu službu.

## PRO DOKONALÉ VÝSLEDKY

Děkujeme vám, že jste si zvolili výrobek značky AEG. Aby vám bezchybně sloužil mnoho let, vyrobili jsme jej s pomocí inovativních technologií, které usnadňují život, a vybavili funkcemi, které u obyčejných spotřebičů nespíš nenajdete. Aby vám sloužil co nejlépe, stačí věnovat pár minut čtení.

### Navštivte naše webové stránky:



Rady k používání, brožury, poradce při potížích a informace o servisu a opravách získáte na:

**[www.aeg.com/support](http://www.aeg.com/support)**



Zaregistrujte svůj spotřebič a získejte lepší servis:

**[www.registeraeg.com](http://www.registeraeg.com)**



Nákup příslušenství, spotřebního materiálu a originálních náhradních dílů pro váš spotřebič:

**[www.aeg.com/shop](http://www.aeg.com/shop)**

## PÉČE O ZÁKAZNÍKY A SERVIS

Doporučujeme používat originální náhradní díly.

V případě kontaktování našeho autorizovaného servisního střediska mějte u sebe následující údaje: Model, výrobní číslo, sériové číslo.

Tyto informace naleznete na typovém štítku.

 Varování / Důležité bezpečnostní informace

 Všeobecné informace a rady

 Informace o ochraně životního prostředí

Změny vyhrazeny.

## OBSAH

1. BEZPEČNOSTNÍ INFORMACE.....	59
2. BEZPEČNOSTNÍ POKYNY .....	61
3. INSTALACE.....	64
4. POPIS SPOTŘEBIČE.....	65
5. DENNÍ POUŽÍVÁNÍ.....	67
6. TIPY A RADY.....	70
7. ČIŠTĚNÍ A ÚDRŽBA.....	72
8. ODSTRAŇOVÁNÍ ZÁVAD.....	73
9. TECHNICKÉ ÚDAJE.....	74
10. ENERGETICKÁ ÚČINNOST.....	75

## 1. BEZPEČNOSTNÍ INFORMACE

Tento návod si pečlivě přečtěte ještě před instalací spotřebiče a jeho prvním použitím. Výrobce nenes odpovědnost za žádný úraz ani škodu v důsledku nesprávné instalace nebo

použití. Návod k použití vždy uchovávejte na bezpečném a přístupném místě pro jeho budoucí použití.

## **1.1 Bezpečnost dětí a postižených osob**

- Tento spotřebič smí používat děti starší osmi let nebo osoby se sníženými fyzickými, smyslovými nebo duševními schopnostmi nebo osoby bez patřičných zkušeností a znalostí, pouze pokud tak činí pod dozorem nebo vedením, které zohledňuje bezpečný provoz spotřebiče, a pokud rozumí rizikům spojeným s provozem spotřebiče.
- Děti ve věku tří až osmi let a osoby s rozsáhlým a komplexním postižením bez stálého dozoru držte z dosahu spotřebiče.
- Děti mladší tří let bez stálého dozoru držte z dosahu spotřebiče.
- Nenechte děti hrát si se spotřebičem.
- Všechny obaly uschovejte z dosahu dětí a řádně je zlikvidujte.
- **VAROVÁNÍ:** Je-li spotřebič v provozu nebo pokud chladne, nedovolte dětem a domácím zvířatům, aby se k němu přibližovaly. Přístupné součásti se při použití zahřívají na vysokou teplotu.
- Pokud je spotřebič vybaven dětskou bezpečnostní pojistkou, doporučuje se ji aktivovat.
- Čištění a uživatelskou údržbu spotřebiče by neměly provádět děti bez dozoru.

## **1.2 Všeobecné bezpečnostní informace**

- **VAROVÁNÍ:** Spotřebič a jeho dostupné části se mohou během používání zahřát na vysokou teplotu. Nedotýkejte se topných článků.
- **VAROVÁNÍ:** Příprava jídel s tuky či oleji na varné desce bez dozoru může být nebezpečná a způsobit požár.
- Oheň se **NIKDY** nesnažte uhasit vodou, ale vypněte spotřebič a poté plameny zakryjte např. víkem nebo hasicí rouškou.

- **POZOR:** Tento spotřebič se nesmí napájet přes externí spínací zařízení, jako jsou časovače, nebo připojovat k okruhu, který je při používání pravidelně zapínán a vypínán.
- **POZOR:** U vaření je vždy nutné vykonávat dohled. U krátkodobého vaření je nutné vykonávat dohled nepřetržitě.
- **VAROVÁNÍ:** Nebezpečí požáru: Nepokládejte věci na varnou desku.
- Na varnou desku nepokládejte žádné kovové předměty jako nože, vidličky, lžice nebo pokličky, protože by se mohly zahřát na velmi vysokou teplotu.
- Nepoužívejte spotřebič, dokud není nainstalován do vestavné konstrukce.
- K čištění spotřebiče nepoužívejte čisticí zařízení na páru.
- Po použití vypněte příslušnou část varné desky ovladačem a nespolehejte na detektor přítomnosti nádoby.
- Je-li sklokeramický nebo skleněný povrch desky prasklý, vypněte spotřebič a odpojte ho od síťového napájení. V případě, že spotřebič je k elektrické síti připojen prostřednictvím rozvodné skříňky, spotřebič odpojte od napájení vyjmutím pojistky. V každém případě kontaktujte autorizované servisní středisko.
- Jestliže je poškozený přívodní kabel, smí ho vyměnit pouze výrobce, servisní technik nebo osoba s podobnou příslušnou kvalifikací, jinak by mohlo dojít k úrazu.
- **VAROVÁNÍ:** Používejte pouze kryt varné desky přímo od výrobce varného spotřebiče nebo takový kryt, který výrobce spotřebiče v pokynech k použití označil jako vhodný, případně kryt, který je součástí spotřebiče. Při použití nesprávného krytu varné desky může dojít k nehodě.

## 2. BEZPEČNOSTNÍ POKYNY

### 2.1 Instalace



#### **VAROVÁNÍ!**

Tento spotřebič smí instalovat jen kvalifikovaná osoba.



#### **VAROVÁNÍ!**

Hrozí nebezpečí poranění nebo poškození spotřebiče.

- Odstraňte veškerý obalový materiál.
- Poškozený spotřebič neinstalujte ani nepoužívejte.

- Řiďte se pokyny k instalaci dodanými spolu s tímto spotřebičem.
- Dodržujte minimální vzdálenosti od ostatních spotřebičů a nábytku.
- Při přemísťování spotřebiče buďte vždy opatrní, protože je těžký. Vždy používejte ochranné rukavice a uzavřenou obuv.
- Utěsněte výřez v povrchu pomocí těsniva, abyste zabránili bobtnání z důvodu vlhkosti.
- Chraňte dno spotřebiče před párou a vlhkostí.
- Spotřebič nainstalujte vedle dveří či pod oknem. Zabráňte tak převržení horkého nádobí ze spotřebiče při otevírání dveří či okna.
- Každý spotřebič má vespodu chladicí ventilátory.
- Je-li spotřebič nainstalován nad zásuvkou:
  - Neuchovávejte v zásuvce žádné malé kousky nebo listy papíru, které by mohly být vtaženy dovnitř a poškodit tak chladicí ventilátory nebo chladicí systém.
  - Mezi dnem spotřebiče a obsahem zásuvky musí být vzdálenost alespoň 2 cm.
- Odstraňte jakékoliv dělicí panely nainstalované ve skřínce pod spotřebičem.

## 2.2 Připojení k elektrické síti



### **VAROVÁNÍ!**

Hrozí nebezpečí požáru nebo úrazu elektrickým proudem.

- Veškerá elektrická připojení by měla být provedena kvalifikovaným elektrikářem.
- Spotřebič musí být uzemněn.
- Před každou údržbou nebo čištěním je nutné se ujistit, že je spotřebič odpojen od elektrické sítě.
- Zkontrolujte, zda údaje na typovém štítku souhlasí s parametry elektrické sítě.
- Ujistěte se, že je spotřebič nainstalován správně. Volné a nesprávné zapojení napájecího kabelu či zástrčky (je-li součástí výbavy) může mít za následek přehřátí svorky.
- Použijte správný typ napájecího kabelu.
- Elektrické kabely nesmí být zamořené.

- Ujistěte se, že je nainstalována ochrana před úrazem elektrickým proudem.
- Použijte svorku k odlehčení kabelu od tahu.
- Dbejte na to, aby se elektrické přívodní kabely nebo zástrčky (jsou-li součástí výbavy) nedotýkaly horkého spotřebiče nebo horkého nádobí, když spotřebič připojujete do blízké zásuvky.
- Nepoužívejte rozbočovací zástrčky ani prodlužovací kabely.
- Dbejte na to, abyste nepoškodili napájecí kabel nebo síťovou zástrčku (je-li součástí výbavy). Pro výměnu napájecího kabelu se obraťte na autorizované servisní středisko nebo elektrikáře.
- Ochrana před úrazem elektrickým proudem u živých či izolovaných částí musí být připevněna tak, aby nešla odstranit bez použití nástrojů.
- Síťovou zástrčku zapojte do síťové zásuvky až na konci instalace spotřebiče. Po instalaci musí zůstat síťová zástrčka nadále dostupná.
- Pokud je síťová zásuvka uvolněná, nezapojte do ní síťovou zástrčku.
- Neodpoujte spotřebič ze zásuvky tahem za kabel. Vždy tahejte za zástrčku.
- Používejte pouze správná izolační zařízení: ochranné vypínače vedení, pojistky (pojistky šroubového typu se musí odstranit z držáku), ochranné zemnicí jističe a stykače.
- Je nutné instalovat vhodný vypínač nebo izolační zařízení k řádnému odpojení všech napájecích vodičů spotřebiče. Toto izolační zařízení musí mít mezeru mezi kontakty alespoň 3 mm širokou.

## 2.3 Použití spotřebiče



### **VAROVÁNÍ!**

Hrozí nebezpečí zranění, popálení či úrazu elektrickým proudem.

- Před prvním použitím odstraňte veškerý obalový materiál (je-li přítomen), štítky a ochrannou fólii.
- Tento spotřebič je určen pouze k domácímu použití.
- Neměňte technické parametry tohoto spotřebiče.

- Ujistěte se, že nejsou ventilační otvory zakryté.
- Zapnutý spotřebič nenechávejte bez dozoru.
- Po každém použití nastavte varnou zónu do polohy „vypnuto“.
- Nespoléhejte se na detektor nádoby.
- Na varné zóny nepokládejte přístroje nebo pokličky. Mohly by se zahřát.
- Nepracujte se spotřebičem, když máte vlhké ruce nebo když je v kontaktu s vodou.
- Nepoužívejte spotřebič jako pracovní nebo odkládací plochu.
- Pokud je povrch spotřebiče prasklý, okamžitě jej odpojte ze sítě. Zabráníte tak úrazu elektrickým proudem.
- Když je spotřebič zapnutý, uživatelé s kardiostimulátory se nesmějí přiblížit k indukčním varným zónám blíže než na 30 cm.
- Vložíte-li jídlo do horkého oleje, může olej vystříknout.



### **VAROVÁNÍ!**

Hrozí nebezpečí požáru nebo výbuchu

- Tuky a oleje mohou při zahřátí uvolňovat hořlavé páry. Když varíte s tuky a oleji, držte plameny a ohřáté předměty mimo jejich dosah.
- Páry uvolňované velmi horkými oleji se mohou samovolně vznítit.
- Použitý olej, který obsahuje zbytky potravin, může způsobit požár při nižších teplotách než olej, který se používá poprvé.
- Do spotřebiče, do jeho blízkosti nebo na spotřebič neumísťujte hořlavé předměty nebo předměty obsahující hořlavé látky.



### **VAROVÁNÍ!**

Hrozí nebezpečí poškození spotřebiče.

- Nepokládejte horké nádoby na ovládací panel.
- Nepokládejte horkou poklici na skleněný povrch varné desky.
- Nenechte vyvařit vodu v nádobách.
- Dbejte na to, aby na spotřebič nespadly varné nádoby či jiné předměty. Mohl by se poškodit jeho povrch.

- Nezapínejte varné zóny s prázdnými nádobami nebo zcela bez nádob.
- Na spotřebič nepokládejte hliníkovou fólii.
- Nádoby vyrobené z litiny či hliníku nebo nádoby s poškozeným dnem mohou způsobit poškrábání sklokeramiky nebo skla. Tyto předměty při přesouvání na varné desce vždy zdvihněte.
- Tento spotřebič je určen výhradně pro přípravu jídel. Nesmí být používán k jiným účelům, například k vytápění místností.

## **2.4 Čištění a údržba**

- Spotřebič čistěte pravidelně, abyste zabránili poškození materiálu jeho povrchu.
- Před čištěním spotřebič vypněte a nechte ho vychladnout.
- K čištění spotřebiče nepoužívejte proud vody nebo páru.
- Vycištěte spotřebič vlhkým měkkým hadrem. Používejte pouze neutrální mycí prostředky. Nepoužívejte prostředky s drsnými částicemi, drátěnky, rozpouštědla nebo kovové předměty.

## **2.5 Servis**

- Je-li nutná oprava spotřebiče, obraťte se na autorizované servisní středisko. Používejte pouze originální náhradní díly.
- Pokud jde o žárovku (žárovky) v tomto spotřebiči a samostatně prodávané náhradní žárovky: Tyto žárovky jsou navrženy tak, aby odolaly extrémním fyzickým podmínkám v domácích spotřebičích, ať už jde o teplotu, vibrace či vlhkost, nebo jsou určeny k signalizaci informací o provozním stavu spotřebiče. Nejsou určeny k použití v jiných spotřebičích a nejsou vhodné k osvětlení místností v domácnosti.

## **2.6 Likvidace**



### **VAROVÁNÍ!**

Hrozí nebezpečí úrazu či udušení.

- Pro informace ohledně správné likvidace spotřebiče se obraťte na místní úřady.
- Odpojte spotřebič od elektrické sítě.

- Odřízněte síťový kabel v blízkosti spotřebiče a zlikvidujte jej.

## 3. INSTALACE



### VAROVÁNÍ!

Viz kapitoly o bezpečnosti.

### 3.1 Před instalací spotřebiče

Před instalací varné desky si z typového štítku opište níže uvedené informace. Typový štítek je umístěn na spodní straně varné desky.

Sériové číslo .....

### 3.2 Vestavné varné desky

Vestavné varné desky se smějí používat pouze po zabudování do vhodných vestavných modulů a pracovních ploch, které splňují příslušné normy.

### 3.3 Připojovací kabel

- Varná deska se dodává s připojovacím kabelem.
- K výměně poškozeného síťového kabelu použijte síťový kabel typu: H05V2V2-F, který je odolný vůči teplotě 90 °C nebo vyšší. Obráťte se na místní servisní středisko.

### 3.4 Montáž

Instalujete-li varnou desku pod odsavačem par, dodržte minimální vzdálenost mezi spotřebiči v souladu s pokyny k montáži odsavače par.

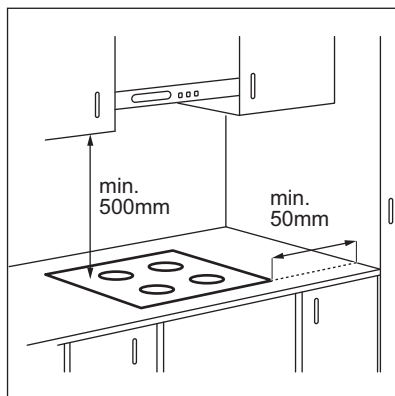

Je-li spotřebič nainstalován nad zásuvkou, ventilace varné desky může během vaření ohřát předměty uložené v zásuvce.

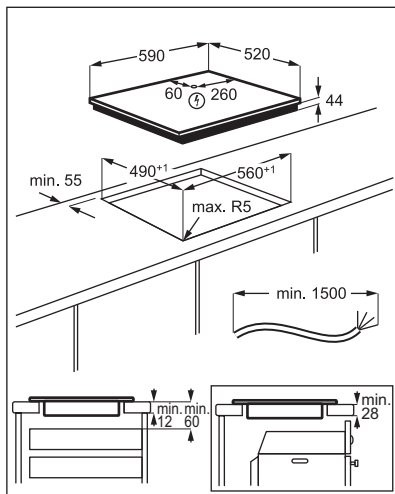

[www.youtube.com/electrolux](https://www.youtube.com/electrolux)  
[www.youtube.com/aeg](https://www.youtube.com/aeg)

How to install your AEG  
Induction Hob - Worktop installation





## 4. POPIS SPOTŘEBIČE

### 4.1 Uspořádání varné plochy

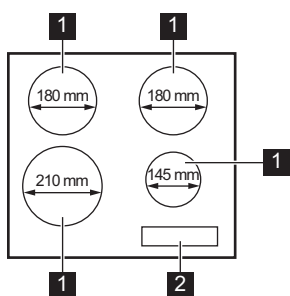

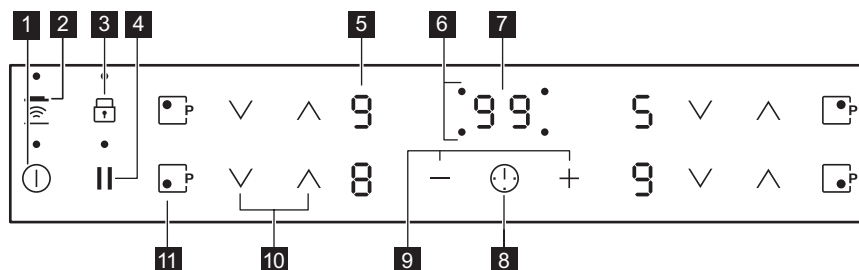

- 1 Indukční varná zóna
- 2 Ovládací panel

### 4.2 Rozvržení ovládacího panelu

















K ovládání spotřebiče používejte senzorová tlačítka. Displeje, ukazatele a zvukové signály signalizují, jaké funkce jsou zapnuté.

Senzo- rové tlačítko	Funkce	Poznámka
1	ⓘ ZAP/VYP	Slouží k zapnutí a vypnutí varné desky.
2	Hob <sup>2</sup> Hood	Slouží k zapnutí a vypnutí manuálního režimu funkce.
3	Zámek / Dětská bezpečnostní pojistka	Slouží k zablokování a odblokování ovládacího panelu.
4	Pauza	Slouží k zapnutí a vypnutí funkce.
5	- Displej nastavení teploty	Ukazuje nastavení teploty.
6	- Ukazatele časovače varných zón	Ukazují, pro kterou zónu je nastavený čas.

Senzorové tlačítko	Funkce	Poznámka
<b>7</b>	-	Displej časovače
<b>8</b>		-
<b>9</b>	+ / -	-
<b>10</b>		-
<b>11</b>		PowerBoost



### 4.3 Displeje nastavení teploty

Displej	Popis
	Varná zóna je vypnutá.
 -  /  - 	Varná zóna je zapnutá. Tečka znamená změnu o polovinu úrovně ohřevu.
	Je zapnutá funkce Pauza.
	Je zapnutá funkce Automatický ohřev.
	Je zapnutá funkce PowerBoost.
 + číslice	Došlo k poruše.
 /  / 	OptiHeat Control (Třístupňový ukazatel zbytkového tepla): pokračovat ve vaření / uchovat teplé / zbytkové teplo.
	Je zapnutá funkce Zámek / Dětská bezpečnostní pojistka.
	Nevhodná nádoba, příliš malá nádoba nebo na varné zóně není žádná nádoba.
	Je zapnutá funkce Automatické vypnutí.

### 4.4 OptiHeat Control (Třístupňový ukazatel zbytkového tepla)



#### VAROVÁNÍ!

 /  /  Nebezpečí popálení zbytkovým teplem.

Ukazatele zobrazují úroveň zbytkového tepla u varných zón, které právě používáte.

Ukazatele se mohou rozsvítit také u sousedních varných zón dokonce i tehdy, když je nepoužíváte.

Indukční varné zóny vytvářejí teplo potřebné k vaření přímo ve dně varné nádoby. Sklokeramická varná deska se ohřívá teplem nádoby.

## 5. DENNÍ POUŽÍVÁNÍ



### VAROVÁNÍ!



Viz kapitoly o bezpečnosti.

### 5.1 Zapnutí a vypnutí

Stisknutím  na jednu sekundu varnou desku zapnete nebo vypnete.

### 5.2 Automatické vypnutí

Tato funkce varnou desku automaticky vypne v následujících případech:

- všechny varné zóny jsou vypnuté,
- po zapnutí varné desky jste nenastavili teplotu,
- něco jste rozlili nebo položili na ovládací panel na déle než 10 sekund (pánev, utěrka, atd.). Ozve se zvukový signál a varná deska se vypne. Odstraňte všechny předměty, nebo vyčistěte ovládací panel.
- se deska se příliš zahřeje (např. když se vyvaří obsah nádoby). Před dalším použitím varné desky je nutné nechat varnou zónu vychladnout.
- použijete nevhodné nádoby. Symbol  se rozsvítí a za dvě minuty se varná zóna automaticky vypne.
- po určité době nevypnete varnou zónu nebo nezměníte nastavení teploty. Po určité době se rozsvítí  a varná deska se vypne.



**Vztah mezi nastavením teploty a dobou, po níž se varná deska vypne:**

Nastavení teploty	Varná deska se vypne po
 , 1 - 2	6 hodinách
3 - 4	5 hodinách
5	4 hodinách
6 - 9	1,5 hodině

### 5.3 Nastavení teploty

Pomocí  zvýšíte nastavenou teplotu.

Pomocí  snížíte nastavenou teplotu.

Současným stisknutím  a  vypnete varnou zónu.







### 5.4 Automatický ohřev

Zapnete-li tuto funkci, lze tak dosáhnout potřebné teploty za kratší dobu. Tato funkce nastaví na určitou dobu nejvyšší teplotu a pak ji sníží na správné nastavení.



Aby bylo možné funkci zapnout, varná zóna musí být chladná.

**Zapnutí funkce pro varnou zónu:** stiskněte

 (rozsvítí se ). Ihned stiskněte  (rozsvítí se ). Ihned stiskněte , dokud se nezobrazí správné nastavení teploty. Po třech sekundách se rozsvítí .

**Vypnutí funkce:** stiskněte .

### 5.5 PowerBoost

Tato funkce dodá indukčním varným zónám více elektrické energie. Funkci lze zapnout pro indukční varnou zónu pouze na omezenou dobu. Poté se indukční varná zóna automaticky přepne na nejvyšší teplotu.



Viz část „Technické údaje“.

**Zapnutí funkce pro varnou zónu:** stiskněte

. Rozsvítí se .

**Vypnutí funkce:** stiskněte  nebo .

### 5.6 Časovač

#### • Odpočítávání času

Tuto funkci můžete použít k nastavení délky jednoho vaření.

Nejprve nastavte teplotu pro danou varnou zónu, poté nastavte funkci.

**Nastavení varné zóny:** opakovaně stiskněte

, dokud nezačne blikat kontrolka varné zóny.

## Zapnutí funkce nebo změna času:

stiskněte **+** nebo **-** časovače a nastavte čas (00 - 99 minut). Když kontrolka varné zóny začne blikat, odpočítává se čas.

**Kontrola zbývajících času:** stisknutím  nastavte varnou zónu. Kontrolka varné zóny začne blikat. Na displeji se zobrazí zbývajících čas.

**Vypnutí funkce:** stisknutím  nastavte varnou zónu a poté stiskněte **-**. Zbývajících čas se bude odpočítávat až do **00**. Kontrolka varné zóny zhasne.

 Po dokončení odpočtu zazní zvukový signál a začne blikat **00**. Varná zóna se vypne.

**Vypnutí zvukové signalizace:** stiskněte .

### • Minutka

Tuto funkci můžete použít, když je varná deska zapnutá, ale není zapnutá žádná varná zóna. Na displeji nastavení teploty se zobrazí .

**Zapnutí funkce:** stiskněte  a poté **+** nebo **-** časovače a nastavte čas. Po uplynutí času zazní zvukový signál a začne blikat **00**.

**Vypnutí zvukové signalizace:** stiskněte .

**Vypnutí funkce:** stiskněte  a poté **-**. Zbývajících čas se bude odpočítávat až do **00**.

 Tato funkce nemá žádný vliv na provoz varných zón.

## 5.7 Pauza

Tato funkce přepne všechny zapnuté varné zóny na nejnižší teplotu.

Když je funkce zapnutá, všechny ostatní symboly na ovládacích panelech jsou zablokovány.

Tato funkce nevypne funkce časovače.

Stisknutím  zapnete danou funkci.



. Nastavení teploty je sníženo na hodnotu 1.

**Funkci vypnete** stisknutím . Zobrazí se předchozí nastavení teploty.

## 5.8 Zámek

Když jsou varné zóny zapnuté, ovládací panel lze zablokovat. Zabráníte tak náhodné změně nastavení teploty.

### Nejprve nastavte tepelný výkon.





**Zapnutí funkce:** stiskněte . Na čtyři sekundy se rozsvítí . Časovač zůstane zapnutý.





**Vypnutí funkce:** stiskněte . Zobrazí se předchozí nastavení teploty.





 Funkci také vypnete vypnutím varné desky.

## 5.9 Dětská bezpečnostní pojistka





Tato funkce brání neúmyslnému použití varné desky.



**Zapnutí funkce:** pomocí  zapněte varnou desku. Nenastavujte teplotu. Na čtyři sekundy stiskněte . Rozsvítí se . Pomocí  varnou desku vypněte.

**Vypnutí funkce:** pomocí  zapněte varnou desku. Nenastavujte teplotu. Na čtyři sekundy stiskněte . Rozsvítí se . Pomocí  varnou desku vypněte.

**Vyřazení funkce na jedno vaření:** pomocí  zapněte varnou desku. Rozsvítí se . Na čtyři sekundy stiskněte . **Do 10 sekund nastavte teplotu.** Nyní můžete varnou desku použít. Když varnou desku vypnete pomocí , funkce se opět zapne.

## 5.10 OffSound Control (Vypnutí a zapnutí zvukové signalizace)

Vypněte varnou desku. Na tři sekundy stiskněte . Displej se rozsvítí a zhasne. Na tři sekundy stiskněte . Zobrazí se  nebo . Stisknutím **+** Časovač zvolte jedno z těchto nastavení:

-  - zvuková signalizace je vypnutá
-  - zvuková signalizace je zapnutá

Pro potvrzení volby vyčkejte, než se varná deska automaticky vypne.

Když je tato funkce nastavena na , uslyšíte zvukovou signalizaci pouze když:

- stisknete 
- se dokončí funkce Minutka
- se dokončí funkce Odpočítávání času
- něco položíte na ovládací panel.

## 5.11 Řízení výkonu

- Varné zóny jsou seskupeny podle umístění a počtu fází ve varné desce. Viz obrázek.
- Každá fáze má maximální elektrické zatížení 3 700 W.
- Tato funkce rozděluje výkon mezi varné zóny zapojené do stejné fáze.
- Funkce se zapne, když celkové elektrické zatížení varných zón zapojených do jedné fáze přesáhne 3 700 W.
- Tato funkce snižuje výkon pro ostatní varné zóny zapojené do stejné fáze.
- Displej varných zón se sníženým výkonem se mění mezi zvoleným tepelným výkonem a sníženým tepelným výkonem. Po nějaké době bude displej varných zón se sníženým výkonem nadále zobrazovat snížený tepelný výkon.

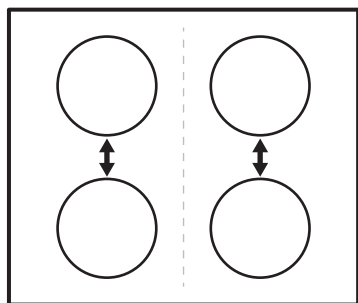

## 5.12 Hob<sup>2</sup>Hood

Jedná se o pokročilou automatickou funkci, která spojí varnou desku se speciálním odsavačem par. Jak varná deska, tak odsavač par jsou vybaveny infračerveným vysílačem. Rychlost ventilátoru se řídí automaticky na základně režimu nastavení a teploty nejteplejší varné nádoby na varné

desce. Ventilátor lze také z varné desky ovládat ručně.



U většiny odsavačů par je dálkový systém ovládání původně vypnutý. Před použitím funkce jej proto zapněte. Více informací viz návod k použití odsavače par.

## Automatický chod funkce

Automatický chod funkce zapnete nastavením automatického režimu na H1 – H6. Varná deska je původně nastavena na H5. Odsavač par zareaguje, kdykoliv použijete varnou desku. Varná deska automaticky rozpozná teplotu varných nádob a přizpůsobí rychlost ventilátoru.

## Automatické režimy

	Automa- tické osvětlení	Vaření <sup>1)</sup>	Smaže- ní <sup>2)</sup>
Režim H0	Vypnout	Vypnout	Vypnout
Režim H1	Zapnout	Vypnout	Vypnout
Režim H2 <sup>3)</sup>	Zapnout	Rychlost ventilátoru 1	Rychlost ventilátoru 1
Režim H3	Zapnout	Vypnout	Rychlost ventilátoru 1
Režim H4	Zapnout	Rychlost ventilátoru 1	Rychlost ventilátoru 1
Režim H5	Zapnout	Rychlost ventilátoru 1	Rychlost ventilátoru 2
Režim H6	Zapnout	Rychlost ventilátoru 2	Rychlost ventilátoru 3





<sup>1)</sup> Varná deska rozpozná proces vaření a nastaví rychlost odsávání v souladu s automatickým režimem.

<sup>2)</sup> Varná deska rozpozná proces smažení a nastaví rychlost odsávání v souladu s automatickým režimem.

<sup>3)</sup> Tento režim zapne ventilátor a osvětlení a nezávisí na teplotě.

## Změna automatického režimu

1. Vypněte spotřebič.

- Na tři sekundy stiskněte . Displej se rozsvítí a zhasne.
- Na tři sekundy stiskněte .
- Několikrát stiskněte , dokud se nezobrazí .
- Stisknutím  časovače zvolte automatický režim.



K přímému ovládní odsavače par přes jeho ovládací panel vypnete automatický režim funkce.





Když dokončíte přípravu jídla a vypnete varnou desku, může ventilátor odsavače par ještě určitou chvíli pracovat. Systém poté ventilátor vypne automaticky a na dalších 30 sekund vám zabrání v jeho náhodném spuštění.

### Manuální ovládání rychlosti ventilátoru

Funkci lze také ovládat ručně. Učiníte tak dotykem  při zapnuté varné desce. Tím se

vypne automatický režim funkce, což vám umožní ručně změnit rychlost ventilátoru.

Stisknutím  zvýšíte rychlost ventilátoru o jeden stupeň. Když dosáhnete intenzivního stupně a stisknete opět , nastavíte rychlost ventilátoru na 0, čímž ventilátor odsavače par vypnete. Ventilátor opět spustíte dotykem  a nastavením jeho rychlosti na 1.



Automatický režim této funkce zapnete tak, že vypnete a opět zapnete varnou desku.

### Zapnutí osvětlení

Můžete nastavit, aby varná deska zapínala osvětlení automaticky, kdykoliv zapnete varnou desku. Učiníte tak nastavením automatického režimu na H1 – H6.



Osvětlení odsavače par se vypne dvě minuty po vypnutí varné desky.

## 6. TIPY A RADY



### VAROVÁNÍ!

Viz kapitoly o bezpečnosti.

### 6.1 Nádobí



U indukčních varných zón vytváří silné elektromagnetické pole teplo ve varné nádobě velmi rychle.

Indukční varné zóny používejte s vhodnými nádobami.

- Dno nádoby musí být co nejrovnější a nejsilnější.
- Než nádoby položíte na povrch varné desky, ujistěte se, že jejich dno je čisté a suché.
- Nádobu po sklokeramické desce neposouvajte, abyste ji nepoškrábali.

#### Materiál nádobí

- vhodné:** litina, ocel, smaltovaná ocel, nerezová ocel, sendvičová dna nádob (označené jako vhodné výrobcem).
- nevhodné:** hliník, měď, mosaz, sklo, keramika, porcelán.

#### Nádoba je vhodná pro indukční varnou desku, jestliže:

- voda na varné zóně nastavené na nejvyšší teplotu začne velmi rychle vřít.
- dno varné nádoby přitahuje magnet.

#### Rozměry nádobí

- Indukční varné zóny se automaticky přizpůsobují průměru dna nádoby.
- Účinnost varné zóny závisí na průměru varné nádoby. Nádoby s menším než minimálním průměrem přijímají pouze část výkonu vytvářeného varnou zónou.
- Pro dosažení optimálních výsledků a z bezpečnostních důvodů nepoužívejte nádoby větší, než je uvedeno v části „Specifikace varných zón“. Během vaření nenechávejte varné nádoby v blízkosti

ovládacím panelu. Mohlo by to ovlivnit fungování ovládacím panelu nebo náhodně zapnout funkce varné desky.



Viz „Technické údaje“.

## 6.2 Zvuky během používání

**Jestliže slyšíte:**

- praskání: nádobí je vyrobeno z různých materiálů (sendvičová konstrukce).
- pískání: používáte varnou zónu na vysoký výkon a nádobí je vyrobeno z různých materiálů (sendvičová konstrukce).
- hučení: používáte vysoký výkon.
- cvakání: dochází ke spínání elektrických přepínačů.

- syčení, bzučení: pracuje ventilátor.



**Tyto zvuky jsou normální a neznamenají žádnou závadu.**

## 6.3 Příklady použití varné desky

Vztah mezi nastavením teploty a spotřebou energie příslušné varné zóny není přímo úměrný. Když zvýšíte nastavení teploty, nezvýší se úměrně spotřeba energie dané varné desky. To znamená, že varná zóna se středním nastavením teploty spotřebuje méně než polovinu svého výkonu.



Údaje v následující tabulce jsou jen orientační.

Nastavení teploty	Vhodné pro:	Čas (min)	Tipy
 - 1	Udržení teploty hotového jídla.	dle potřeby	Nádobu zakryjte pokličkou.
1 - 2.	Holandská omáčka, rozpouštění: másla, čokolády, želatiny.	5 - 25	Čas od času zamíchejte.
1 - 2.	Zahuštění: nadýchané omelety, míchaná vejce.	10 - 40	Vařte s pokličkou.
2. - 3.	Dušení jídel z rýže a mléčných jídel, ohřívání hotových jídel.	25 - 50	Přidejte alespoň dvakrát tolik vody než rýže, mléčná jídla v polovině doby přípravy zamíchejte.
3. - 4.	Podušení zeleniny, ryb, masa.	20 - 45	Přidejte několik polévkových lžic tekutiny.
4. - 5.	Vaření brambor v páře.	20 - 60	Použijte max. ¼ l vody na 750 g brambor.
4. - 5.	Vaření většího množství jídel, dušeného masa se zeleninou a polévek.	60 - 150	Až 3 l vody a přísady.
5. - 7	Mírné smažení: plátků masa nebo ryb, Cordon Bleu z telecího masa, kotlet, masových kroket, uzenin, jater, jíšky, vajec, palačinek a koblíh.	dle potřeby	V polovině doby obraťte.
7 - 8	Prudké smažení, pečená bramborová kaše, silné řízky, steaky.	5 - 15	V polovině doby obraťte.
9	Vaření vody, vaření těstovin, opražení masa (guláš, dušené maso v hrnci), fritování hranolků.		
	Vaření velkých množství vody. Je zapnutá funkce PowerBoost.		

## 6.4 Tipy a rady pro funkci Hob<sup>2</sup>Hood

Když používáte varnou desku s touto funkcí:

- Chraňte panel odsavače par před přímým slunečním svitem.
- Nemiřte halogenové světlo na panel odsavače par.
- Nezakrývejte ovládací panel varné desky.
- Nepřerušujte signál mezi varnou deskou a odsavačem par (např. rukou, madlem nádoby nebo vysokou nádobou). Viz obrázek.

**Odsavač par na obrázku je uveden pouze pro příklad.**

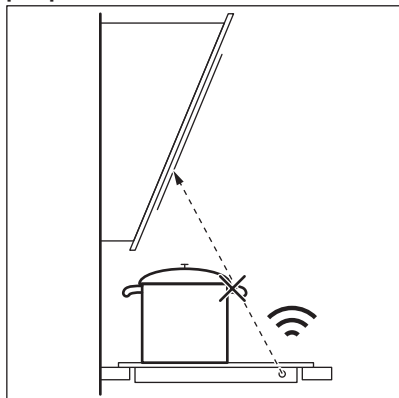

Ostatní dálkově ovládané spotřebiče mohou blokovat signál. Nepoužívejte v blízkosti varné desky žádné takové spotřebiče, dokud je funkce Hob<sup>2</sup>Hood zapnutá.

### Odsavače par s funkcí Hob<sup>2</sup>Hood

Plnou řadu odsavačů par, které jsou vybaveny touto funkcí, naleznete na našich webových stránkách pro spotřebitele.

Odsavače par AEG, které jsou vybaveny touto funkcí, musí být označeny symbolem



## 7. ČIŠTĚNÍ A ÚDRŽBA



### VAROVÁNÍ!

Viz kapitoly o bezpečnosti.

### 7.1 Všeobecné informace

- Varnou desku po každém použití očistěte.
- Varné náčiní používejte vždy s čistou spodní stranou.
- Škrábance nebo tmavé skvrny na povrchu nemají vliv na funkci varné desky.
- Použijte speciální čisticí prostředek vhodný na povrch varné desky.
- Použijte speciální škrabku na sklo.

### 7.2 Čištění varné desky

- **Okamžitě odstraňte:** roztavený plast, plastovou folii, cukr nebo jídlo obsahující

cukr. Pokud tak neučiníte, nečistota může varnou desku poškodit. Vyvarujte se popálení. Speciální škrabku přiložte šikmo ke skleněnému povrchu a posunujte ostří po povrchu desky.

- **Odstraňte po dostatečném vychladnutí varné desky:** skvrny od vodního kamene, vodové kroužky, tukové skvrny nebo kovově lesklé zbarvení. Vyčistěte varnou desku vlhkým hadříkem s neabrazivním mycím prostředkem. Po vyčištění varnou desku osušte měkkým hadrem.
- **Odstraňte kovově lesklé zbarvení:** použijte roztok vody s octem a vyčistěte skleněný povrch pomocí hadříku.



## 8. ODSTRAŇOVÁNÍ ZÁVAD







### VAROVÁNÍ!

Viz kapitoly o bezpečnosti.

### 8.1 Co dělat, když...

Problém	Možná příčina	Řešení
Varnou desku nelze zapnout ani používat.	Varná deska není zapojená do elektrické sítě nebo je zapojená nesprávně.  Je spálená pojistka.	Zkontrolujte, zda je varná deska správně zapojena do elektrické sítě.  Zkontrolujte, zda příčinou závady není pojistka. Pokud dochází k opakovanému spálení pojistky, obraťte se na autorizovaného elektrikáře.
	Tepelný výkon nenastavíte do 10 sekund.	Zapněte varnou desku znovu a do 10 sekund nastavte tepelný výkon.
	Stiskli jste dvě nebo více senzorových tlačítek současně.	Stiskněte pouze jedno senzorové tlačítko.
	Funkce Pauza je zapnutá.	Viz „Denní používání“.
	Na ovládacím panelu je voda nebo skvrny od tuku.	Vyčistěte ovládací panel.
Zazní zvukový signál a varná deska se vypne. Když se varná deska vypne, ozve se zvukový signál.	Zakryli jste jedno nebo více senzorových tlačítek.	Odstraňte předmět ze senzorových tlačítek.
Varná deska se vypne.	Něčím jste zakryli senzorové tlačítko ①.	Odstraňte předmět ze senzorového tlačítka.
Kontrolka zbytkového tepla se nerozsvítí.	Varná zóna není horká, protože byla zapnutá jen krátkou dobu nebo je poškozený snímač.	Jestliže byla varná zóna zapnutá dostatečně dlouho, aby byla horká, obraťte se na autorizované servisní středisko.
Hob®Hood nefunguje.	Zakryli jste ovládací panel.  Používáte velmi vysokou nádobu, která blokuje signál.	Odstraňte předmět z ovládacího panelu.  Použijte menší nádobu, změňte varnou zónu nebo ovládejte odsavač par ručně.
Funkce Automatický ohřev nefunguje.	Zóna je horká.  Je nastaven nejvyšší tepelný výkon.	Nechte zónu dostatečně vychladnout.  Nejvyšší nastavení teploty má stejný výkon jako funkce.
Nastavení tepelného výkonu kolísá mezi dvěma stupni.	Funkce Řízení výkonu je zapnutá.	Viz „Denní používání“.
Senzorová tlačítka se zahřívají.	Nádoba je příliš velká nebo jste ji postavili příliš blízko ovládacích prvků.	Je-li to možné, velké nádoby používejte na zadních varných zónách.

Problém	Možná příčina	Řešení
Když se dotknete sensorových tlačítek na panelu, nezazní žádný zvukový signál.	Zvuková signalizace je vypnutá.	Zapněte zvukovou signalizaci. Viz „Denní používání“.
 se rozsvítí.	Dětská bezpečnostní pojistka nebo Zámek je zapnutý.	Viz „Denní používání“.
 se rozsvítí.	Na varné zóně není žádná nádoba.	Na varnou zónu postavte nádobu.
	Nádobí není vhodné.	Používejte vhodné nádobí. Viz část „Tipy a rady“.
	Průměr dna nádoby je pro zónu příliš malý.	Používejte varné nádoby se správnými rozměry. Viz „Technické údaje“.
 se rozsvítí a objeví se číslo.	U varné desky došlo k chybě.	Varnou desku vypněte a po 30 sekundách ji znovu zapněte. Pokud se  znovu rozsvítí, odpojte varnou desku od síťového napájení. Po přibližně 30 sekundách varnou desku opět zapojte. Pokud problém přetrvává, obraťte se na autorizované servisní středisko.
Je slyšet nepřetržité pípní.	Elektrické zapojení je nesprávné.	Odpojte varnou desku od síťového napájení. Požádejte kvalifikovaného elektrikáře, aby instalaci zkontroloval.

## 8.2 Když nenaleznete řešení...

Pokud problém nemůžete vyřešit sami, obraťte se na autorizované servisní středisko. Uveďte údaje z typového štítku. Uveďte rovněž kód ze tří číslic a písmen pro sklokeramiku (je v rohu varné desky) a chybové hlášení, které se zobrazuje. Ujistěte

se, že jste varnou desku používali správným způsobem. Pokud ne, budete muset návštěvu technika z autorizovaného servisu nebo prodejce zaplatit, i když je spotřebič ještě v záruce. Informace o servisním středisku a záručních podmínkách jsou uvedeny v záruční příručce.

## 9. TECHNICKÉ ÚDAJE

### 9.1 Typový štítek

Model IKB64301FB  
 Typ 61 B4A 00 AA  
 Indukce 7.35 kW  
 Sériové č. ....  
 AEG

PNC 949 597 641 00  
 220–240 V / 400 V 2N 50–60 Hz  
 Vyrobeno v Německu  
 7.35 kW



## 9.2 Technické údaje varných zón

Varná zóna	Nominální výkon (maximální nastavení teploty) [W]	PowerBoost [W]	Délka chodu funkce Power-Boost [min]	Průměr nádoby [mm]
Levá přední	2300	3700	10	125 - 210
Levá zadní	1800	2800	10	145 - 180
Pravá přední	1400	2500	4	125 - 145
Pravá zadní	1800	2800	10	145 - 180

Výkon varných zón se může nepatrně lišit od údajů uvedených v této tabulce. Mění se na základě materiálu a průměru varných nádob.

Pro dosažení nejlepších výsledků vaření použijte nádoby, které nejsou větší než průměr uvedený v tabulce.

## 10. ENERGETICKÁ ÚČINNOST

### 10.1 Informace o výrobku\*

Označení modelu	IKB64301FB		
Typ varné desky	Vestavná varná deska		
Počet varných zón	4		
Technologie ohřevu	Indukce		
Průměr kruhových varných zón (Ø)	Levá přední	21,0 cm	
	Levá zadní	18,0 cm	
	Pravá přední	14,5 cm	
	Pravá zadní	18,0 cm	
Spotřeba energie na varnou zónu (EC electric cooking)	Levá přední	178,4 Wh / kg	
	Levá zadní	184,9 Wh / kg	
	Pravá přední	183,2 Wh / kg	
	Pravá zadní	184,9 Wh / kg	
Spotřeba energie varné desky (EC electric hob)	182,9 Wh / kg		

\* Pro Evropskou unii podle EU 66/2014. Pro Bělorusko podle STB 2477-2017, příloha A. Pro Ukrajinu podle 742/2019.

EN 60350-2 - Elektrické spotřebiče na vaření pro domácnost – část 2: Varné desky – metody měření výkonu

### 10.2 Úspora energie

Během každodenního pečení můžete ušetřit energii, budete-li se řídit níže uvedenými radami.

- Při ohřevu vody používejte pouze takové množství, které potřebujete.

- Je-li to možné, vždy zakrývejte nádoby pokličkami.
- Před zapnutím varné zóny na ni položte varnou nádobu.
- Na menší varné zóny postavte menší varné nádoby.
- Postavte nádobu přímo na střed varné zóny.

- Využijte zbytkové teplo k udržování teploty jídle nebo k jeho rozpouštění.

## 11. POZNÁMKY K OCHRANĚ ŽIVOTNÍHO PROSTŘEDÍ

Recyklujte materiály označené symbolem . Obaly vyhodte do příslušných odpadních kontejnerů k recyklaci. Pomáhejte chránit životní prostředí a lidské zdraví a recyklovat elektrické a elektronické spotřebiče určené k

likvidaci. Spotřebiče označené příslušným symbolem  nelikvidujte spolu s domovním odpadem. Spotřebič odevzdejte v místním sběrném dvoře nebo kontaktujte místní úřad.

## TIL PERFEKTE RESULTATER

Tak, fordi du valgte dette AEG-produkt. Vi har skabt det for at give dig upåklagelig ydeevne i mange år med innovative teknologier, som gør livet lettere – funktioner, som du måske ikke finder på almindelige apparater. Brug et par minutter på at læse mere – så du kan få det bedste ud af det.

**Besøg vores hjemmeside for at:**



få rådgivning, brochurer, fejlfinding, service- og reparationsinformation:  
[www.aeg.com/support](http://www.aeg.com/support)



Registrér dit produkt for at få bedre service:  
[www.registeraeg.com](http://www.registeraeg.com)



Køb tilbehør, forbrugsvarer og originale reservedele til dit apparat:  
[www.aeg.com/shop](http://www.aeg.com/shop)

## KUNDEPLEJE OG SERVICE

Brug altid originale reservedele.

Sørg for at have følgende data klar, når du kontakter vores autoriserede servicecenter:

Model, PNC, serienummer.

Oplysningerne findes på typeskiltet.

Advarsel/forsigtig-sikkerhedsanvisninger

Generelle oplysninger og råd

Miljøoplysninger

Ret til ændringer uden varsel forbeholdes.

## INDHOLDSFORTEGNELSE

1. OM SIKKERHED.....	77
2. SIKKERHEDSANVISNINGER.....	79
3. INSTALLATION.....	82
4. PRODUKTBESKRIVELSE.....	83
5. DAGLIG BRUG.....	85
6. RÅD OG TIP.....	88
7. VEDLIGEHOLDELSE OG RENGØRING.....	91
8. FEJLFINDING.....	91
9. TEKNISKE DATA.....	93
10. ENERGIEFFEKTIV.....	93

## 1. OM SIKKERHED

Læs brugsanvisningen grundigt, før apparatet installeres og tages i brug. Producenten påtager sig intet ansvar for eventuelle skader, der er resultatet af forkert installation eller

brug. Opbevar altid brugsanvisningen på et sikkert og tilgængeligt sted til senere opslag.

## **1.1 Sikkerhed for børn og andre udsatte personer**

- Apparatet kan bruges af børn fra 8 år og opefter samt af personer med nedsat fysisk, sensorisk eller psykisk funktionsevne, eller som mangler den nødvendige erfaring eller viden, hvis de er under opsyn eller er blevet instrueret i at bruge apparatet på en sikker måde samt forstår de medfølgende farer.
- Børn mellem 3 og 8 år og personer med omfattende og komplekst handicap skal holdes på afstand af apparatet, medmindre de overvåges konstant.
- Børn på under 3 år skal holdes på afstand af apparatet, med mindre de overvåges konstant.
- Børn må ikke lege med apparatet.
- Opbevar al emballage utilgængeligt for børn, og bortskaf det korrekt.
- ADVARSEL: Lad ikke børn og husdyr komme tæt på apparatet, når det er i drift, eller mens det køler af. Tilgængelige dele bliver meget varme under brugen.
- Hvis apparatet har en børnesikring, skal den aktiveres.
- Børn må ikke udføre rengøring og vedligeholdelse på apparatet uden opsyn.

## **1.2 Generelt om sikkerhed**

- ADVARSEL: Apparatet og de tilgængelige dele bliver meget varme under brug. Pas på ikke at røre varmelegemerne.
- ADVARSEL: Tilberedning uden opsyn på en kogesektion med fedt eller olie kan være farligt og kan muligvis resultere i brand.
- Forsøg ALDRIG at slukke en brand med vand, men sluk for apparatet og dæk den åbne ild til med f.eks. et låg eller et brandtæppe.
- FORSIGTIG: Apparatet må ikke forsynes gennem en ekstern kontaktnordning, som f.eks. en timer, eller være

sluttet til et kredsløb, der regelmæssigt tændes og slukkes af et forsyningsværk.

- **FORSIGTIG:** Tilberedningsprocessen skal overvåges. En kortvarig tilberedningsproces skal overvåges kontinuerligt.
- **ADVARSEL:** Fare for brand: Opbevar ikke genstande på kogefladerne.
- Læg ikke metalgenstande som knive, gafler, skeer og grydelåg på kogesektionen, da de kan blive meget varme.
- Brug ikke apparatet, inden det monteres i den indbyggede struktur.
- Undlad at bruge en damprenser til at rengøre apparatet.
- Efter brug skal der slukkes for kogesektionen med funktionsvælgeren - stol ikke på gryderegistreringen.
- Hvis glaskeramikken/glasoverfladen er revnet, skal du slukke for apparatet og afbryde det fra ledningsnettet. Hvis apparatet er tilsluttet til ledningsnettet direkte ved hjælp af en samledåse, skal du fjerne sikringen for at afbryde apparatet fra stømforsyningen. Kontakt i begge tilfælde det autoriserede servicecenter.
- Hvis netledningen er beskadiget, skal den af sikkerhedsgrunde udskiftes af producenten, et autoriseret serviceværksted eller en tekniker med tilsvarende kvalifikationer.
- **ADVARSEL:** Brug kun kogesektionssikringer udformet af producenten af madlavningsapparatet, eller som er angivet af producenten af apparatet i brugsanvisningen som velegnede til brug, eller kogesektionssikringer indbygget i apparatet. Brug af upassende sikringer kan medføre uheld.

## 2. SIKKERHEDSANVISNINGER

### 2.1 Installation



#### **ADVARSEL!**

Apparatet må kun installeres af en sagkyndig.



#### **ADVARSEL!**

Risiko for skader på mennesker eller apparat.

- Fjern al emballagen.
- Undlad at installere eller bruge et beskadiget apparat.

- Følg installationsvejledningen, der følger med apparatet.
- Mindsteafstanden til andre apparater og enheder skal overholdes.
- Vær altid forsigtig, når du flytter apparatet, da det er tungt. Brug altid sikkerhedshandsker og lukket fodtøj.
- Forsegl snitfladerne med et tætningsmiddel for at forhindre fugt, der forårsager opsvulmen.
- Beskyt apparatets bund mod damp og fugt.
- Montér ikke apparatet ved siden af en dør eller under et vindue. Dette for at undgå, at der falder varmt kogegrej ned fra apparatet, når døren eller vinduet åbnes.
- Hvert apparat har køleblæsere i bunden.
- Hvis apparatet installeres over en skuffe:
  - Opbevar ikke små stykker eller ark papir, som kan blive suget ind, da de kan ødelægge køleblæserne eller skade kølesystemet.
  - Hold en afstand på mindst 2 cm mellem apparatets bund og dele, som opbevares i skuffen.
- Fjern eventuelle separationspaneler, som er monteret i skabet under apparatet.

## 2.2 Tilslutning, el



### ADVARSEL!

Risiko for brand og elektrisk stød.

- Alle elektriske tilslutninger skal udføres af en kvalificeret elektriker.
- Apparatet skal tilsluttes strøm m/jord, jvf. Stærkstrømsreglementet.
- Inden apparatet tages i brug, skal du sørge for, at det er koblet fra strømforsyningen.
- Sørg for, at parametrene på typeskiltet er kompatible med nettilslutningens elektriske mærkeværdier.
- Sørg for, at apparatet installeres korrekt. En løs eller forkert netledning eller stik (hvis relevant) kan gøre terminalen for varm.
- Brug den korrekte netledning.
- Netledningerne må ikke være viklet sammen.
- Sørg for, at der installeres en beskyttelse mod stød.
- Kablet skal forsynes med trækaflasting.

- Sørg for, at elledningen eller stikket (hvis relevant) ikke får kontakt med det varme apparat eller varmt kogegrej, når du tilslutter apparatet til de nærmeste kontakter.
- Brug ikke multistikadaptere og forlængerledninger.
- Pas på, du ikke beskadiger netstikket (hvis relevant) eller ledningen. Kontakt vores autoriserede servicecenter eller en elektriker, hvis en beskadiget ledning skal udskiftes.
- Beskyttelsen mod elektrisk stød fra strømførende og isolerede dele skal fastgøres, så den ikke kan fjernes uden værktøj.
- Sæt først netstikket i stikkontakten ved installationens afslutning. Sørg for, at der er adgang til elstikket efter installationen.
- Hvis stikkontakten er løs, må du ikke sætte netstikket i.
- Undgå at slukke for apparatet ved at trække i netledningen. Tag altid selve netstikket ud af kontakten.
- Brug kun korrekte isoleringsenheder: Gruppeafbrydere, sikringer (sikringer med skruegevind skal tages ud af fatningen), fejlstrømsrelæer og kontaktorer.
- Apparatets installation skal udføres med et isolationsudstyr, så forbindelsen til lysnettet kan afbrydes på alle poler. Isolationsudstyret skal have en brydeafstand på mindst 3 mm.

## 2.3 Brug



### ADVARSEL!

Risiko for personskade, forbrændinger og elektrisk stød.

- Fjern al emballagen, etiketterne og den beskyttende film (hvis relevant) inden ibrugtagning.
- Dette apparat er kun til husholdningsbrug.
- Apparatets specifikationer må ikke ændres.
- Sørg for, at ventilationsåbningerne ikke er tildækkede.
- Lad ikke apparatet være uden opsyn, når der er tændt for det.
- Sæt kogezonen på "sluk", når den ikke er i brug.
- Stol ikke på grydedektoren.



- Læg ikke bestik eller grydelåg på kogezonerne. De kan blive varme.
- Betjen ikke apparatet med våde hænder, eller når det har kontakt med vand.
- Brug ikke apparatet som arbejds- eller som frasætningsplads.
- Hvis apparatets overflade er revnet, skal apparatet øjeblikkeligt kobles fra strømforsyningen. Dette er for at forhindre elektrisk stød.
- Brugere med en pacemaker skal holde en afstand på mindst 30 cm fra induktionskogezonerne, når apparatet er i drift.
- Når du anbringer mad i varm olie, kan det sprøjte.



#### **ADVARSEL!**

Risiko for brand og eksplosion

- Fedtstoffer og olie kan udsende brændbare dampe, når de opvarmes. Hold flammer eller opvarmede genstande væk fra fedtstoffer og olie, når du tilbereder mad med dem.
- De dampe, som meget varm olie udsender, kan forårsage selvantændelse.
- Brugt olie, der kan indholde madrester, kan forårsage brand ved en lavere temperatur end olie, der bruges for første gang.
- Undlad at bruge brændbare produkter eller ting, der er fugtet med brændbare produkter, i apparatet eller i nærheden af eller på dette.



#### **ADVARSEL!**

Risiko for beskadigelse af apparatet.

- Opbevar ikke varmt kogegrej på betjeningspanelet.
- Stil ikke et varmt grydelåg på kogesektionens glasoverflade.
- Lad ikke kogegrej koge tørt.
- Pas på, der ikke falder genstande eller kogegrej ned på apparatet. Overfladen kan blive beskadiget.
- Tænd aldrig for en kogezone, hvis den er tom, eller der står tomt kogegrej på den.
- Læg ikke aluminiumsfolie på apparatet.
- Kogegrej af støbejern, aluminium eller med en beskadiget bund kan forårsage

ridser på glasset eller glaskeramikken. Løft altid disse genstande, når du skal flytte dem på kogesektionen.

- Dette apparat må kun anvendes til tilberedning af fødevarer. Det må ikke anvendes til andre formål, f.eks. rumopvarmning.

## 2.4 Vedligeholdelse og rengøring

- Rengør apparatet jævnlige for at forhindre forringelse af overfladematerialet.
- Sluk for apparatet, og lad det køle af inden rengøring.
- Undlad at bruge højtryksrensere eller damp til at rengøre apparatet.
- Rengør apparatet med en fugtig, blød klud. Brug kun neutrale rengøringsmidler. Brug ikke slibende midler, skuresvampe, opløsningsmidler eller metalgenstande.

## 2.5 Service

- Kontakt det autoriserede servicecenter for at få repareret apparatet. Brug kun originale reservedele.
- Vedrørende lampe(r) i dette produkt og reservedelslamper, der sælges separat: Disse lamper er beregnet til at modstå ekstreme fysiske forhold i husholdningsapparater, såsom temperatur, vibration, fugt, eller er beregnet til at signalere information om apparatets driftsstatus. De er ikke beregnet til at blive brugt i andre apparater, og de er ikke velegnede til belysning af rum.

## 2.6 Bortskaffelse



#### **ADVARSEL!**

Risiko for personskade eller kvælning.

- Kontakt din genbrugsplads ang. oplysninger om, hvordan apparatet bortskaffes korrekt.
- Tag stikket ud af kontakten.
- Klip netledningen af tæt ved apparatet og bortskaf den.

## 3. INSTALLATION



### ADVARSEL!

Se kapitlerne om sikkerhed.

### 3.1 Inden installationen

Notér følgende oplysninger fra typeskiltet, før du installerer kogesektionen: Typeskiltet sidder i bunden af kogesektionen.

Serienummer .....

### 3.2 Indbygningskogesektioner

Brug først indbygningskogesektionerne, når kogesektionen er samlet i de korrekte indbygningsenheder og bordplader, der opfylder kravene.

### 3.3 Tilslutningskabel

- Kogesektionen leveres med netkabel.
- For at udskifte det beskadigede netkabel skal du bruge kabeltypen: H05V2V2-F, som modstår en temperatur på 90 °C eller højere. Kontakt altid Service A/S.

### 3.4 Montering

Hvis du installerer kogesektionen under en emhætte, bedes du se installationsinstruktionerne til emhætten for den minimale afstand mellem apparaterne.

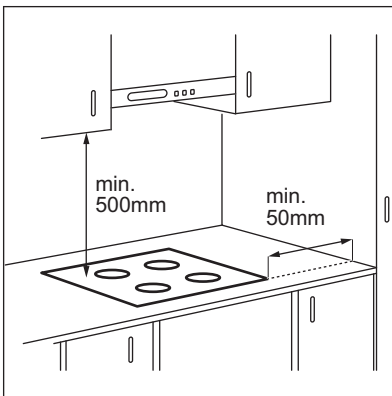

Hvis apparatet installeres over en skuffe, kan kogesektionens ventilation opvarme de genstande, der ligger i skuffen, under madlavningsprocessen.

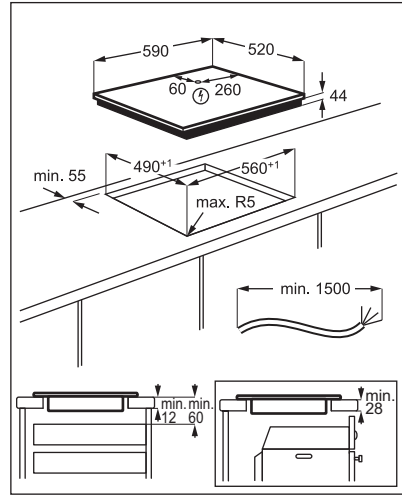

[www.youtube.com/electrolux](http://www.youtube.com/electrolux)  
[www.youtube.com/aeg](http://www.youtube.com/aeg)

How to install your AEG  
Induction Hob - Worktop installation



## 4. PRODUKTBESKRIVELSE

### 4.1 Oversigt over kogepladens overflade

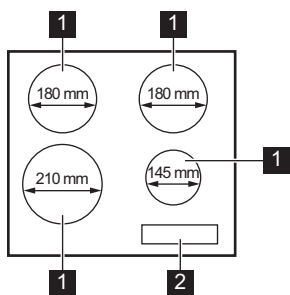

- 1 Induktionskogezone
- 2 Kontrolpanel

### 4.2 Oversigt over betjeningspanel

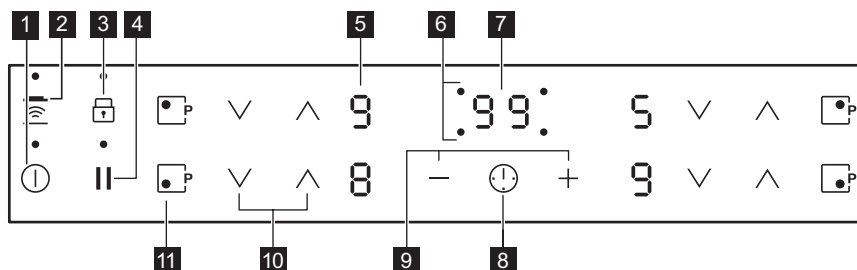

Brug sensorfelterne til at betjene apparatet. Display, kontrollamper og signaler viser de funktioner, der er i brug.

Sens- orfelt	Funktion	Kommentar
1	⓪	ON/OFF Tænder/slukker for kogesektionen.
2	📶	Hob²Hood Aktiverer/deaktiverer funktionens manuelle tilstand.
3	🔒	Lås / Børnesikring Låser/låser op for betjeningspanelet.
4		Pause Aktiverer/deaktiverer funktionen.
5	-	Display for varmetrin Visning af varmetrinnet.
6	-	Kogezoneindikatorer for timer Viser den kogezone, som du har tidsindstillet.
7	-	Timerdisplay Viser tiden i minutter.

Sens- orfelt	Funktion	Kommentar
<b>8</b>	-	Vælger kogezone.
<b>9</b>	-	Øger eller mindsker tiden.
<b>10</b>	-	Indstilling af et varmetrin.
<b>11</b>	PowerBoost	Aktiverer funktionen.

### 4.3 Display for varmetrin

Display	Beskrivelse
	Kogezonen er slukket.
	Kogezonen er tændt. Prikken betyder en ændring på halvdelen af et varmetrin.
	Pause er i brug.
	Automatisk opvarmning er i brug.
	PowerBoost er i brug.
	Der er en funktionsfej. l.
	OptiHeat Control (3-trins restvarmeindikator): Tilbereder stadig/holde varm/restvarme.
	Lås / Børnesikring er i brug.
	Uegnet eller for lille kogegrej, eller der står intet kogegrej på kogezonen.
	Automatisk slukning er i brug.

### 4.4 OptiHeat Control (3-trins restvarmeindikator)



#### ADVARSEL!

Forbrændingsrisiko ved restvarme.

Kontrollamperne viser niveauet af restvarme for kogezonerne, du bruger. Kontrollamperne

kan også blive tændt for tilstødende kogezoner, selv hvis du ikke bruger dem.

Induktionskogezoner producerer den varme, der er nødvendig til madlavningen, i selve kogegrejets bund. Glaskeramikken opvarmes af varmen i kogegrejet.

## 5. DAGLIG BRUG



### ADVARSEL!

Se kapitlerne om sikkerhed.

### 5.1 Aktivering og deaktivering

Tryk på i 1 sekund for at tænde eller slukke for kogesektionen.

### 5.2 Automatisk slukning

Funktionen slukker automatisk for kogesektionen, hvis:

- alle kogezone deaktiveres,
- du ikke indstiller varmetrinnet, når kogesektionen er aktiveret,
- du spilder noget, eller lægger noget på betjeningspanelet i mere end 10 sekunder (en gryde/pande, en klud osv.). Der udsendes et lydssignal, og kogesektionen slukkes. Fjern genstanden, eller rengør betjeningspanelet.
- kogesektionen bliver for varm (f.eks. når sovsegyden koger tør). Lad kogezone køle af, før du bruger kogepladen igen.
- Du bruger forkert kogegrej. Symbolet vises, og efter 2 minutter slukkes kogezone automatisk.
- du behøver ikke deaktivere en kogezone eller ændre varmetrinnet. Efter et stykke tid tændes , og kogesektionen slukkes.

**Forholdet mellem varmetrinnet og tiden efter, at kogesektionen deaktiveres:**

Varmetrin	Kogesektionen deaktiveres efter
, 1 - 2	6 timer
3 - 4	5 timer
5	4 timer
6 - 9	1,5 time

### 5.3 Varmetrin

Tryk på for at øge varmetrinnet. Tryk på for at mindske varmetrinnet. Tryk på og samtidigt for at slukke for kogezone.

### 5.4 Automatisk opvarmning

Ved at aktivere denne funktion kan du opnå et ønsket varmetrin på kortere tid. Funktionen vælger det højeste varmetrin i et stykke tid og reducerer derefter til det korrekte niveau.



For at aktivere funktionen skal kogezone være kold.

**Sådan aktiveres funktionen for en**

**kogezone:** Tryk på ( tændes). Tryk straks på ( tændes). Tryk straks på , indtil det ønskede varmetrin aktiveres. Efter 3 sekunder tændes .

**Sådan slår du funktionen fra:** Tryk på .

### 5.5 PowerBoost

Funktionen tilføjer ekstra effekt til induktionszonerne. Funktionen kan aktiveres, så den kun fungerer som induktionszone i et begrænset stykke tid. Når tiden er gået, stilles induktionszonen automatisk tilbage til det højeste varmetrin.



Se kapitlet "Tekniske data".

**Sådan aktiveres funktionen for en**

**kogezone:** Tryk på . tændes.

**Sådan slår du funktionen fra:** Tryk på eller .

### 5.6 Timer

#### • Nedtællingstimer

Du kan bruge denne funktion til at indstille længden af en enkelt tilberedning.

Indstil først varmetrinnet til kogezone og derefter funktionen.

**Sådan indstilles kogezone:** Tryk en eller flere gange på , til kontrollampen for en kogezone vises.

## Sådan aktiveres funktionen eller ændres

**tiden:** Tryk på **+** eller **-** på timeren for at indstille tiden (00 - 99 minutter). Når kontrollampen for kogezone begynder at blinke, er nedtællingen begyndt.

**Sådan vises den resterende tid:** Tryk på  for at indstille kogezone. Lampen for kogezone begynder at blinke. Displayet viser resttiden.

**Sådan slår du funktionen fra:** Tryk på  for at indstille kogezone, og tryk derefter på **-**. Uret tæller ned til **00**. Lampen for kogezone forsvinder.

 Når nedtællingen ender, udsendes der et lydsignal, og **00** blinker. Kogezone slukkes.

**Sådan stoppes lyden:** Tryk på .

### • Minutur

Du kan bruge denne funktion, når kogesektionen er tændt, og kogezone kan ikke betjenes. Displayet viser varmetrinnet .

**Sådan aktiveres funktionen:** Tryk på  og tryk derefter på timerens **+** eller **-** for at indstille tiden. Når tiden er gået, udsendes der et lydsignal, og **00** blinker.

**Sådan stoppes lyden:** Tryk på .

**Sådan slår du funktionen fra:** Tryk på  og derefter på **-**. Uret tæller ned til **00**.

 Funktionen påvirker ikke betjeningen af kogezone.

## 5.7 Pause

Denne funktion indstiller alle kogezone, der tændes på den laveste varmeindstilling.

Når funktionen er i drift, er alle andre symboler på kontrolpanelerne låst.

Funktionen standser ikke timerfunktionen.



Tryk på **||** for at aktivere funktionen.  tændes. Varmetrinnet sænkes til 1.

For at slå funktionen fra skal du trykke på **||**. Det forrige varmetrinindstilling tændes.

## 5.8 Lås

Betjeningspanelet kan låses, mens kogezone er aktive. Det forhindrer utilsigtet ændring af varmetrinnet.

**Indstil først varmetrinnet.**





**Sådan aktiveres funktionen:** Tryk på   tændes i 4 sekunder. Timeren forbliver tændt.





**Sådan slår du funktionen fra:** Tryk på . Det forrige varmetrin aktiveres.



 Når du slukker for kogesektionen, deaktiverer du også denne funktion.

## 5.9 Børnesikring

Funktionen hindrer utilsigtet betjening af kogesektionen.

**Sådan aktiveres funktionen:** Tænd for kogesektionen med . Indstil ikke et varmetrin. Tryk på  i 4 sekunder.  tændes. Sluk for kogesektionen med .

**Sådan slår du funktionen fra:** Tænd for kogesektionen med . Indstil ikke et varmetrin. Tryk på  i 4 sekunder.  tændes. Sluk for kogesektionen med .



**Sådan tilsesættes funktionen til en enkelt tilberedning:** Tænd for kogesektionen med   tændes. Tryk på  i 4 sekunder. **Indstil varmetrinnet inden 10 sekunder.** Kogesektionen kan betjenes.

Når du tænder for kogesektionen med , aktiveres funktionen igen.

## 5.10 OffSound Control (Deaktivering og aktivering af lydene)

Sluk for kogesektionen. Tryk på  i 3 sekunder. Displayet tændes og slukkes. Tryk

på  i 3 sekunder.  eller  tændes. Tryk på  på Timer for at vælge ét af følgende:

-  - lyden er slukket
-  - lyden er tændt

Vent, indtil kogesektionen slukkes automatisk, for at bekræfte dit valg.

Når funktionen er indstillet til , kan du kun høre lyd, når:

- du trykker på 
- Minutur tæller ned
- Nedtællingstimer tæller ned
- du anbringer noget på betjeningspanelet.

## 5.11 Effektstyring

- Kogezonerne grupperes efter placering og antal faser i kogesektionen. Se billedet.
- Hver fase har en maksimal elektrisk belastning på 3700 W.
- Funktionen fordeler effekten mellem de kogezoner, der er tilsluttet til den samme fase.
- Funktionen aktiveres, når den samlede elektriske belastning for de kogezoner, der er tilsluttet til en enkelt fase, overskrider 3700 W.
- Funktionen reducerer effekten til de andre kogezoner, der er tilsluttet til den samme fase.
- Varmetrinsvisningen af de reducerede zoner skifter mellem det valgte varmetrin og det reducerede varmetrin. Efter noget tid forbliver varmetrinsvisningen af de reducerede zoner på det reducerede varmetrin.

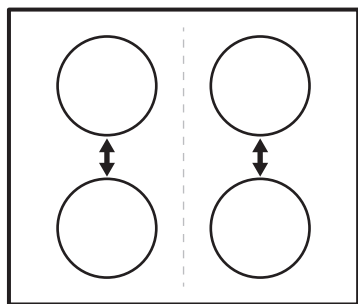

## 5.12 Hob<sup>2</sup>Hood

Det er en avanceret automatisk funktion, som forbinder kogesektionen til en særlig emhætte. Både kogesektionen og emhætten har en infrarød signalkommunikator. Blæserens hastighed defineres automatisk på baggrund af funktionens indstilling og temperaturen af det varmeste kogegrej på kogesektionen. Du kan også betjene blæseren manuelt fra kogesektionen.



På de fleste emhætter er fjernbetjeningsystemet som standard slået fra. Aktivér det, inden du bruger funktionen. Få flere oplysninger i vejledningen til emhætten.

### Automatisk betjening af funktionen

For at aktivere den automatiske funktion skal den automatiske tilstand stå på H1 – H6. Kogesektionen står oprindeligt på H5. Emhætten reagerer, hver gang du anvender kogesektionen. Kogesektionen genkender automatisk kogegrejets temperatur og justerer blæserens hastighed.





### Automatiske tilstande

	Automa- tisk lys	Kog- ning <sup>1)</sup>	Steg- ning <sup>2)</sup>
Tilstand H0	Fra	Fra	Fra
Tilstand H1	Til	Fra	Fra
Tilstand H2 <sup>3)</sup>	Til	Blæserha- stighed 1	Blæserha- stighed 1
Tilstand H3	Til	Fra	Blæserha- stighed 1
Tilstand H4	Til	Blæserha- stighed 1	Blæserha- stighed 1
Tilstand H5	Til	Blæserha- stighed 1	Blæserha- stighed 2

Automatisk lys	Kogning <sup>1)</sup>	Stegning <sup>2)</sup>
Tilstand H6 Til	Blæserhastighed 2	Blæserhastighed 3

- 1) Kogesektionen registrerer kogeprocessen og slår blæserhastigheden til i overensstemmelse med den automatiske tilstand.
- 2) Kogesektionen registrerer stegeprocessen og slår blæserhastigheden til i overensstemmelse med den automatiske tilstand.
- 3) Denne tilstand aktiverer blæseren og lyset og afhænger ikke af temperaturen.

### Ændring af den automatiske tilstand



1. Sluk for komfuret.
2. Tryk på  i 3 sekunder. Displayet tændes og slukkes.
3. Tryk på  i 3 sekunder.
4. Berør  nogle få gange, indtil  tændes.
5. Berør timerens  for at vælge en automatisk tilstand.

 Deaktiver funktionens automatiske tilstand for at betjene emhætten direkte på emhættepanelet.

 Når du er færdig med madlavningen og slukker for kogepladen, kan emhætteblæseren stadigvæk være tændt i et stykke tid. Efter denne tid deaktiverer systemet automatisk blæseren og forhindrer en utilsigtet aktivering af blæseren i de næste 30 sekunder.

### Manuel betjening af blæserhastigheden

Du kan også betjene funktionen manuelt. For at gøre dette skal du berøre  , når kogesektionen er aktiv. Dette deaktiverer funktionens automatiske betjening og gør det muligt at ændre blæserhastigheden manuelt.

Når du trykker på  , hæves blæserhastigheden med et trin. Når du når et intensivt niveau og trykker på  igen, indstiller du blæserhastigheden til 0, hvilket deaktiverer emhætteblæseren. Berør  for at starte blæseren igen med blæserhastighed 1.

 Sluk og tænd igen for kogesektionen for at aktivere funktionens automatiske betjening.

### Sådan tændes lyset

Du kan indstille kogesektionen, så lyset tændes automatisk, hver gang du tænder for kogesektionen. For at gøre dette skal den automatiske tilstand stå på H1 – H6.

 Lyset på emhætten slukkes 2 minutter efter slukningen af kogepladen.

## 6. RÅD OG TIP



### ADVARSEL!

Se kapitlerne om sikkerhed.

### 6.1 Kogegrej

 Da induktionskogeplader har et stærkt elektromagnetisk felt, skabes der hurtigt varme i kogegrejet.



Brug induktionskogezoneerne med egnet kogegrej.

- Bunden af kogegrejet skal være så tyk og plan som mulig.
- Sørg for, at kogegrejets bund er ren og tør, inden det placeres på kogesektionens overflade.
- For at undgå ridser bør du ikke skubbe eller trække gryden hen over det keramiske glas.

### Kogegrejets materiale

- **Korrekt:** støbejern, stål, emaljeret jern, rustfrit stål, sandwichbund (med en korrekt mærkning fra en producent).
- **Ikke korrekt:** aluminium, kobber, messing, glas, keramik, porcelæn.

### Kogegrej er egnet til

#### induktionskogeplader, hvis:

- Vand hurtigt kommer i kog på en zone, der står på det højeste varmetrin.
- en magnet tiltrækkes af bunden af kogegrejet.

### Kogegrejets mål

- Induktionskogezoneer tilpasser sig automatisk til størrelsen af kogegrejets bund.
- Kogezonens effektivitet er relateret til kogegrejets diameter. Kogegrej med en mindre diameter end den minimale modtager kun en del af den effekt, kogezonen skaber.
- Af hensyn til sikkerheden og de optimale madlavningsresultater må der ikke bruges større kogegrej end angivet i

“Specifikation af kogezoneer”. Undgå at holde kogegrejet tæt på betjeningspanelet under tilberedningen. Det kan påvirke betjeningspanelet eller aktivere kogesektionens funktioner ved et uheld.



Se under “Tekniske data”.

## 6.2 Lyden under drift

### Hvis du kan høre:

- små knald: kogegrejet består af forskellige materialer (en sandwichstruktur).
- fløjtende lyd: du bruger en kogezone på et højt varmetrin, og kogegrejet består af flere materialer (en sandwichstruktur).
- brummen: du bruger et højt varmetrin.
- klikken: der opstår elektrisk omskiftning.
- hvislen, summen: bæseren kører.

**Lydene er normale og betyder ikke, at der er noget galt.**

## 6.3 Eksempler på anvendelse

Sammenhængen mellem en zones varmeindstilling og dens strømforbrug er ikke lineær. Når du øger varmetrinnet, er det ikke proportionelt med forøgelsen af kogezonens strømforbrug. Det betyder, at en kogezone med middel varmetrin bruger under halvdelen af dens effekt.



Data i tabellen er kun vejledende.

Varmetrin	Anvendes til:	Tid (min.)	Råd
- 1	At holde færdigtillberedt mad varm.	efter behov	Læg et låg på kogegrejet.
1 - 2.	Hollandaise, smelt: smør, chokolade, husblas.	5 - 25	Rør ind imellem.
1 - 2.	Stivne/størkne: luftige omeletter, bagte æg.	10 - 40	Læg låg på under tilberedningen.
2. - 3.	Videre kogning af ris og mælkeretter, opvarmning af færdigretter.	25 - 50	Tilsæt mindst dobbelt så meget væske som ris, rør rundt i mælkeretter midt under tilberedningen.
3. - 4.	Dampning af grøntsager, fisk, kød.	20 - 45	Tilsæt et par spsk. væske.

Varmetrin	Anvendes til:	Tid (min.)	Råd
4. - 5.	Dampning af kartofler.	20 - 60	Brug højest ¼ l vand til 750 g kartofler.
4. - 5.	Kogning af større portioner, sammenkogte retter og supper.	60 - 150	Op til 3 l væske plus ingredienser.
5. - 7	Nænsom stegning: schnitzler, cordon bleu (kalvekød), koteletter, frikadeller, pølser, lever, æg, pandekager, æbleskiver.	efter behov	Vendes undervejs.
7 - 8	Kraftig stegning, brasede kartofler, tournedos, steaks.	5 - 15	Vendes undervejs.
9	Kogning af vand, pasta, bruning af kød (gullasch, grydesteg), friturekogning af pommes frites.		
	Kogning af større mængder vand. PowerBoost er aktiveret.		

## 6.4 Råd og tips til Hob<sup>2</sup>Hood

Gør følgende, når du betjener kogesektionen med funktionen:

- Beskyt emhættepanelet mod direkte sollys.
- Ret ikke halogenlys mod emhættepanelet.
- Tildæk ikke kogepladens betjeningspanel.
- Afbryd ikke signalet mellem kogesektionen og emhætten (f.eks. med hånden, et håndtag til kogegrejet eller en høj gryde). Se billedet.

**Emhætten på billedet er kun et eksempel.**

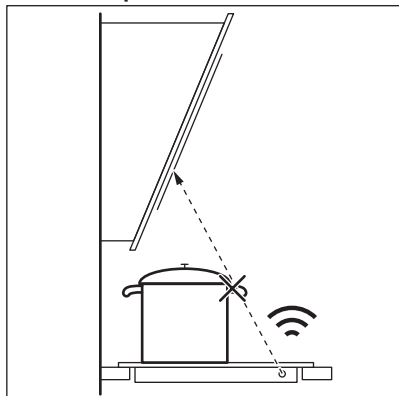

Andre fjernbetjente apparater kan blokere signalet. Brug ikke sådanne apparater i nærheden af kogesektionen, mens Hob<sup>2</sup>Hood er tændt.

### Emhætter med Hob<sup>2</sup>Hood-funktionen

For at finde det fulde sortiment af emhætter, der fungerer med denne funktion, kan du se vores kunde-website. AEG-emhætterne, der fungerer med denne funktion, skal have symbolet .

## 7. VEDLIGEHOLDELSE OG RENGØRING



### ADVARSEL!

Se kapitlerne om sikkerhed.

### 7.1 Generelle oplysninger

- Rengør altid kogepladen efter brug.
- Brug altid kogegrej med en ren bund.
- Skrammer eller mørke pletter på overfladen har ingen betydning for kogesektionens funktion.
- Brug et specielt rengøringsmiddel til overfladen på kogesektionen.
- Brug en speciel skraber til glasset.

### 7.2 Rengøring af kogesektionen

- **Fjern straks:** smeltet plast, plastfolie, sukker og mad med sukker. Ellers kan

snavs forårsage skader på kogesektionen. Vær forsigtig for at undgå forbrændinger. Brug en specialskraber til kogesektioner på glasoverfladen, og bevæg bladet hen over overfladen.

- **Fjernes, når apparatet er kølet tilstrækkeligt ned:** Rande af kalk eller vand, fedtstænk og metalskinnende misfarvning. Rengør kogesektionen med en fugtig klud og et ikke-slibende opvaskemiddel. Tør kogesektionen af med en blød klud efter rengøring.
- **Fjern metalskinnende misfarvning:** Brug en opløsning af vand med eddike og rengør glasoverfladen med en klud.

## 8. FEJLFINDING



### ADVARSEL!

Se kapitlerne om sikkerhed.

### 8.1 Hvad gør jeg, hvis ...

Problem	Mulig årsag	Afhjælpning
Kogesektionen kan ikke tændes eller betjenes.	Kogesektionen er ikke tilsluttet lysnettet, eller også er den tilsluttet forkert.	Kontrollér, om kogesektionen er tilsluttet korrekt til lysnettet.
	Sikringen er sprunget.	Kontrollér, om sikringen er årsagen til fejlen. Kontakt en kvalificeret elektriker, hvis sikringen springer flere gange i træk.
	Du indstiller ikke varmetrinnet på 10 sekunder.	Tænd for kogesektionen igen, og indstil varmetrinnet på under 10 sekunder.
	Du har rørt ved to eller flere sensorfelter samtidigt.	Berør kun ét sensorfelt.
	Pause er tændt.	Se "Daglig brug".
	Der er vand eller fedtstænk på betjeningspanelet.	Rengør betjeningspanelet.

Problem	Mulig årsag	Afhjælpning
Der udsendes et lydsignal, og kogesektionen slukkes. Der udsendes et lydsignal, når kogesektionen slukkes.	Du har lagt noget på et eller flere sensorfelter.	Fjern genstanden fra sensorfelterne.
Kogesektionen slukkes.	Du har lagt noget på sensorfeltet ①.	Fjern genstanden fra sensorfeltet.
Restvarmeindikator tænder ikke.	Kogezonen er ikke varm, fordi den kun har været tændt i kort tid, eller også er sensoren beskadiget.	Kontakt et autoriseret servicecenter, hvis zonen har været i drift tilstrækkeligt længe til at være varm.
Hob <sup>2</sup> Hood virker ikke.	Betjeningspanelet er dækket.  Du bruger en meget høj gryde, som blokerer for signalet.	Fjern genstanden fra betjeningspanelet.  Brug en mindre gryde, skift kogezone, eller betjen emhætten manuelt.
Automatisk opvarmning virker ikke.	Zonen er varm.  Det højeste varmetrin er indstillet.	Sørg for, at zonen afkøles tilstrækkeligt.  Det højeste varmetrin har samme effekt som funktionen.
Varmetrinet skifter mellem to forskellige trin.	Effektstyring er tændt.	Se "Daglig brug".
Sensorfelterne bliver varme.	Kogegrejet er for stort, eller du stiller det for tæt på betjeningsknapperne.	Sæt om muligt stort kogegrej på de bageste kogezoner.
Der afgives ingen lyd, når der trykkes på tasterne.	Lydene er slået fra.	Aktivering af lydene. Se "Daglig brug".
<b>L</b> tændes.	Børnesikring eller Lås er tændt.	Se "Daglig brug".
<b>F</b> tændes.	Der står ikke noget kogegrej på zonen.  Der er brugt forkert kogegrej.	Sæt kogegrej på zonen.  Brug egnet kogegrej. Se "Råd og tips".
<b>E</b> og et tal lyser.	Diameteren på kogegrejets bund er for lille for zonen.  Der er en fejl i kogesektionen.	Brug kogegrej med korrekt størrelse. Se under "Tekniske data".  Sluk for kogesektionen, og tænd den igen efter 30 sekunder. Hvis <b>E</b> tændes igen, skal kogesektionen afbrydes fra elforsyningen. Tilslut kogesektionen igen efter 30 sekunder. Tal med et autoriseret servicecenter, hvis problemet fortsætter.
Du kan høre en konstant biplud.	Den elektriske tilslutning er forkert.	Kobl kogesektionen fra lysnettet. Bed en autoriseret elektriker om at kontrollere installationen.

## 8.2 Hvis du ikke kan løse problemet ...

Kontakt forhandleren eller et autoriseret servicecenter, hvis du ikke selv kan løse

problemet. Oplys de data, der findes på typeskiltet. Oplys desuden den trecifrede kode på glaskeramikken (der står i hjørnet af glaspladen) og den fejlmeddelelse, der vises. Sørg for, at du har betjent kogesektionen

korrekt. Hvis fejlen skyldes forkert betjening, er et teknikerbesøg ikke gratis, heller ikke i garantiperioden. Oplysninger om

servicecenter og garantibetingelser står i garantihæftet.

## 9. TEKNISKE DATA

### 9.1 Typeskilt

Model IKB64301FB  
 Type 61 B4A 00 AA  
 Induktion 7.35 kW  
 Serienr. ....  
 AEG

PNC 949 597 641 00  
 220-240 V / 400 V 2N 50-60 Hz  
 Fremstillet i Tyskland  
 7.35 kW



### 9.2 Specifikation for kogezone

Kogezone	Nominel effekt (maks. varme-trin) [W]	PowerBoost [W]	PowerBoost maksimal varig-hed [min.]	Diameter for ko-gegrej [mm]
Forreste venstre	2300	3700	10	125 - 210
Bageste venstre	1800	2800	10	145 - 180
Forreste højre	1400	2500	4	125 - 145
Bageste højre	1800	2800	10	145 - 180

Kogezonernes effekt kan afvige en smule fra dataene i tabellen. Variationerne skyldes kogegrejets materiale og mål.

Til optimale madlavningsresultater bør du ikke bruge kogegrej, der er større end diameteren i tabellen.

## 10. ENERGIEFFEKTIV

### 10.1 Produktoplysninger\*

Identifikation af model	IKB64301FB	
Type kogesektion	Indbygget kogesektion	
Antal kogezone	4	
Opvarmningsteknologi	Induktion	
Diameter af runde kogezone (Ø)	Forreste venstre	21,0 cm
	Bageste venstre	18,0 cm
	Forreste højre	14,5 cm
	Bageste højre	18,0 cm

Energiforbrug per kogezone (EC electric cooking)	Forreste venstre	178,4 Wh/kg
	Bageste venstre	184,9 Wh/kg
	Forreste højre	183,2 Wh/kg
	Bageste højre	184,9 Wh/kg
Kogesektionens energiforbrug (EC electric hob)		182,9 Wh/kg

\*For EU ifølge EU 66/2014. For Hviderusland ifølge STB 2477-2017, bilag A. For Ukraine ifølge 742/2019.

EN 60350-2 - Elektroniske husholdningsapparater til madlavning – Del 2: Kogesektioner – Metoder til måling af ydeevne

## 10.2 Energibesparelse

Du kan spare energi ved madlavning i hverdagen, hvis du følger nedenstående råd.

- Når du opvarmer vand, bør du kun bruge den nødvendige mængde.
- Læg altid låg på kogegrejet, hvis det er muligt.
- Inden du aktiverer kogezone, skal du stille kogegrejet på den.

- Sæt det mindre kogegrej på de mindre kogezone.
- Sæt kogegrejet direkte i midten af kogezone.
- Brug restvarmen til at holde maden varm eller for at smelte den.

## 11. MILJØHENSYN

Genbrug materialer med symbolet . Anbring emballagematerialet i passende beholdere til genbrug. Hjælp med at beskytte miljøet og menneskelig sundhed samt at genbruge affald af elektriske og elektroniske apparater. Kasser ikke apparater, der er

mærket med symbolet  sammen med husholdningsaffaldet. Lever produktet tilbage til din lokale genbrugsplads eller kontakt din kommune.

## TÄYDELLISIÄ TULOKSIA

Kiitos, kun valitsit tämän AEG-tuotteen. Olemme luoneet sen antamaan sinulle moitteettoman suorituskyvyn monien vuosien ajan innovatiivisilla tekniikoilla, jotka helpottavat elämää – nämä ovat ominaisuuksia, joita et ehkä löydä tavallisista laitteista. Käytä muutama minuutti aikaasi lukeaksesi, kuinka saat kaiken kaiken hyödyn irti laitteesta.

### Vieraile verkkosivullamme:



Saat käyttöön liittyviä neuvoja, esitteitä, vianmääritysohjeita sekä huolto- ja korjausohjeita:

**[www.aeg.com/support](http://www.aeg.com/support)**



Rekisteröi tuotteesi saadaksesi parempaa huoltoa:

**[www.registeraeg.com](http://www.registeraeg.com)**



Osta laitteeseesi lisävarusteita, kulutustuotteita ja alkuperäisiä varaosia:

**[www.aeg.com/shop](http://www.aeg.com/shop)**

## ASIAKASPALVELU

Käytä aina alkuperäisiä varaosia.

Pidä seuraavat tiedot saatavilla ottaessasi yhteyttä valtuutettuun huoltoliikkeeseemme:

Malli, PNC-tuotenumero, sarjanumero.

Tiedot löytyvät arvokilvestä.

 Varoitus / Varotoimi- ja turvallisuustietoja

 Yleistietoa ja vinkkejä

 Ympäristönsuojelutietoja

Oikeus muutoksiin pidätetään.

## SISÄLTÖ

1. TURVALLISUUSTIEDOT.....	95
2. TURVALLISUUSOHJEET.....	97
3. ASENNUS.....	99
4. TUOTEKUVAUS.....	101
5. PÄIVITTÄINEN KÄYTTÖ.....	103
6. VIHJEITÄ JA NEUVOJA.....	106
7. HOITO JA PUHDISTUS.....	109
8. VIANMÄÄRITYS.....	109
9. TEKNISET TIEDOT.....	111
10. ENERGIATEHOKKUUS.....	111

## 1. TURVALLISUUSTIEDOT

Lue laitteen mukana toimitetut ohjeet ennen laitteen asennusta ja käyttöä. Valmistaja ei ota vastuuta henkilövahingoista tai vahingoista, jotka aiheutuvat

virheellisestä asennuksesta tai käytöstä. Säilytä ohjeita aina varmassa ja helppopääsyisessä paikassa tulevia käyttökertoja varten.

## **1.1 Lasten ja taitamattomien henkilöiden turvallisuus**

- Vähintään 8 vuotta täyttäneet lapset ja sellaiset henkilöt, joiden fyysiset, sensoriset tai henkiset kyvyt eivät ole tähän riittäviä tai joilla ei ole laitteen tuntemusta tai kokemusta sen käytöstä, saavat käyttää tätä laitetta ainoastaan silloin, kun heidän turvallisuudestaan vastaava henkilö valvoo ja ohjaa heitä käyttämään laitetta turvallisesti ja ymmärtämään sen käyttöön liittyvät vaarat.
- Laite on pidettävä 3-8-vuotiaiden lasten ja erittäin vakavasti liikuntarajoitteisten henkilöiden ulottumattomissa, ellei heitä valvota jatkuvasti.
- Alle 3-vuotiaat lapset tulee pitää kaukana laitteesta, ellei heitä valvota jatkuvasti.
- Älä anna lasten leikkiä laitteella.
- Kaikki pakkaukset tulee pitää lasten ulottumattomissa ja hävittää asianmukaisesti.
- VAROITUS: Pidä lapset ja kotieläimet poissa laitteen luota silloin, kun se on toiminnassa tai se jäähtyy. Laitteen kosketettavissa olevat osat voivat kuumentua käytön aikana.
- Jos laitteessa on lapsilukko, se tulee kytkeä päälle.
- Lapset eivät saa puhdistaa laitetta tai suorittaa laitteeseen käyttäjän huoltotoimenpiteitä.

## **1.2 Yleiset turvallisuusohjeet**

- VAROITUS: Laite ja näkyvissä olevat osat kuumenevat käytön aikana. Varo koskettamasta uunin lämmitysvastuksia.
- VAROITUS: Rasvalla tai öljyllä kypsentaminen ilman valvontaa voi olla vaarallista ja se voi johtaa tulipaloon.
- Älä KOSKAAN yritä sammuttaa tulta vedellä, vaan kytke laite pois toiminnasta ja peitä sitten liekit esimerkiksi kannella tai sammutuspeitteellä.



- **HUOMAUTUS:** Laitteeseen ei saa liittää ulkoista kytkintä, kuten ajastinta, eikä sitä saa liittää virtapiiriin, jonka sähkölaitos säännöllisin väliajoin kytkee päälle/pois päältä.
- **HUOMAUTUS:** Ruoan kypsymistä tulee valvoa. Lyhytaikaista ruoan kypsymistä on valvottava jatkuvasti.
- **VAROITUS:** Tulipalon vaara: Älä säilytä mitään keittotason päällä.
- Metalliesineitä, kuten veitsiä, haarukoita, lusikoita ja kansia ei saa asettaa keittotasolle, koska ne voivat kuumentua.
- Älä käytä laitetta ennen kuin se on asennettu kalusteeseen.
- Laitteen puhdistuksessa ei saa käyttää painepesuria.
- Älä luota keittoastian tunnistimeen, vaan kytke keittotason vastus pois päältä vääntimellä.
- Jos keraaminen/lasipinta on vaurioitunut, katkaise virta laitteesta ja irrota pistoke pistorasiasta. Jos laite on liitetty sähköverkkoon suoraan kytkentäkoteloa käyttäen, irrota sulake virran katkaisemiseksi laitteesta. Ota joka tapauksessa yhteys valtuutettuun huoltoliikkeeseen.
- Jos virtajohto vaurioituu, sen saa vaaratilanteiden välttämiseksi vaihtaa vain valmistaja, valtuutettu huoltoliike tai vastaava ammattitaitoinen henkilö.
- **VAROITUS:** Käytä ainoastaan kodinkoneen valmistajan suunnittelemaa keittotason suoja, laitteen valmistajan käyttöohjeessa määritetyjä suoja tai keittotason mukana toimitettuja suoja. Virheellisten suojien käyttö voi aiheuttaa onnettomuuksia.

## 2. TURVALLISUUSOHJEET

### 2.1 Asennus



#### **VAROITUS!**

Asennuksen saa suorittaa vain ammattitaitoinen henkilö.



#### **VAROITUS!**

Virheellinen käyttö voi aiheuttaa henkilövahinkoja tai laitteen vaurioitumisen.

- Poista kaikki pakkausmateriaalit.
- Vaurioitunutta laitetta ei saa asentaa tai käyttää.
- Noudata koneen mukana toimitettuja asennusohjeita.
- Noudata mainittuja vähimmäisetäisyyksiä muihin laitteisiin ja kalusteisiin.
- Siirrä laitetta aina varoen, sillä se on raskas. Käytä aina suojakäsineitä ja suojaavia jalkineita.

- Tiivistä pinnat tiivisteaineella estääksesi kosteuden aiheuttaman turpoamisen.
- Suojaa laitteen alaosa höyryltä ja kosteudelta.
- Älä asenna laitetta oven viereen tai ikkunan alapuolelle. Tällöin keittoastioiden putoaminen laitteesta vältetään oven tai ikkunan avaamisen yhteydessä.
- Kunkin laitteen alaosassa on jäähdytyspuhaltimet.
- Jos laite asennetaan laatikon yläpuolelle:
  - Älä säilytä laatikossa pieniä kappaleita tai paperiarkkeja, jotka voivat päästä laitteeseen. Muutoin ne voivat vahingoittaa jäähdytyspuhaltimia tai heikentää jäähdytysjärjestelmän tehoa.
  - Varmista, että laitteen alaosan ja laatikossa säilytettävien esineiden välinen etäisyys on vähintään 2 cm.
- Poista laitteen alla olevaan kaappiin mahdollisesti asennetut erotuslevyt.

## 2.2 Sähköliitännät



### **VAROITUS!**

Tulipalo- ja sähköiskuvaara.

- Kaikki sähkökytkennät tulee jättää asiantuntevan sähköasentajan vastuulle.
- Laite on kytkettävä maadoitettuun pistorasiaan.
- Ennen toimenpiteiden suorittamista tulee varmistaa, että laite on irrotettu sähköverkosta.
- Varmista, että arvokilvessä olevat parametrit ovat verkkovirtalähteen sähköarvojen mukaisia.
- Varmista, että laite on asennettu oikein. Löysät tai vääränlaiset virtajohdot tai pistokkeet (jos olemassa) voivat aiheuttaa liittimen ylikuumentumisen.
- Käytä oikeaa virtajohtoa.
- Varo, ettei virtajohto takerru kiinni mihinkään.
- Varmista, että iskusuojaus on asennettu.
- Käytä kaapelissa vedonpoistajaa.
- Varmista, ettei virtajohto tai pistoke (jos olemassa) kosketa kuumaan laitteeseen tai kuumiin keittoastioihin, kun liität laitteen lähellä oleviin pistorasioihin.
- Älä käytä jakorasioita tai jatkojohtoja.
- Varmista, ettei pistoke (jos olemassa) tai virtajohto vaurioidu. Ota yhteyttä

valtuutettuun huoltoilikeeseemme tai sähköasentajaan vaurioituneen virtajohdon vaihtamiseksi.

- Jännitteenalaisten ja eristettyjen osien suojaat tulee asentaa niin, ettei niiden irrotus onnistu ilman työkaluja.
- Kytke pistoke pistorasiaan vasta asennuksen jälkeen. Varmista, että laitteen verkkovirtakytkentä on ulottuvilla laitteen asennuksen jälkeen.
- Jos pistoke on löysästi kiinni virtajohdossa, älä kiinnitä sitä pistorasiaan.
- Älä vedä virtajohdosta pistoketta irrottaessasi. Vedä aina pistokkeesta.
- Käytä vain asianmukaisia eristyslaitteita: suojakytkimet, sulakkeet (ruuvattavat sulakkeet on irrotettava kannasta), vikavirtakytkimet ja kontaktorit.
- Sähköasennuksessa on oltava erotin, joka mahdollistaa laitteen irrottamisen sähköverkosta kaikista navoista. Erottimen kontaktiaukon leveys on oltava vähintään 3 mm.

## 2.3 Käyttö



### **VAROITUS!**

Henkilövahinkojen, palovammojen ja sähköiskujen vaara.

- Poista kaikki pakkausmateriaalit, merkit ja suojakalvot (jos olemassa) ennen käyttöönottoa.
- Tämä laite on tarkoitettu ainoastaan kotitalouskäyttöön.
- Älä muuta laitteen teknisiä ominaisuuksia.
- Varmista, ettei tuuletusaukoissa ole esteitä.
- Älä jätä laitetta ilman valvontaa toiminnan aikana.
- Kytke keittoalue aina off-asentoon käytön jälkeen.
- Älä luota keittoastian tunnistimeen.
- Älä aseta ruokavälineitä tai kattiloiden kansia keittoalueille. Ne voivat kuumentua.
- Älä käytä laitetta märillä käsillä tai kun se on kosketuksissa veteen.
- Älä käytä laitetta työtasona tai säilytystasona.

- Jos laitteen pinnassa on säröjä, irrota laite välittömästi sähköverkosta. Täten vältetään sähköiskut.
- Sydämentahdistimia käyttävien henkilöiden on säilytettävä vähintään 30 cm:n turvaväli induktiokeittoalueisiin laitteen ollessa toiminnassa.
- Öljy voi roiskua, kun asetat ruoka-aineksia kuumaan öljyyn.



#### **VAROITUS!**

Tulipalo- ja räjähdysvaara.

- Kuumista rasvoista ja öljyistä voi päästä syttyviä höyryjä. Pidä liekit tai kuumat esineet kaukana rasvoista ja öljyistä, kun käytät niitä ruoanvalmistukseen.
- Erittäin kuumasta öljystä pääsevät höyryt voivat sytyttää tulipalon.
- Käytetty öljy, jossa voi olla ruoka-aineksien jäämiä, voi aiheuttaa tulipalon alhaisemmassa lämpötilassa kuin ensimmäistä kertaa käytettävä öljy.
- Älä aseta laitteeseen, sen lähelle tai päälle syttyviä tuotteita tai syttyviin tuotteisiin kostutettuja esineitä.



#### **VAROITUS!**

Laite voi muutoin vaurioitua.

- Älä pidä kuumaa keittoastiaa käyttöpaneelin päällä.
- Älä aseta kuumaa keittoastian kantta keittotason lasipinnalle.
- Älä anna keittoastioiden kiehua kuiviin.
- Älä anna esineiden tai keittoastioiden pudota laitteen päälle. Pinta voi vaurioitua.
- Älä kytke keittoalueita toimintaan keittoastian ollessa tyhjä tai ilman keittoastiaa.
- Älä aseta alumiinifoliota laitteen päälle.
- Valuraudasta tai -alumiinista valmistetut tai vaurioituneen pohjan omaavat keittoastiat voivat naarmuttaa lasi- tai keraamista pintaa. Nosta ne aina irti keittotasosta liikuttamisen aikana.

- Tämä laite on tarkoitettu ainoastaan ruoanlaittoon. Sitä ei saa käyttää muihin tarkoituksiin, esimerkiksi huoneen lämmittämiseen.

## 2.4 Hoito ja puhdistus

- Puhdista laite säännöllisesti, jotta pintamateriaali pysyisi hyväkuntoisena.
- Kytke virta pois laitteesta ja anna sen jäähtyä, ennen kuin aloitat puhdistuksen.
- Älä suihkuta vettä tai käytä höyryä laitteen puhdistamiseen.
- Puhdista laite kostealla pehmeällä liinalla. Käytä ainoastaan mietoja pesuaineita. Älä käytä hankausainetta, hankaavia pesulappuja, liuottimia tai metalliesineitä.

## 2.5 Huolto

- Laitteen korjaukseen liittyvissä asioissa tulee ottaa yhteyttä valtuutettuun huoltopalveluun. Ainoastaan alkuperäisiä varaosia saa käyttää.
- Lisätietoa tämän tuotteen sisällä olevista lamppuista sekä erikseen myytävistä varalampuista: Kyseiset lamput on suunniteltu kestämaan kodinkoneissa vaativia fyysisiä olosuhteita (esim. lämpötila, värinä, kosteus) tai ne antavat tietoa laitteen toimintatilasta. Niitä ei ole tarkoitettu muihin käyttötarkoituksiin eivätkä ne sovi huoneiden valaisemiseen.

## 2.6 Hävittäminen



#### **VAROITUS!**

Henkilövahinko- tai tukehtumisvaara.

- Kysy lisätietoa laitteen oikeaoppisesta hävittämisestä paikalliselta viranomaiselta.
- Irrota pistoke pistorasiasta.
- Leikkaa virtajohto laitteen läheltä ja hävitä se.

## 3. ASENNUS



#### **VAROITUS!**

Lue turvallisuutta koskevat luvut.

### 3.1 Ennen asentamista

Kirjoita alla olevat tiedot ylös arvokilvestä ennen keittotason asentamista. Arvokilpi sijaitsee keittotason pohjassa.

Sarjanumero .....

### 3.2 Kalusteeseen sijoitettavat keittotasot

Kalusteeseen sijoitettavia keittotasoja saa käyttää vasta, kun ne on asennettu sopiviin, määräystenmukaisiin kalusteisiin ja työtasoihin.

### 3.3 Liitäntäjohto

- Keittotason mukana toimitetaan liitäntäjohto.
- Käytä vaurioituneen virtajohtotyypin vaihtamiseksi virtajohtotyyppiä: H05V2V2-F joka kestää vähintään 90 °C lämpötilan. Ota yhteys valtuutettuun huoltoliikkeeseen.

### 3.4 Asennus

Jos keittotaso asennetaan liesituulettimen alapuolelle, katso laitteiden välinen vähimmäisetäisyys liesituulettimen asennusohjeista.

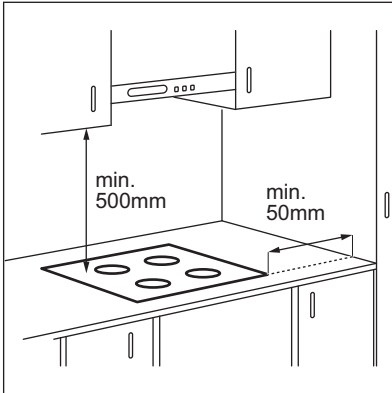

Jos laite on asennettu laatikon yläpuolelle, laatikossa olevat esineet voivat lämmentä ruoanlaiton aikana keittotason ilmanvaihdon seurauksena.

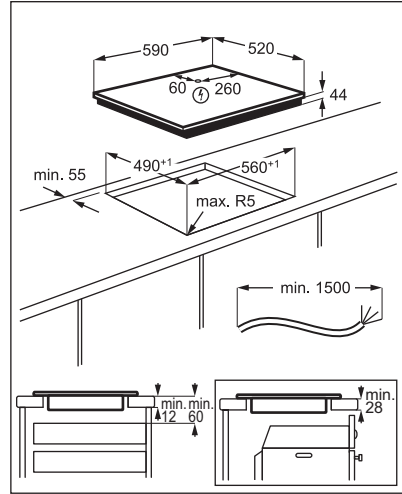

[www.youtube.com/electrolux](http://www.youtube.com/electrolux)  
[www.youtube.com/aeg](http://www.youtube.com/aeg)

How to install your AEG  
Induction Hob - Worktop installation



## 4. TUOTEKUVAUS

### 4.1 Keittoaluejärjestely

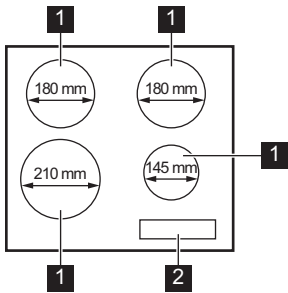

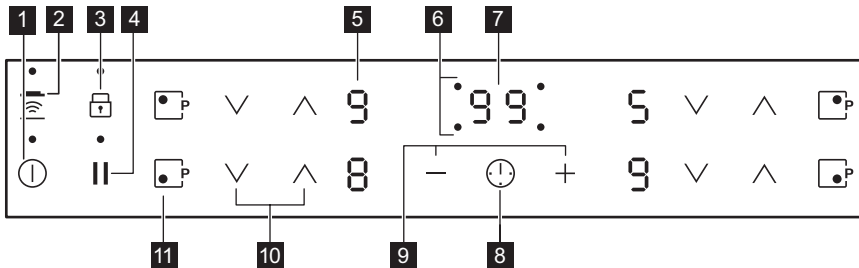

- 1 Induktiokeittoalue
- 2 Käyttöpaneeli

### 4.2 Käyttöpaneelin painikkeet











Laitetta käytetään kosketuspainikkeilla. Näytöt, merkivalot ja äänimerkit ilmaisevat, mitkä toiminnot ovat käytössä.

Kosketuspainike	Toiminto	Kuvaus
1	ⓘ PÄÄLLE / POIS	Keittotason kytkeminen päälle ja pois päältä.
2	Hob²Hood	Toiminnon manuaalisen tilan kytkeminen päälle ja pois päältä.
3	Lukko / Lapsilukko	Käyttöpaneelin lukitseminen/lukituksen poistaminen.
4	Tauko	Toiminnon kytkeminen päälle ja pois päältä.
5	- Tehotason näyttö	Tehotason näyttäminen.
6	- Keittoalueiden ajastimen ilmaiset	Aika-asetusta koskevan keittoalueen osoittaminen.

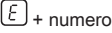
Kosketuspainike	Toiminto	Kuvaus
7	-	Ajastimen näyttö
8		Ajan osoittaminen minuutteina.
9	+ / -	Keittoalueen valitseminen.
10		Ajan lisääminen tai vähentäminen.
11		Tehotason säätäminen.
	PowerBoost	Toiminnon kytkeminen toimintaan.

### 4.3 Tehotasojen näytöt

Näyttö	Kuvaus
	Keittoalue on kytketty pois toiminnasta.
	Keittoalue on toiminnassa. Piste tarkoittaa puolen asteen muutosta lämmitystasossa.
	Tauko on kytketty päälle.
	Automaattinen kuumentaminen on kytketty päälle.
	PowerBoost on kytketty päälle.
	Toimintahäiriö.
	OptiHeat Control (3-vaiheinen jäännöslämmön merkkivalo): edelleen toiminnassa / lämpimänä pito / jälkilämpö.
	Lukko / Lapsilukko on kytketty päälle.
	Keittoastia on sopimaton tai liian pieni, tai keittoalueella ei ole astiaa.
	Automaattinen virrankatkaisu on kytketty päälle.

### 4.4 OptiHeat Control (3-vaiheinen jäännöslämmön merkkivalo)



#### VAROITUS!

 Palovammojen vaara on olemassa jälkilämmön vuoksi.

Merkkivalot ilmoittavat käytössä olevien keittoalueiden jälkilämmön tason. Vierellä

olevien keittoalueiden merkkivalot voivat myös syttyä, vaikka ne eivät olisi käytössä.

Induktiokeittoalueella kypsennyksen vaatima lämpö kohdistuu suoraan keittoastian pohjaan. Keittoastian lämpö kuumentaa keraamisen pinnan.

## 5. PÄIVITTÄINEN KÄYTTÖ



### VAROITUS!

Lue turvallisuutta koskevat luvut.

### 5.1 Kytkeminen toimintaan ja pois toiminnasta

Keittotasoa kytetään toimintaan ja pois toiminnasta koskettamalla painiketta ① sekunnin ajan.

### 5.2 Automaattinen virrankatkaisu

Toiminto katkaisee virran automaattisesti keittotasosta seuraavissa tilanteissa:

- Kaikki keittoalueet on kytketty pois toiminnasta.
- Et aseta tehotasoa kytkettyäsi keittotason toimintaan.
- Käyttöpaneelin päälle on roiskunut jotakin tai sen päälle on asetettu jotakin (pannu, liina, jne.) yli 10 sekunnin ajaksi. Keittotasosta kuuluu äänimerkki ja se kytketty pois toiminnasta. Ota esine pois tai pyyhi käyttöpaneeli.
- Keittoalue ylikuumenee (esimerkiksi kun neste kiehuu kuiviin paistinpannalla). Anna keittoalueen jäähtyä ennen kuin käytät keittoaluetta uudelleen.
- Keittoastia on vääranlainen. Symboli syttyy ja keittoalue kytketty automaattisesti pois toiminnasta 2 minuutin kuluttua.
- Keittoaluetta ei kytketä pois toiminnasta eikä tehotasoa muuteta. Jonkin ajan kuluttua merkkivalo syttyy ja laite kytketty pois toiminnasta.

**Tehotason ja keittotason sammumisajan suhde:**

Tehotaso	Keittotason pois kytketympäaika
1 - 2	6 tuntia
3 - 4	5 tuntia
5	4 tuntia
6 - 9	1,5 tunti

### 5.3 Tehotaso

Tehotasoa nostetaan koskettamalla painiketta . Tehotasoa lasketaan koskettamalla painiketta . Keittoalue kytketään pois toiminnasta koskettamalla samanaikaisesti painikkeita ja .

### 5.4 Automaattinen kuumentaminen

Jos tämä toiminto kytketään toimintaan, haluttu tehotaso voidaan saavuttaa nopeammin. Toiminto asettaa korkeimman tehotason joksikin aikaa, ja laskee tehotason sen jälkeen oikeaan asetukseen.



Toiminnon toimintaan kytkeminen edellyttää, että keittoalue on kylmä.

### Kytke toiminto toimintaan

**keittoalueeseen:** kosketa syttyy).

Kosketa heti painiketta ( syttyy).

Kosketa heti -painiketta, kunnes oikea tehotaso tulee näkyviin. Kolmen sekunnin kuluttua syttyy .

### Toiminnon kytkeminen pois toiminnasta:

kosketa painiketta .

### 5.5 PowerBoost

Kyseyen toiminto lisää induktiokeittoalueiden käytettävissä olevaa tehoa. Toiminto voidaan kytkeä toimintaan induktiokeittoalueelle vain rajoitetuksi ajaksi. Tämän jälkeen induktiokeittoalue kytketty automaattisesti takaisin korkeimmalle tehotasolle.



Lue ohjeet kohdasta "Tekniset tiedot".

### Kytke toiminto toimintaan

**keittoalueeseen:** kosketa syttyy).

### Toiminnon kytkeminen pois toiminnasta:

kosketa painiketta tai .

## 5.6 Ajastin

### • Ajanlaskuajastin



Voit käyttää tätä toimintoa yksittäisen ruoanlaittojakson keston asettamiseen.

Aseta ensin keittoalueen tehotaso ja sen jälkeen toiminto.

**Keittoalueen asettaminen:** kosketa

painiketta  toistuvasti, kunnes keittoalueen merkkivalo syttyy.



**Toiminnon kytkeminen toimintaan tai ajan**

**muuttaminen:** kosketa ajastimen  tai  -painiketta ja aseta aika (00 - 99 minuuttia). Kun keittoalueen merkkivalo alkaa vilkkumaan, ajan laskenta on käynnissä.

**Jäljellä olevan ajan tarkistaminen:** kosketa

painiketta  haluamasi keittoalueen asettamiseksi. Keittoalueen merkkivalo vilkkuu. Jäljellä oleva aika näkyy näytössä.

**Toiminnon kytkeminen pois toiminnasta:**

kosketa painiketta  haluamasi keittoalueen asettamiseksi ja kosketa sitten . Jäljellä oleva aika näkyy näytössä laskien arvoon 00. Keittoalueen merkkivalo sammuu.





Kun ajanlaskenta päättyy, laitteesta kuuluu äänimerkki ja näytössä vilkkuu 00. Keittoalue kytkeytyy pois toiminnasta.

**Äänimerkin deaktivoiminen:** kosketa painiketta .

### • Hälytinajastin

Voit käyttää tätä toimintoa keittotason ollessa toiminnassa ja keittoalueiden ollessa pois toiminnasta. Tehotason näytössä näkyy .

**Toiminnon kytkeminen toimintaan:**

kosketa ajastimen  -painiketta ja sitten  tai  -painiketta ja aseta aika. Kun ajanlaskenta päättyy, laitteesta kuuluu äänimerkki ja näytössä vilkkuu 00.

**Äänimerkin deaktivoiminen:** kosketa painiketta .

**Toiminnon kytkeminen pois toiminnasta:**

kosketa painiketta  ja sen jälkeen

painiketta . Jäljellä oleva aika näkyy näytössä laskien arvoon 00.



Toiminnolla ei ole vaikutusta keittoalueiden toimintaan.

## 5.7 Tauko

Kyseinen toiminto kytkee kaikki toiminnassa olevat keittoalueet alhaisimpaan tehotasoon.

Kaikki muut käyttöpaneelin symbolit lukittuvat toiminnon ollessa toiminnassa.

Toiminto ei peruuta asetettuja ajastuksia.

Aktivoi toiminto koskettamalla painiketta .

 syttyy. Tehotaso laskee arvoon 1.

**Toiminnon kytkeminen pois toiminnasta:**

kosketa painiketta . Edellinen tehotaso palautuu.

## 5.8 Lukko

Voit lukita käyttöpaneelin keittoalueiden toimiessa. Lukitseminen estää tehotason muuttamisen vahingossa.

**Aseta ensin tehotaso.**

**Toiminnon kytkeminen toimintaan:**

kosketa painiketta .  syttyy neljän sekunnin ajaksi. Ajastin toimii edelleen.

**Toiminnon kytkeminen pois toiminnasta:**

kosketa painiketta . Edellinen tehotaso kytkeytyy päälle.





Kun sammutat keittotason, myös tämä toiminto sammuu.

## 5.9 Lapsilukko

Toiminto estää keittotason käyttämisen vahingossa.

**Toiminnon kytkeminen toimintaan:** kytke



keittotaso toimintaan painikkeella . Älä valitse tehotasoa. Kosketa painiketta .



neljän sekunnin ajan.  syttyy. Kytke keittotaso pois toiminnasta painikkeella .



**Toiminnon kytkeminen pois toiminnasta:**

kytke keittotaso toimintaan painikkeella .







Älä valitse tehotasoa. Kosketa painiketta  neljän sekunnin ajan.  syttyy. Kytke keittotasoa pois toiminnasta painikkeella .



**Voit ohittaa toiminnon vain yhtä keittoaikaa koskien:** kytke keittotasoa toimintaan painikkeella .  syttyy.

Kosketa painiketta  neljän sekunnin ajan. **Aseta tehotaso 10 sekunnin kuluessa.** Nyt voit käyttää keittotasoa. Kun kytket keittotason pois päältä painikkeella , toiminto on edelleen kytkettynä.

## 5.10 OffSound Control (Äänimerkkien poistaminen käytöstä ja käyttöön ottaminen)

Kytke keittotasoa pois päältä. Kosketa painiketta  kolmen sekunnin ajan. Näyttö syttyy ja sammuu. Kosketa painiketta  kolmen sekunnin ajan.  tai  syttyy.

Kosketa  -painiketta Ajastin seuraavien asetusten valitsemiseksi:

-  - äänimerkit pois käytöstä
-  - äänimerkit käytössä

Vahvista valinta odottamalla, kunnes keittotasoa kytkettyä automaattisesti pois päältä.

Kun toiminto on asetettu asentoon , äänimerkit kuuluvat vain seuraavissa tapauksissa:

- kosketat painiketta 
- Hälytinajastin laskee
- Ajanlaskuajastin laskee
- käyttöpaneelin päälle asetetaan jokin esine.

## 5.11 Tehonhallinta

- Keittoalueet on ryhmitetty keittotason vaiheiden sijainnin ja määrän mukaan. Katso kuva.
- Kunkin vaiheen maksimisähkökuormitus on 3700 W.
- Toiminto jakaa virran samaan vaiheeseen kytkettyihin keittoalueisiin.
- Toiminto kytkettyä toimintaan, kun yksivaiheeseen kytkettyjen keittoalueiden kokonaissähkökuormitus on yli 3700 W.

- Toiminto laskee samaan vaiheeseen kytkettyjen keittoalueiden tehoa.
- Alhaisemman tehon omaavien alueiden tehotasonäyttö muuttuu valitun tehotason ja alhaisemman tehotason välillä. Jonkin ajan kuluttua alhaisempi tehotaso jää näkymään alhaisemman tehon omaavien alueiden tehotasonäyttöön.

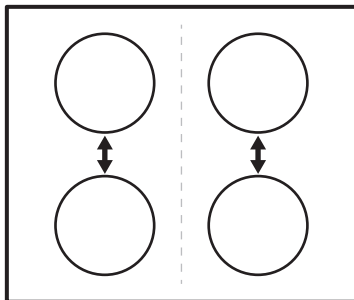

## 5.12 Hob<sup>2</sup>Hood

Kyseessä on pitkälle kehittynyt automaattitoiminto, joka yhdistää keittotason erityiseen liesituulettimeen. Sekä keittotasossa että liesituulettimessa on infrapunasignaalin viestin. Puhaltimen nopeus säätyy automaattisesti tila-asetuksen ja keittotasolla olevan kuumimman keittoastian lämpötilan mukaan. Puhallinta voidaan säätää myös keittotasosta manuaalisesti.



Useimmissa liesituulettimissa kaukosäätöjärjestelmä on oletuksena pois päältä. Kytke se päälle ennen toiminnon käyttämistä. Lisätietoa on saatavilla liesituulettimen käyttöohjeista.

### Toiminnon käyttäminen automaattisesti

Voit käyttää toimintoa automaattisesti asettamalla automaattisen tilan H1 – H6. Keittotason oletusasetus on H5. Liesituulettin reagoi aina keittotasoa käyttäessä. Keittotasoa tunnistaa keittoastian lämpötilan automaattisesti ja säätää puhaltimen nopeuden.

## Automaattitilat





	Auto- maatti- nen valo	Keittämi- nen <sup>1)</sup>	Paistami- nen <sup>2)</sup>
Tila H0	Pois päältä	Pois päältä	Pois päältä
Tila H1	Päällä	Pois päältä	Pois päältä
Tila H2 <sup>3)</sup>	Päällä	Puhaltimen nopeus 1	Puhaltimen nopeus 1
Tila H3	Päällä	Pois päältä	Puhaltimen nopeus 1
Tila H4	Päällä	Puhaltimen nopeus 1	Puhaltimen nopeus 1
Tila H5	Päällä	Puhaltimen nopeus 1	Puhaltimen nopeus 2
Tila H6	Päällä	Puhaltimen nopeus 2	Puhaltimen nopeus 3

1) Keittotaso tunnistaa keittämisen ja säätelee puhaltimen nopeuden automaattitilan mukaisesti.

2) Keittotaso tunnistaa paistamisen ja säätelee puhaltimen nopeuden automaattitilan mukaisesti.

3) Kyseinen tila kytkee puhaltimen ja valon päälle, se ei ole lämpötilariippuvainen.

### Automaattitilan muuttaminen





1. Kytke laite pois päältä.
2. Kosketa painiketta  kolmen sekunnin ajan. Näyttö syttyy ja sammuu.
3. Kosketa painiketta  kolmen sekunnin ajan.
4. Kosketa painiketta  muutaman kerran, kunnes  syttyy.
5. Kosketa ajastimen painiketta  automaattitilan valitsemiseksi.

 Kun haluat säätää liesituuletinta suoraan liesituulettimen paneelista, kytke toiminnon automaattitila pois päältä.



Kun lopetat ruoanlaiton ja kytket keittotason pois päältä, liesituulettimen puhallin voi toimia jonkin aikaa tämän jälkeen. Tämän jälkeen järjestelmä kytkee puhaltimen pois päältä automaattisesti, puhallinta ei voida kytkeä vahingossa päälle seuraavan 30 sekunnin aikana.

### Puhaltimen nopeuden manuaalinen säätäminen

Toimintoa voidaan käyttää myös manuaalisesti. Kosketa tällöin painiketta  keittotason ollessa toiminnassa. Toiminnon automaattitila kytkeytyy tällöin pois päältä ja voit säätää puhaltimen nopeutta manuaalisesti. Painiketta  painaessa lisää puhaltimen nopeutta yhdellä. Kun saavutat tehotason ja painat painiketta  uudelleen, puhaltimen nopeudeksi säätyy 0 ja liesituulettimen puhallin kytkeytyy pois päältä. Voit kytkeä puhaltimen uudelleen päälle nopeudella 1 koskettamalla .



Voit kytkeä toiminnon automaattitilan päälle kytkemällä keittotason pois päältä ja uudelleen päälle.

### Valon syyttäminen

Voit asettaa keittotason syyttämään valon automaattisesti aina keittotason päälle kytkemisen yhteydessä. Aseta tällöin automaattinen tila H1 – H6.



Liesituulettimen valo kytkeytyy pois päältä kahden minuutin kuluttua keittotason pois päältä kytkemisen jälkeen.

## 6. VIHJEITÄ JA NEUVOJA



### VAROITUS!

Lue turvallisuutta koskevat luvut.

## 6.1 Ruoanlaittovälineet



Induktiokaittasojen voimakas sähkömagneettinen kenttä kuumentaa keittoastiat erittäin nopeasti.

Induktiokaittasoilla tulee käyttää niille soveltuvia keittoastioita.

- Keittoastian pohjan tulee olla mahdollisimman paksu ja tasainen.
- Varmista, että keittoastioiden pohjat ovat puhtaat ja kuivat ennen niiden asettamista keittotasolle.
- Keittoastioita ei saa liu'uttaa keraamisen lasin pinnalla tai hangata siihen naarmuuntumisen estämiseksi.

### Keittoastioiden materiaali

- **soveltuvat:** valurauta, teräs, emaloitu teräs, ruostumaton teräs, monikerroksinen pohja (valmistajan oikealla merkinnällä).
- **ei sovellu:** alumiini, kupari, messinki, lasi, keramiikka, posliini.

### Keittoastia soveltuu käytettäväksi induktiokeittoasolla, jos:

- vesi kiehuu hyvin nopeasti korkeimmalla tehotasolla
- magneetti vetää keittoastian pohjaa puoleensa.

### Keittoastian mitat

- Induktiokaittasot mukautuvat automaattisesti keittoastian pohjan kokoon.
- Keittoalueen tehokkuus on suhteessa keittoastian halkaisijaan. Keittoastia, jonka halkaisija on minimiarvoa pienempi, saa vain osan keittoalueen tehosta.
- Turvallisuussyistä johtuen sekä ihanteellisten kypsenytuloksen

saavuttamiseksi tulee käyttää korkeintaan "Keittoalueiden tekniset tiedot" -osiossa mainitun suuruisia keittoastioita. Keittoastioita ei tule pitää käyttöpaneelin läheisyydessä ruoanlaiton aikana. Tämä saattaa vaikuttaa käyttöpaneelin toimintaan tai vahingossa kytkeä keittotason toimintoja päälle.



Ks. "Tekniset tiedot".

## 6.2 Käytön aikana kuuluvat äänet

### Jos kuulet:

- Halkeilevaa ääntä: keittoastia on valmistettu useasta materiaalista (monikerroksinen rakenne).
- Vihellysäntä: käytät keittoaluetta korkealla tehotasolla ja keittoastia on valmistettu useasta eri materiaalista (monikerroksinen rakenne).
- Huminaa: käytät korkeaa tehotasoa.
- Napsahdusääniä: sähköpiirien kytkeytyminen.
- Sihinää, surinaa: puhallin on toiminnassa.

**Nämä äänet ovat normaaleja, eivätkä ne tarkoita, että laitteessa olisi jokin vika.**

## 6.3 Esimerkkejä keittotoiminnoista

Keittoalueen tehotason ja virrankulutuksen riippuvuussuhde ei ole lineaarinen. Virrankulutus ei kasva suhteellisesti suurempaan tehotasoon siirryttäessä. Tämä tarkoittaa, että keskusalueella tehotasolla toimiva keittoalue kuluttaa vähemmän kuin puolet maksimitason vaatimasta energiasta.



Taulukossa annetut tiedot ovat ainoastaan suuntaa-antavia.

Tehotaso	Käyttökohde:	Aika (min)	Vinkkejä
- 1	Valmiiden ruokien lämpimänäpito.	tarpeen mukaan	Aseta keittoastian päälle kansi.
1 - 2	Hollandaise-kastike, voin, suklaan ja liivattteen sulattaminen.	5 - 25	Sekoita aika ajoin.
1 - 2	Kiinteyttäminen: munakkaat, paistetut kananmunat.	10 - 40	Valmista kannen alla.

Tehotaso	Käyttökohde:	Aika (min)	Vinkejä
2. - 3.	Riisin ja maitoruokien haudutus, valmisruokien kuumentaminen.	25 - 50	Lisää vähintään kaksinkertainen määrä nestettä riisin suhteen, sekoita maitoruokia kypsennyksen puolivälissä.
3. - 4.	Höyrytetyt vihannekset, kala, liha.	20 - 45	Lisää nestettä muutama ruokalusikallinen.
4. - 5.	Höyryssä kypsennetyt perunat.	20 - 60	Käytä korkeintaan ¼ litraa vettä/750 g perunoita.
4. - 5.	Suurten ruokamäärien kypsentäminen, pataruoat ja keitot.	60 - 150	Enintään 3 litraa nestettä + valmistusaineet.
5. - 7	Leikkeiden, vasikanlihan, cordon bleun, kotlettien, pyörköiden, makkaroiden, maksan, kastikepohjan, kananmunien, ohukaisten ja munkkien paistaminen.	tarpeen mukaan	Käännä kypsennyksen puolivälissä.
7 - 8	Voimakas paistaminen: sipuliperunat, ulkofilee, pihvit.	5 - 15	Käännä kypsennyksen puolivälissä.
9	Veden keittäminen, pastan keittäminen, lihan ruskistaminen (gulassi, patapaisti), ranskalaisen friteeraus.		
	Suuren vesimäärän keittäminen. PowerBoost on päällä.		

## 6.4 Neuvoja ja vinkejä Hob<sup>2</sup>Hood

Kun käytät keittotasoa toiminnolla:

- Suojaa liesituulettimen paneeli suoralta auringonvalolta.
- Älä kohdistaa halogeenivaloa liesituulettimen paneeliin.
- Älä peitä keittotason käyttöpaneelia.
- Älä keskeytä keittotason ja liesituulettimen välistä signaalia (esim. kädellä, keittoastian kahvalla tai korkealla kattilalla). Katso kuva.

**Kuvan liesituuletin on annettu ainoastaan viitteeksi.**

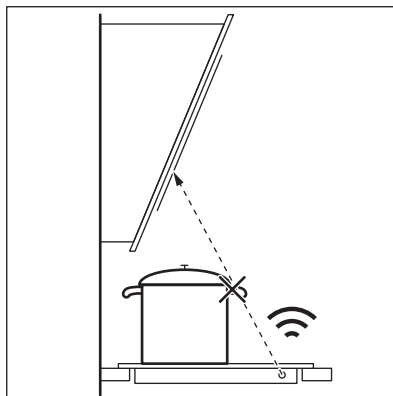

Muut kaukosäädettävät laitteet voivat estää signaalin. Älä käytä kyseisiä laitteita keittotason lähellä Hob<sup>2</sup>Hood-toiminnon ollessa päällä.

### Hob<sup>2</sup>Hood-toiminnolla varustetut liesituulettimet

Katso tätä toimintoa käyttävien liesituulettimien täydellinen valikoima

kuluttajille suunnatulta verkkosivustoltamme. Tätä toimintoa käyttävissä AEG-liesituulettimissa on oltava merkki .

## 7. HOITO JA PUHDISTUS



### **VAROITUS!**

Lue turvallisuutta koskevat luvut.

### 7.1 Yleistä

- Puhdista keittotaso jokaisen käytön jälkeen.
- Tarkista aina, että keittoastian pohja on puhdas.
- Pinnan naarmut tai tummat läiskät eivät vaikuta keittotason toimintaan.
- Käytä keittotason pintaan sopivaa erityistä puhdistusainetta.
- Käytä erityistä lasipintaan tarkoitettua kaavinta.

### 7.2 Keittotason puhdistaminen

- **Poista välittömästi:** sulanut muovi, tuorekelmu, sokeri ja sokeripitoinen ruoka.

Muutoin epäpuhtaudet voivat vahingoittaa keittotasoja. Varo palovammoja. Käytä keittotason erityistä kaavinta viistosti lasipintaa vasten ja liikuta kaavinta pintaa pitkin.

- **Poista sitten, kun keittotaso on jäähtynyt riittävästi:** kalkkirenkaat, vesirenkaat, rasvatahrat, kirkkaat metalliset värimuutokset. Puhdista keittotaso kostealla liinalla ja miedolla puhdistusaineella. Pyyhi keittotaso pehmeällä kuivalla liinalla puhdistuksen jälkeen.
- **Poista kirkkaat metalliset värimuutokset:** käytä veden ja viinietikan liuosta ja puhdista lasipinta liinalla.

## 8. VIANMÄÄRITYS



### **VAROITUS!**

Lue turvallisuutta koskevat luvut.

### 8.1 Käyttöhäiriöt...

Ongelma	Mahdollinen syy	Korjaustoimenpide
Keittotaso ei mene päälle eikä sitä voida käyttää.	Keittotasoja ei ole kytketty verkkovirtaan tai se on kytketty väärin.	Tarkista, onko keittotaso kytketty oikein verkkovirtaan.
	Sulake on palanut.	Varmista, että vian syy on sulakkeessa. Jos sulake palaa jatkuvasti, käänny sähköalan ammattilaisen puoleen.
	Et aseta tehotasoa 10 sekunnin kuluessa.	Kytke keittotaso uudelleen toimintaan ja aseta tehotaso 10 sekunnin kuluessa.
	Olet koskettanut vähintään kahta kosketuspainiketta samanaikaisesti.	Kosketa vain yhtä kosketuspainiketta.
	Tauko on kytketty päälle.	Ks. "Päivittäinen käyttö".

Ongelma	Mahdollinen syy	Korjaustoimenpide
	Käyttöpaneelissa on vettä tai rasvatahroja.	Puhdista käyttöpaneeli.
Äänimerkki kuuluu ja keittotasoa kytkeytyy pois päältä. Äänimerkki kuuluu keittotasoa kytkeytyessä pois päältä.	Vähintään yhdelle kosketuspainikkeelle on asetettu jotain.	Poista kyseinen esine kosketuspainikkeelta.
Keittotasoa kytkeytyy pois päältä.	Jokin esine on asetettu kosketuspainikkeelle ①.	Poista kyseinen esine kosketuspainikkeelta.
Jälkilämmön merkkivalo ei syty.	Alue ei ole kuuma, koska sitä käytettiin vain vähän aikaa tai anturi on vioittunut.	Jos aluetta käytettiin riittävän pitkään sen kuumenemiseksi, ota yhteyttä valtuutettuun huoltoliikkeeseen.
Hob <sup>2</sup> Hood ei toimi.	Jokin peittää käyttöpaneelia.	Poista käyttöpaneelia peittävä esine.
	Käytössä on erittäin korkea kattila, joka estää signaalin.	Käytä pienempää kattilaa, vaihda keittoluuetta tai säädä liesituuletinta manuaalisesti.
Automaattinen kuumentaminen ei toimi.	Taso on kuuma.	Anna tason viilentyä riittävästi.
	Korkein tehotaso on asetettu.	Korkeimman tehotason arvo on sama kuin toiminnon.
Tehoasetus muuttuu kahden tason välillä.	Tehonhallinta toimii.	Ks. "Päivittäinen käyttö".
Kosketuspainikkeet kuumenevat.	Keittoastia on liian suuri tai se on asetettu liian lähelle säätimiä.	Laita isokokoiset keittoastiat taka-alueelle, jos mahdollista.
Äänimerkkiä ei kuulu käyttöpaneelin kosketuspainikkeita koskettaessa.	Äänimerkit on kytketty pois toiminnasta.	Kytke äänimerkit toimintaan. Ks. "Päivittäinen käyttö".
<b>L</b> menee päälle.	Lapsilukko tai Lukko on kytketty päälle.	Ks. "Päivittäinen käyttö".
<b>F</b> menee päälle.	Alueella ei ole keittoastioita.	Laita alueelle keittoastia.
	Keittoastia ei ole keittotasolle soveltuva.	Käytä keittotasolle soveltuvaa keittoastiaa. Ks. "Neuvoja ja vinkkejä".
	Keittoastian pohjan halkaisija on liian pieni käytetylle alueelle.	Käytä oikeankokoista keittoastiaa. Ks. "Tekniset tiedot".
<b>E</b> ja jokin numero menevät päälle.	Keittotasoa toiminnassa on virhe.	Sammuta keittotasoa ja kytke se uudelleen toimintaan 30 sekunnin kuluttua. Jos <b>E</b> syttyy uudelleen, kytke keittotasoa irti verkkovirrasta. Kytke keittotasoa takaisin verkkovirtaan 30 sekunnin kuluttua. Jos ongelma jatkuu, ota yhteyttä valtuutettuun huoltoliikkeeseen.
Laitteesta kuuluu jatkuva piippaava äänimerkki.	Sähkökytkentä on väärä.	Irrota keittotasoa verkkovirrasta. Ota yhteyttä pätevään sähköasentajaan asennuksen tarkistamiseksi.

## 8.2 Jos ratkaisua ei löydy...

Jos ratkaisua ei löydy, ota yhteys jälleenmyyjään tai valtuutettuun huoltopalveluun. Ilmoita arvokilpeen merkityt tiedot. Ilmoita myös keraamisen keittotason kolmikirjaiminen tunnus (keraamisen pinnan kulmassa) sekä näytössä näkyvä

virheilmoitus. Varmista, että keittotasoa on käytetty oikein. Muutoin valtuutetun huoltoliikkeen tai jälleenmyyjän huollosta aiheutuvat kulut veloitetaan myös takuuajana. Kuluttajaneuvonnan yhteystiedot ja takuehdot on mainittu takuu- ja huoltokirjassa.

## 9. TEKNISET TIEDOT

### 9.1 Arvokilpi

Malli: IKB64301FB  
Tyyppi: 61 B4A 00 AA  
Induktio 7.35 kW  
Sarjanro .....  
AEG

PNC: 949 597 641 00  
220–240 V / 400 V 2N 50–60 Hz  
Valmistettu Saksassa  
7.35 kW



### 9.2 Keittoalueiden määritykset

Keittoalue	Nimellisteho (suurin tehotaaso) [W]	PowerBoost [W]	PowerBoost kesto enintään [min]	Keittoastian halkaisija [mm]
Vasemmalla edessä	2300	3700	10	125 - 210
Vasemmalla takana	1800	2800	10	145 - 180
Oikealla edessä	1400	2500	4	125 - 145
Oikealla takana	1800	2800	10	145 - 180

Keittoalueiden teho voi poiketa hiukan taulukon arvoista. Se vaihtelee keittoastian materiaalin ja koon mukaan.

Käytä korkeintaan taulukon halkaisijan kokoista keittoastiaa optimaalisten tulosten saavuttamiseksi.

## 10. ENERGIATEHOKKUUS

### 10.1 Tuotetiedot\*

Mallin tunniste	IKB64301FB
Keittotason tyyppi	Kalusteeseen asennettava keittotaso
Keittoalueiden lukumäärä	4
Kuumennusteknologia	Induktio

Ympyränmuotoisten keittoalueiden halkaisija (Ø)	Vasemmalla edessä	21,0 cm
	Vasemmalla takana	18,0 cm
	Oikealla edessä	14,5 cm
	Oikealla takana	18,0 cm
Keittoalueen energiankulutus (EC electric cooking)	Vasemmalla edessä	178,4 Wh/kg
	Vasemmalla takana	184,9 Wh/kg
	Oikealla edessä	183,2 Wh/kg
	Oikealla takana	184,9 Wh/kg
Energiankulutus, keittotaso (EC electric hob)		182,9 Wh/kg

\* Euroopan unionin alueelle noudattaen EU 66/2014. Valko-Venäjälle noudattaen STB 2477-2017, Liite A. Ukrainalle noudattaen 742/2019.

EN 60350-2 - Ruoanlaittoon tarkoitettut sähkötoimiset kodinkoneet - Osa 2: Keittotasot - Suorituskyvyn mittaustavat

## 10.2 Energiansäästö

Voit säästää energiaa jokapäiväisen ruoanvalmistuksen aikana seuraavia vinkkejä noudattamalla.

- Käytä veden kuumentamisen aikana ainoastaan tarvittavaa vesimäärää.
- Mikäli mahdollista, peitä keittoastia aina kannella.

- Aseta keittoastia keittoalueelle ennen alueen kytkemistä toimintaan.
- Aseta pieni keittoastia pienemmälle keittoalueelle.
- Aseta keittoastia suoraan keittoalueen keskelle.
- Käytä jälkilämpöä ruoan pitämiseksi lämpimänä tai ruoan sulattamiseksi.

## 11. YMPÄRISTÖNSUOJELU

Kierrätä materiaalit, jotka on merkitty merkillä



Kierrätä pakkaus laittamalla se asianmukaiseen kierrätysastiaan. Suojele ympäristöä ja ihmisten terveyttä kierrättämällä sähkö- ja elektroniikkaromut.

Älä hävitä merkillä merkittyjä kodinkoneita kotitalousjätteen mukana. Palauta tuote paikalliseen kierrätyskeskukseen tai ota yhteyttä paikalliseen viranomaiseen.



## A TÖKÉLETES VÉGEREDMÉNY ÉRDEKÉBEN

Köszönjük, hogy ezt az AEG készüléket választotta. Termékünk gyártásakor egy olyan berendezést kívántunk megalkotni az Ön számára, amely kifogástalan teljesítményt nyújt hosszú éveken keresztül, köszönhetően az alkalmazott innovatív technológiáknak, amelyek az életét jelentősen megkönnyítik – és amelyeket más készülékeken nem talál meg. Kérjük, szánjon néhány percet az útmutató végigolvasására, hogy a maximumot hozhassa ki készülékéből.

**Látogasson el weboldalunkra az alábbiakért:**



Használattal kapcsolatos tanácsok, prospektusok, hibaelhárítási, szerviz- és javítási információk kérése:

**[www.aeg.com/support](http://www.aeg.com/support)**



Regisztrálja termékét a még kiválóbb szolgáltatásokért:

**[www.registreaeg.com](http://www.registreaeg.com)**



Tartozékok, segédanyagok és eredeti alkatrészek vásárlása a készülékhez:

**[www.aeg.com/shop](http://www.aeg.com/shop)**

## ÜGYFÉLSZOLGÁLAT ÉS SZERVIZ

Mindig eredeti cserealkatrészeket használjon.

Amikor felveszi a kapcsolatot a hivatalos szervizközponttal, gondoskodjon arról, hogy a következő adatok kéznél legyenek: Típus, PNC (termékszám), sorozatszám.

Az információk az adattáblán találhatóak.

 **Figyelem / Vigyázat – Biztonsági információk**

 **Általános információk és tanácsok**

 **Környezetvédelmi információk**

A változtatások jogát fenntartjuk.

## TARTALOM

1. BIZTONSÁGI INFORMÁCIÓK.....	113
2. BIZTONSÁGI UTASÍTÁSOK.....	116
3. ÜZEMBE HELYEZÉS.....	118
4. TERMÉKLEÍRÁS.....	119
5. NAPI HASZNÁLAT.....	121
6. HASZNOS TANÁCSOK ÉS JAVASLATOK.....	125
7. ÁPOLÁS ÉS TISZTÍTÁS.....	128
8. HIBAELHÁRÍTÁS.....	128
9. MŰSZAKI ADATOK.....	130
10. ENERGIAHATÉKONYSÁG.....	131

## 1. BIZTONSÁGI INFORMÁCIÓK

Az üzembe helyezés és használat előtt gondosan olvassa el a mellékelt útmutatót. A gyártó nem vállal felelősséget a

helytelen beszerelés vagy használat miatt keletkezett sérülésekért és károkért. Tartsa biztonságos és elérhető helyen az útmutatót, hogy szükség esetén mindig a rendelkezésére álljon.

## **1.1 Gyermekek és fogyatékkal élő személyek biztonsága**

- A készüléket 8 év feletti gyermekek és csökkent fizikai, értelmi vagy mentális képességű, illetve megfelelő tapasztalatok vagy ismeretek híján lévő személyek csak felügyelettel, vagy a készülék biztonságos használatára vonatkozó megfelelő tájékoztatás esetén használhatják.
- A 3-8 éves gyermekek, illetve a súlyos, komplex fogyatékkal élő személyek állandó felügyelet nélkül nem tartózkodhatnak a készülék közelében.
- 3 évesnél fiatalabb gyermekek kizárólag folyamatos felügyelet mellett tartózkodhatnak a készülék közelében.
- Ne hagyja, hogy gyermekek játsszanak a készülékkel.
- Minden csomagolóanyagot tartson távol a gyermekektől, és megfelelően dobja azokat a hulladékba.
- **FIGYELMEZTETÉS:** A gyermekeket és kedvenc háziállatokat tartsa távol a készüléktől működés közben, és működés után, lehűléskor. Használat közben a hozzáférhető részek nagyon felforrósodnak.
- Ha rendelkezik gyermekbiztonsági zárral a készülék, akkor azt be kell kapcsolni.
- Gyermekek felügyelet nélkül nem végezhetnek tisztítási vagy karbantartási tevékenységet a készüléken.

## **1.2 Általános biztonság**

- **FIGYELMEZTETÉS:** Használat közben a készülék és az elérhető részek nagyon felforrósodhatnak. Legyen óvatos, hogy ne érjen a fűtőelemekhez.
- **FIGYELMEZTETÉS:** Főzőlapon történő főzéskor az olaj vagy zsír felügyelet nélkül hagyása veszélyes lehet, és tűz keletkezhet.

- A tüzet SOHA NE próbálja meg eloltani vízzel, hanem kapcsolja ki a készüléket, és takarja le a lángokat például egy fedővel vagy tűzálló takaróval.
- VIGYÁZAT: A készüléket tilos külső kapcsolóeszközzel, például időzítővel ellátni, vagy olyan áramkörre kötni, amelyet rendszeresen be- és kikapcsolnak.
- VIGYÁZAT: Főzéskor a készüléket ne hagyja felügyelet nélkül. Rövid időtartamú főzéskor a készüléket/terméket tartsa folyamatosan felügyelet alatt.
- FIGYELMEZTETÉS: Tűzveszély: Ne tároljon semmit sem a főzőfelületeken.
- Soha ne tegyen a főzőfelületre fémtárgyakat (fedők, kések, kanalak), mert azok felforrósodhatnak.
- A bútorba való beépítés előtt ne használja a készüléket.
- A készülék tisztításához ne használjon nagy nyomású gőzt.
- Használat után saját gombjával kapcsolja ki a főzőlap adott elemét, és ne hagyatkozzon az edényérzékelésre.
- Ha repedést lát az üvegkerámia / üveg felületen, kapcsolja ki a készüléket, és húzza ki a konnektorból a dugvilláját. Amennyiben a készülék kötésdobozon keresztül közvetlenül csatlakozik az elektromos hálózathoz, vegye ki a biztosítékot a készülék elektromos hálózatról történő leválasztásához. Egyéb esetben forduljon a márkaszervizhez.
- Ha a hálózati kábel megsérül, azt a gyártónak vagy a hivatalos márkaszerviznek vagy más hasonlóan képzett személynek ki kell cserélnie, nehogy veszélyhelyzet álljon elő.
- FIGYELMEZTETÉS: Kizárólag a főzőlap gyártója által tervezett vagy a főzőlap gyártója által a használati útmutatóban javasolt, illetve a készülékhez mellékelt főzőlapvédő elemet használjon. A nem megfelelő védőelemek használata balesetet okozhat.

## 2. BIZTONSÁGI UTASÍTÁSOK

### 2.1 Üzembe helyezés



#### FIGYELMEZTETÉS!

A készüléket csak képezített személy helyezheti üzembe.



#### FIGYELMEZTETÉS!

Személyi sérülés vagy a készülék károsodásának veszélye áll fenn.

- Távolítsa el az összes csomagolóanyagot.
- Ne helyezzen üzembe, és ne is használjon sérült készüléket.
- Tartsa be a készülékhez mellékelt üzembe helyezési útmutatóban foglaltakat.
- Tartsa meg a minimális távolságot a többi készüléktől és egységtől.
- A készülék nehéz, ezért legyen körültekintő a mozgatásakor. Mindig használjon munkavédelmi kesztyűt és zárt lábbelit.
- Megfelelő tömítőanyaggal védje a munkalap vágott felületeit a nedvesség ellen.
- Védje a készülék alját a gőztől és nedvességtől.
- Ne telepítse a készüléket ajtó mellé vagy ablak alá. Ezzel elkerülhető, hogy az ajtó vagy ablak kinyitásával leverje a forró fűzőedényt a készülékről.
- Mindegyik készülék alján hűtőventilátorok találhatók.
- Ha a készüléket fiók fölött helyezi üzembe:
  - Ne tároljon semmi olyan kisméretű tárgyat vagy papírlapot, melyet a ventilátorok beszívhatnak, mivel az megsértheti a hűtőventilátorokat, vagy megrongálhatja a hűtőrendszert.
  - A készülék alja és a fiókban tárolt tárgyak között hagyjon legalább 2 cm távolságot.
- A készülék alatti szekrényből minden elválasztó lapot távolítsa el.

### 2.2 Elektromos csatlakoztatás



#### FIGYELMEZTETÉS!

Tűz- és áramütésveszély.

- Minden elektromos csatlakoztatást szakképzett villanszerelőnek kell elvégeznie.
- A készüléket kötelező földelni.
- Bármilyen beavatkozás előtt ellenőrizni kell, hogy a berendezés le lett-e választva az elektromos hálózatról.
- Ellenőrizze, hogy az adattáblán szereplő adatok megfelelnek-e a helyi elektromos hálózat paramétereinek.
- Ellenőrizze, hogy megfelelően van-e üzembe helyezve a készülék. A hálózati vezeték dugója (ha van) és a konnektor közötti gyenge vagy rossz érintkezés miatt a csatlakozás túlságosan felforrósodhat.
- Használjon megfelelő típusú hálózati kábelt.
- Ne hagyja, hogy az elektromos vezetékek összegabalyodjanak.
- Ügyeljen arra, hogy az érintésvédelem ki legyen építve.
- Használjon feszültségmentesítő bilincset a vezetékhez.
- Ügyeljen arra, hogy a hálózati kábel dugója (ha van) ne érjen a készülékhez vagy a forró fűzőedényekhez, amikor a készüléket a közeli csatlakozóaljzathoz csatlakoztatja.
- Ne használjon hálózati elosztókat és hosszabbító kábeleket.
- Ügyeljen a hálózati csatlakozódugó (ha van) és a hálózati kábel épségére. Ha a hálózati kábel cserére szorul, forduljon a márkaszervizünkhöz vagy egy villanszerelőhöz.
- A feszültség alatt álló és szigetelt alkatrészek érintésvédelmi részeit úgy kell rögzíteni, hogy szerszám nélkül ne lehessen eltávolítani azokat.
- Csak az üzembe helyezés befejezése után csatlakoztassa a hálózati csatlakozódugót a hálózati csatlakozóaljzatba. Ügyeljen arra, hogy a

hálózati dugasz üzembe helyezés után is könnyen elérhető legyen.

- Amennyiben a hálózati konnektor rögzítése laza, ne csatlakoztassa a csatlakozódugót hozzá.
- A készülék csatlakozásának bontására, soha ne a hálózati kábelnél fogva húzza ki a csatlakozódugót. A kábelt mindig a csatlakozódugónál fogva húzza ki.
- Kizárólag megfelelő szigetelőberendezést alkalmazzon: hálózati túlterhelésvédő megszakítót, biztosítékot (a tokból eltávolított csavaros típusú biztosítékot), földzárlatkioldót és védőrelét.
- Az elektromos készüléket szigetelőberendezéssel kell ellátni, amely lehetővé teszi, hogy minden fázison leválassza a készüléket az elektromos hálózatról. A szigetelőberendezésnek legalább 3 mm-es érintkezőtávolsággal kell rendelkeznie.

## 2.3 Használat



### FIGYELMEZTETÉS!

Sérülés-, égés- és áramütésveszély.

- Az első használat előtt távolítsa el a csomagolóanyagot, a tájékoztató címkéket és a védőfóliát (ha van).
- Ez a készülék kizárólag háztartási célokra használható.
- Ne változtassa meg a készülék műszaki jellemzőit.
- Ellenőrizze, hogy a készülék szellőzőnyílásai nincsenek-e lezárva.
- Használat közben ne hagyja felügyelet nélkül a készüléket.
- Minden használat után kapcsolja ki a főzőzónákat.
- Ne hagyatkozzon az edényérzékelésre.
- Soha ne tegyen a főzőzónákra evőeszközöket vagy fedőket. Ezek felforrósodhatnak.
- Ne működtesse a készüléket nedves kézzel, vagy amikor az vízzel érintkezik.
- Ne használja a készüléket munka- vagy tárolófelületként.
- Amennyiben a készülék felülete megrepedt, azonnal válassza le a készüléket az elektromos hálózatról. Ez a lépés az áramütés elkerüléséhez szükséges.

- A szívritmus-szabályozóval rendelkező személyek tartsanak legalább 30 cm távolságot a bekapcsolt indukciós főzőzónáktól.
- Amikor az élelmiszert forró olajba helyezi, az olaj kifröccsenhet.



### FIGYELMEZTETÉS!

Tűz- és robbanásveszély

- A felforrósított zsírok és olajok gyúlékony gőzöket bocsáthatnak ki. Zsírral vagy olajjal való főzéskor tartsa azoktól távol a nyílt lángot és a forró tárgyakat.
- A nagyon forró olaj által kibocsátott gőzök öngyulladását okozhatnak.
- Az ételmaradékot tartalmazó használt olaj az első használatkor alkalmazott hőfoknál alacsonyabb értéken is tüzet okozhat.
- Ne tegyen gyúlékony anyagot vagy gyúlékony anyaggal szennyezett tárgyat a készülékbe, annak közelébe, illetve annak tetejére.



### FIGYELMEZTETÉS!

A készülék károsodásának veszélye áll fenn.

- Ne helyezzen forró főzőedényt a kezelőpanelre.
- Ne helyezzen forró fedőt a főzőlap üvegfelületére.
- Ne hagyja, hogy a főzőedényből elforrjon a folyadék.
- Ügyeljen arra, hogy ne ejtsen tárgyat vagy főzőedényt a készülékre. A készülék felülete megsérülhet.
- Üres főzőedénnyel vagy főzőedény nélkül ne kapcsolja be a főzőzónákat.
- Ne tegyen alufóliát a készülékre.
- Az öntöttvasból vagy alumínium öntvényből készült, illetve sérült aljú edények megkarcolhatják az üveg- / üveggerámia felületet. Az ilyen tárgyakat mindig emelje fel, ha a főzőfelületen odébb szeretné helyezni ezeket.
- A készülék kizárólag ételkészítési célokat szolgál. Tilos bármilyen más célra, például helyiség fűtésére használni.

## 2.4 Ápolás és tisztítás

- Rendszeresen tisztítsa meg a készüléket, hogy elkerülje a felület károsodását.

- Tisztítás előtt kapcsolja ki a készüléket, és hagyja lehűlni.
- A készülék tisztításához ne használjon vízsugarat vagy gőzt.
- A készüléket puha, nedves ruhával tisztítsa. Csak semleges tisztítószert használjon. Ne használjon súrolószert, súrolószivacsot, oldószert vagy fém tárgyat.

## 2.5 Szolgáltatások

- A készülék javítását bízza a márkaszervizre. Mindig eredeti cserealkatrészt használjon.
- A termékben található izzó(k)ra és a külön kapható pótizzókra vonatkozó tudnivalók: Ezek az izzók arra készültek, hogy megfeleljenek a háztartási készülékekben fennálló szélsőséges fizikai feltételeknek,

mint például hőmérséklet, rezgés, magas páratartalom, illetve arra használatosak, hogy jelezzék a készülék működési állapotát. Nem alkalmasak egyéb felhasználásra, valamint helyiségek megvilágítására.

## 2.6 Ártalmatlanítás



### FIGYELMEZTETÉS!

Sérülés- vagy fulladásveszély.

- A készülék megfelelő ártalmatlanítására vonatkozó tájékoztatásért lépjen kapcsolatba a helyi hatóságokkal.
- Válassza le a készüléket az elektromos hálózatról.
- A készülék közelében vágja át a hálózati kábelt, és tegye a hulladékba.

# 3. ÜZEMBE HELYEZÉS



### FIGYELMEZTETÉS!

Lásd a „Biztonság” című fejezetet.

## 3.1 Az üzembe helyezés előtt

A főzőlap üzembe helyezése előtt másolja le az adattábláról az alábbi adatokat. Az adattábla a főzőlap alján található.

Sorozatszám .....

## 3.2 Beépített főzőlapok

Csak azután használhatja a beépített főzőlapot, miután beszerelte azt a szabványoknak megfelelő beépített szekrénybe és munkafelületbe.

## 3.3 Csatlakozókábel

- A főzőlapot csatlakozó vezetékkel együtt szállítjuk.
- A megsérült hálózati kábel pótlásához használja a következő vezetéktípust: H05V2V2-F, mely 90 °C-os vagy magasabb hőmérsékletnek is ellenáll. Forduljon a helyi márkaszervizhez.

## 3.4 Összeszerelés

Amennyiben a főzőlapot páraelszívó alá építi be, tekintse meg a készülékek között minimálisan betartandó távolságokat a páraelszívó üzembe helyezési útmutatójában.

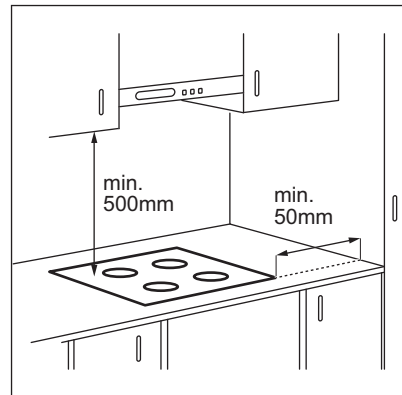

Ha a készüléket egy fiók fölé szereli fel, a főzőlap ventilátora főzés közben felmelegítheti a fiókban elhelyezett és tárolt eszközöket.

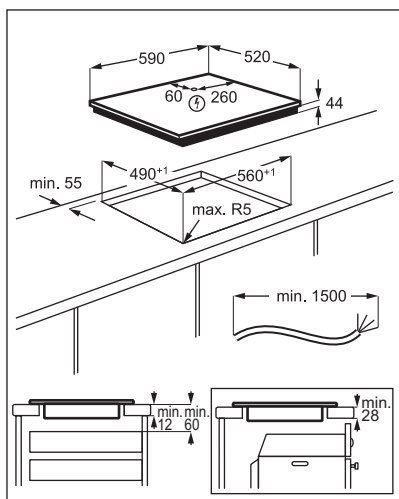

## 4. TERMÉKLEÍRÁS

### 4.1 Főzőfelület elrendezése

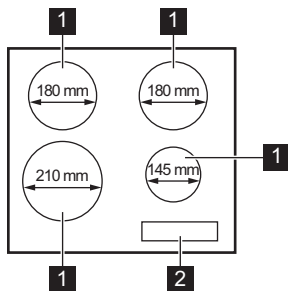

- 1** Indukciós főzőzóna
- 2** Kezelőpanel

## 4.2 Kezelőpanel elrendezés

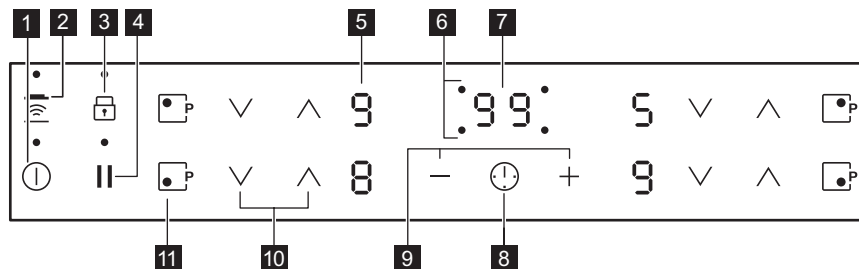









A készülék üzemeltetéséhez használja az érzékelőmezőket. Kijelzések, visszajelzők és hangok jelzik, hogy mely funkciók működnek.

Érzékelőmező	Funkció	Megjegyzés
<b>1</b>	BE / KI	A főzőlap be- és kikapcsolása.
<b>2</b>	Hob²Hood	A funkció kézi üzemmódjának be- és kikapcsolása.
<b>3</b>	Funkciózár / Gyermekbiztonsági eszköz	A kezelőpanel lezárása/a lezárás feloldása.
<b>4</b>	Szünet	A funkció be- és kikapcsolása.
<b>5</b> -	Hőfokbeállítás kijelzése	Jelzi a hőfokbeállítást.
<b>6</b> -	Időzítés jelzők a főzőzónákhoz	Jelzi, hogy melyik zónára állítja be az időt.
<b>7</b> -	Időzítő kijelzés	Percben mutatja az időt.
<b>8</b>	-	A főzőzóna kiválasztása.
<b>9</b>	-	Növeli vagy csökkenti az időt.
<b>10</b>	-	A hőfok beállítása.
<b>11</b>	PowerBoost	A funkció bekapcsolása.

## 4.3 Hőfokbeállítás kijelzései

Kijelző	Megnevezés
	A főzőzóna ki van kapcsolva.
	A főzőzóna működik. A pont egy hőfokszint felével történő módosítást jelent.



Kijelző	Megnevezés
	A Szünet funkció működik.
	A Automatikus felfűtés funkció működik.
	A PowerBoost funkció működik.
	Üzemzavar lépett fel.
	OptiHeat Control (3 lépéses maradékhő visszajelző): főzés folyamatban / melegen tartás / maradékhő.
	A Funkciózár / Gyermekbiztonsági eszköz funkció működik.
	Nem megfelelő vagy túl kicsi a főzőedény, vagy nincs főzőedény a főzőzónán.
	A Automatikus kikapcsolás funkció működik.

#### 4.4 OptiHeat Control (3 lépéses maradékhő visszajelző)



##### FIGYELMEZTETÉS!

 A maradékhő miatt égési sérülés veszélye áll fenn.

A visszajelzők a jelenleg használt főzőzónák maradékhő szintjét jelzik. Előfordulhat, hogy

a szomszédos zónák visszajelzője is bekapcsol, annak ellenére, hogy nem használja azokat.

Az indukciós főzőzónák közvetlenül a főzőedény alján biztosítják az ételkészítéshez szükséges hőt. Az üvegkerámiát a főzőedény maradékhője melegíti.

## 5. NAPI HASZNÁLAT



##### FIGYELMEZTETÉS!

Lásd a „Biztonság” című fejezetet.

### 5.1 Be- és kikapcsolás



Érintse meg a  gombot 1 másodpercig a főzőlap be- vagy kikapcsolásához.

### 5.2 Automatikus kikapcsolás

**A funkció automatikusan leállítja a főzőlapot, ha:**

- valamennyi főzőzóna ki van kapcsolva,
- nem végzett hőfokbeállítást a főzőlap bekapcsolása után,
- több mint 10 másodpercig valamivel (pl. edény, konyharuha stb.) letakarta a kezelőpanelt, vagy ráöntött valamit.





Hangjelzés hallható, és kikapcsol a főzőlap. Távolítsa el a tárgyat, vagy tisztítsa meg a kezelőpanelt.

- a főzőlap túlságosan felmelegszik (pl. egy lábasból elforr a folyadék). Mielőtt ismét használná a főzőlapot, várja meg, hogy a főzőzóna lehűljön.
- nem megfelelő főzőedényt használ. A  szimbólum világítani kezd, és 2 perc múlva a főzőzóna automatikusan leáll.
- nem állított le egy főzőzónát, illetve nem módosította a hőfokbeállítást. Bizonyos idő után a  szimbólum világítani kezd, és a főzőlap kikapcsol.

**A hőfokbeállítás és azon időtartam közötti kapcsolat, melynek elteltével a főzőlap kikapcsol:**

Hőfokbeállítás	Az alábbi idő elteltével a főzőlap kikapcsol
 1 - 2	6 óra
3 - 4	5 óra
5	4 óra
6 - 9	1,5 óra

### 5.3 A hőfokbeállítás







Érintse meg a  gombot a hőbeállítás növeléséhez. Érintse meg a  gombot a hőbeállítás csökkentéséhez. A főzőzóna kikapcsolásához érintse meg egyszerre a  és  gombot.

### 5.4 Automatikus felfűtés

Ha bekapcsolja ezt a funkciót, rövidebb idő alatt érheti el a szükséges hőfokbeállítást. A funkció egy időre maximális hőfokra kapcsol, majd a megfelelő értékre csökkenti a hőmérsékletet.

 A funkció bekapcsolásához a főzőzónának hidegnek kell lenni.

#### A funkció bekapcsolása egy főzőzónánál:

érintse meg a  gombot (a  világítani kezd). Azonnal érintse meg a  gombot (a  világítani kezd). Azonnal érintse meg és tartsa megérintve a  gombot, míg a megfelelő hőfokérték meg nem jelenik. 3 másodperc elteltével a  visszajelző megjelenik.



**A funkció kikapcsolása:** érintse meg a  gombot.



### 5.5 PowerBoost

A funkció nagyobb teljesítményt tesz elérhetővé az indukciós főzőzónák számára. A funkció csak bizonyos ideig működtethető az indukciós főzőzónák esetén. Ezután az indukciós főzőzóna automatikusan visszakapcsol a legmagasabb hőfokbeállításra.

 Lásd a „Műszaki adatok” című fejezetet.

#### A funkció bekapcsolása egy főzőzónánál:

érintse meg a  gombot. A  világítani kezd.

**A funkció kikapcsolása:** érintse meg a  vagy  gombot.



### 5.6 Időzítő

#### • Visszaszámláló időzítő



A funkcióval beállíthatja egy adott főzési ciklus hosszúságát.

Először a főzőzóna hőfokbeállítását végezze el, majd állítsa be a funkciót.

**A főzőzóna beállítása:** érintse meg többször a  gombot, amíg az adott főzőzóna visszajelzője világítani nem kezd.

**A funkció bekapcsolása vagy a visszaszámlálási idő módosítása:** érintse meg az időzítő  vagy  gombját az idő beállításához (00 - 99 perc). Amikor a főzőzóna visszajelzője villogni kezd, az idő visszaszámolása megkezdődött.

**A hátralévő idő ellenőrzése:** érintse meg a  gombot a főzőzóna beállításához. A főzőzóna visszajelzője villogni kezd. A kijelzőn a hátralévő idő látható.



**A funkció kikapcsolása:** érintse meg a  gombot a főzőzóna beállításához, majd érintse meg a  gombot. **00** értékre csökken a hátralévő idő. A főzőzóna visszajelzője kialszik.

 A visszaszámlálás befejezésekor hangjelzés hallható, és **00** villog. A főzőzóna kikapcsol.



**A hang kikapcsolása:** érintse meg a  gombot.

#### • Percszámláló

Ezt a funkciót akkor használhatja, amikor a főzőlap be van kapcsolva, de a főzőzónák nem üzemelnek. A hőfokbeállítás kijelzőjén  látható.

**A funkció bekapcsolásához:** érintse meg a  gombot, majd az időzítő  vagy  gombját az idő beállításához. Az idő leteltekor hangjelzés hallható, és a **00** villog.

**A hang kikapcsolása:** érintse meg a  gombot.

**A funkció kikapcsolása:** érintse meg a , majd a  érzékelőmezőt. **00** értékre csökken a hátralévő idő.

 A funkció nincs hatással a főzőzónák működésére.

## 5.7 Szünet

Ez a funkció az összes üzemelő főzőzónát a legalacsonyabb hőfokú beállításra állítja.

Amíg ez a funkció aktív, a kezelőpanelen lévő többi szimbólum zárolva van.

A funkció nem állítja le az időzítési funkciókat.

A funkció bekapcsolásához érintse meg a  mezőt.



A  világítani kezd. A hőfokbeállítás 1-es szintre mérséklődik.

**A funkció kikapcsolásához** érintse meg a  gombot. Az előző hőfokbeállítás megjelenik.

## 5.8 Funkciózár

Amikor a főzőzónák működnek, zárolhatja a kezelőpanelt. Ezzel megelőzheti a hőfokbeállítás véletlen módosítását.

**Először végezze el a hőfokbeállítást.**





**A funkció bekapcsolásához:** érintse meg a  gombot. A  4 másodpercre megjelenik. Ezzel nem kapcsolja ki az időzítési funkciókat.





**A funkció kikapcsolása:** érintse meg a  gombot. Az előző hőfokbeállítás jelenik meg.





 A főzőlap kikapcsolása ezt a funkciót is kikapcsolja.

## 5.9 Gyermekbiztonsági eszköz





Ez a kiegészítő funkció megakadályozza a főzőlap véletlen üzemeltetését.

**A funkció bekapcsolásához:** indítsa el a főzőlapot a  gombbal. Ne végezzen hőfokbeállítást. Érintse meg a  gombot 4 másodpercig. A  megjelenik. Kapcsolja ki a főzőlapot a  gombbal.



**A funkció kikapcsolása:** indítsa el a főzőlapot a  gombbal. Ne végezzen hőfokbeállítást. Érintse meg a  gombot 4 másodpercig. A  megjelenik. Kapcsolja ki a főzőlapot a  gombbal.

**A funkció hatálytalanítása egyetlen főzési műveletre:** indítsa el a főzőlapot a  gombbal. A  megjelenik. Érintse meg a  gombot 4 másodpercig. **Végezze el a hőfokbeállítást 10 másodpercen belül.** Működtetheti a főzőlapot. Amikor a főzőlapot a  gombbal kikapcsolja, a funkció ismét működik.

## 5.10 OffSound Control (hangjelzések ki- és bekapcsolása)

Kapcsolja ki a főzőlapot. Érintse meg a  gombot 3 másodpercig. A kijelző bekapcsol, majd kikapcsol. Érintse meg a  gombot 3 másodpercig. A  vagy  jelenik meg.

Érintse meg a Időzítő terület  részét az alábbiak egyikének kiválasztásához:

-  - a hangjelzések kikapcsolnak
-  - a hangjelzések bekapcsolnak

A kiválasztás megerősítéséhez várja meg, hogy a főzőlap automatikusan kikapcsoljon.

Amikor a funkció beállítása , a hangjelzés csak akkor szólal meg, amikor:

- megérinti a  gombot;
- a Percszámoló lejár
- a Visszaszámláló időzítő lejár
- valamit rátesz a kezelőpanelre.

## 5.11 Teljesítménykezelés

- A főzőzónák a főzőlapba lépő fázisok számától és elhelyezésétől függően vannak csoportosítva. Lásd az ábrát.
- Minden egyes fázis legnagyobb elektromos terhelhetősége 3700 W.
- A funkció elosztja a teljesítményt az ugyanazon fázisra kötött főzőzónák között.
- A funkció akkor kapcsol be, ha az ugyanazon fázisra kötött főzőzónák összes elektromos teljesítményfelvétele meghaladja a 3700 W értéket.
- A funkció csökkenti a teljesítményt az ugyanazon fázisra kötött többi főzőzónánál.
- A csökkentett teljesítményű zónák hőfokbeállításának kijelzőjén a kiválasztott hőfokbeállítás és a csökkentett hőfokbeállítás váltakozik. Egy kis idő után a csökkentett teljesítményű zónák hőfokbeállításának kijelzőjén a csökkentett hőfokbeállítás marad látható.

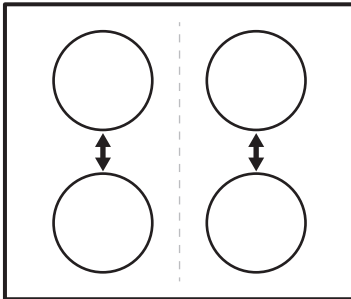

## 5.12 Hob<sup>2</sup>Hood

Ez egy korszerű automatikus funkció, mely a főzőlapot egy speciális páraelszívóval kapcsolja össze. A főzőlap és a páraelszívó is infravörös jelekkel kommunikál. A ventilátor sebességét a készülék automatikusan határozza meg a beállított üzemmód és a főzőlapon levő legmelegebb főzőedény alapján. A ventilátor kézzel is irányítható a főzőlapról.



A legtöbb páraelszívónál a távvezérlő rendszer gyárilag ki van kapcsolva. Kapcsolja be a funkció használata előtt. További információkért lásd a páraelszívó használati utasítását.

### A funkció automatikus működése

A funkció automatikus működéséhez állítsa be a H1 – H6 üzemmódok egyikét. A főzőlap eredeti beállítása H5. A páraelszívó reagál a főzőlap funkcióinak működtetésére. A páraelszívó automatikusan érzékeli a főzőedény hőmérsékletét, és ehhez állítja a ventilátor sebességét.

### Automatikus üzemmódok





	Automa- tikus vi- lágítás	Főzés <sup>1)</sup>	Sütés <sup>2)</sup>
H0 üzem- mód	Ki	Ki	Ki
H1 üzem- mód	Be	Ki	Ki
H2 üzem- mód <sup>3)</sup>	Be	1. ventilá- torsebes- ség	1. ventilá- torsebes- ség
H3 üzem- mód	Be	Ki	1. ventilá- torsebes- ség
H4 üzem- mód	Be	1. ventilá- torsebes- ség	1. ventilá- torsebes- ség
H5 üzem- mód	Be	1. ventilá- torsebes- ség	2. ventilá- torsebes- ség
H6 üzem- mód	Be	2. ventilá- torsebes- ség	3. ventilá- torsebes- ség

**1)** A főzőlap érzékeli a főzés műveletét, és automatikus üzemmódban ennek megfelelően állítja be a ventilátor sebességét.

**2)** A főzőlap érzékeli a sütés műveletét, és automatikus üzemmódban ennek megfelelően állítja be a ventilátor sebességét.

**3)** Ez az üzemmód bekapcsolja a ventilátort és a világítást, és nem veszi figyelembe a hőmérsékletet.

## Az automatikus üzemmód módosítása



1. Kapcsolja ki a készüléket.
2. Érintse meg a  gombot 3 másodpercig. A kijelző bekapcsol, majd kikapcsol.
3. Érintse meg a  gombot 3 másodpercig.
4. Érintse meg a  gombot néhányszor, míg a  meg nem jelenik.
5. Érintse meg az időzítő  gombját egy automatikus üzemmód kiválasztásához.

 Kapcsolja ki a funkciót automatikus üzemmódját, ha a páraelszívót közvetlenül a páraelszívó kezelőpaneljéről szeretné működtetni.

 Amikor befejezi a főzést, és kikapcsolja a főzőlapot, a páraelszívó ventilátora még egy bizonyos ideig működhet. Ezen idő elteltével a rendszer automatikusan kikapcsolja a ventilátort, és a ventilátor véletlen bekapcsolásának elkerülése érdekében a következő 30 másodpercben nem engedélyezi a bekapcsolást.

## A ventilátorsebesség kézi beállítása

A funkció kézzel is működtethető. Ehhez érintse meg a  gombot a főzőlap

működése közben. Ezzel a lépéssel kikapcsolja a funkció automatikus üzemmódját, és lehetővé válik a ventilátorsebesség kézi beállítása. A  gomb minden egyes megnyomásával a ventilátorsebesség egy fokozattal nő. Amikor eléri az erős fokozatot, és ismét megnyomja a  gombot, a ventilátorsebességet 0 értékre állítja, és a páraelszívó ventilátor kikapcsol. A ventilátor ismételt, 1. fokozatban történő elindításához érintse meg a  gombot.

 A funkció automatikus működésének bekapcsolásához kapcsolja ki a főzőlapot, majd ismét kapcsolja be.

## A világítás bekapcsolása

A főzőlap beállítható úgy, hogy minden egyes bekapcsolásakor automatikusan bekapcsolja a világítást. Ehhez állítsa be az automatikus H1 – H6 üzemmódok egyikét.

 A főzőlap kikapcsolása után 2 perccel a páraelszívó világítása is kikapcsol.

## 6. HASZNOS TANÁCSOK ÉS JAVASLATOK



### FIGYELMEZTETÉS!

Lásd a „Biztonság” című fejezetet.

### 6.1 Főzőedény



Az indukciós főzőzónáknál egy erős elektromágneses mező hozza létre nagyon gyorsan a hőt a főzőedényben.

Az indukciós főzőzónákat megfelelő edényekkel használja.

- A főzőedény aljának a lehető legvastagabbnak és leglaposabbnak kell lennie.
- Ügyeljen arra, hogy a serpenyők alja tiszta és száraz legyen, mielőtt a főzőlapra helyezi azokat.
- A karcolódás elkerülése érdekében ne csúsztassa és ne húzza az edényt az üvegkerámián.

### A főzőedény anyaga

- **megfelelő:** öntöttvas, acél, zománcozott acél, rozsdamentes acél, többrétegű főzőedényalaj (a gyártó által megfelelőnek jelölve).

- **nem megfelelő:** alumínium, réz, sárgaréz, üveg, kerámia, porcelán.

### A főzőedény akkor megfelelő indukciós tűzhelylaphoz, ha:

- egy kevés víz nagyon gyorsan felforr a legmagasabb hőfokra beállított zónán.
- a mágnes rátapad a főzőedény aljára.

### Főzőedényméretek

- Az indukciós főzőzónák automatikusan alkalmazkodnak a főzőedény aljának méretéhez.
- A főzőzóna hatékonysága összefügg a főzőedény átmérőjével. Az ajánlott minimumnál kisebb átmérőjű főzőedény csak egy részét veszi fel a főzőzóna által leadott energiájának.
- Az optimális főzési eredmény érdekében ne használjon olyan főzőedényt, amely nagyobb a „Főzőzónák specifikációi” részben megadott méretnél. Főzés közben ne tartsa közel a főzőedényt a kezelőpanelhez. Ez befolyásolhatja a kezelőpanel funkcióit vagy véletlenül bekapcsolhatja a főzőlap funkcióit.



Lásd a „Műszaki adatok” c. részt.

## 6.2 Működés közben hallható hangok

Ha a következőt hallja:

- recsegés: a főzőedény különböző anyagokból készült (szendvicskonstrukció).
- fűtőülés: a főzőzónát magas teljesítményszinten használja, és az edény különböző anyagokból készült (szendvicskonstrukció).
- zümmögés: magas teljesítményszintet használ.
- kattogás: elektromos kapcsolat megy végbe.
- sziszegés, zümmögés: a ventilátor üzemel.

**Ezek a zajok normális jelenségnek számítanak, és nem jelentenek meghibásodást.**

## 6.3 Példák különböző főzési alkalmazásokra

A főzőzóna hőfokbeállítása és energiafogyasztása közötti kapcsolat nem lineáris. A hőfokbeállítás növelésekor a főzőzóna energiafogyasztása nem arányosan emelkedik. Azaz, a közepes hőfokbeállítású főzőzóna a névleges energiafogyasztásának felénél kevesebb energiát fogyaszt.



A táblázatban szereplő adatok csak útmutatásul szolgálnak.

Hőfokbeállítás	Használat:	Idő (perc)	Tanácsok
- 1	Főtt ételek melegen tartására.	szükség szerint	Tegyen fedőt a főzőedényre.
1 - 2.	Hollandi mártás, olvasztás: vaj, csokoládé, zselatin.	5 - 25	Időnként keverje meg.
1 - 2.	Keményítés: könnyű omlett, sült tojás.	10 - 40	Fedővel lefedve készítse.
2. - 3.	Rizs és tejalapú ételek főzése, kész-ételek felmelegítése.	25 - 50	A folyadék mennyisége legalább kétszerese legyen a rizsének, a főzés félidejében keverje meg a tejalapú ételeket.
3. - 4.	Zöldségek, hal gőzölése, hús párolása.	20 - 45	Adjon hozzá néhány evőkanálnyi folyadékot.
4. - 5.	Burgonya párolása.	20 - 60	750 g burgonyához max. ¼ l vizet használjon.

Hőfokbeállítás	Használat:	Idő (perc)	Tanácsok
4. - 5.	Nagyobb mennyiségű étel, raguk és levesek készítése.	60 - 150	Legfeljebb 3 l folyadék plusz a hozzávalók.
5. - 7	Kímélő sütés: bécsi szelet, borjúhús, cordon bleu, borda, húspogácsa, kolbász, máj, rántás, tojás, palacsinta, fánk.	szükség szerint	Féldőben fordítsa meg.
7 - 8	Erős sütés, burgonyatallér, bélszín, marhaszeletek.	5 - 15	Féldőben fordítsa meg.
9	Víz forralása, tészta kifőzése, hús barnítása (gulyás, serpenyős sülték), burgonya bő olajban sütése.		
	Nagymennyiségű víz forralása. PowerBoost bekapcsolva.		

## 6.4 Javaslatok és tanácsok a Hob<sup>2</sup>Hood funkcióhoz

Amikor a főzőlapot az alábbi funkcióval használja:

- A páraelszívó kezelőpanelét óvja a közvetlen napfénytől.
- Ne irányítson halogén lámpát a páraelszívó kezelőpanelére.
- Ne takarja le a főzőlap kezelőpaneljét.
- Ne szakítsa meg a jelet a főzőlap és a páraelszívó között (pl. kézzel, a főzőedény fogantyújával vagy magas edénnyel). Lásd a képet.

**A képen levő páraelszívó csak illusztrációként szolgál.**

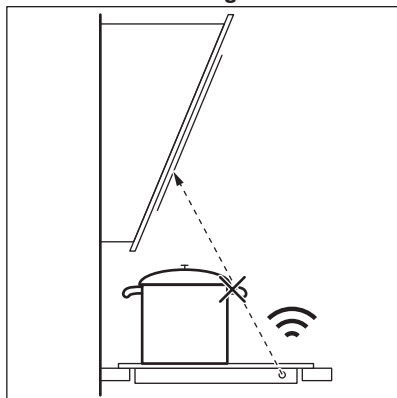

Előfordulhat, hogy egyéb távirányítású készülékek akadályozzák a vezérlőjelet. Ne használjon ilyen készülékeket a főzőlap közelében, amikor a Hob<sup>2</sup>Hood funkció be van kapcsolva.

### Páraelszívók Hob<sup>2</sup>Hood funkcióval

Látogassa meg webáruházunkat az ezen funkcióval működő páraelszívók teljes kínálatának megtekintéséhez. Az ezzel a funkcióval működő AEG páraelszívók  szimbólummal vannak megjelölve.

## 7. ÁPOLÁS ÉS TISZTÍTÁS



### FIGYELMEZTETÉS!

Lásd a „Biztonság” című fejezetet.

### 7.1 Általános tudnivalók

- Minden használat után tisztítsa meg a főzőlapot.
- Mindig olyan főzőedényeket használjon, amelyeknek tiszta az alja.
- A felületen megjelenő karcolások vagy sötét foltok nem befolyásolják a főzőlap működését.
- Használjon a főzőlapok tisztításához megfelelő tisztítószeret.
- Használjon üvegfelületekhez tervezett speciális kaparóeszközt.

### 7.2 A főzőlap tisztítása

- **Azonnal távolítsa el:** a megolvadt műanyagot, folpackot, a cukrot, valamint a

cukortartalmú ételeket, máskülönb en a szennyeződés károsíthatja a főzőlapot. Az égési sérülés megelőzésére körültekintéssel járjon el. Állítsa éles szögben az üvegkerámia felületre a kaparókést, majd csúsztassa végig a pengét a felületen.

- **Távolítsa el, miután a főzőlap megfelelően lehűlt:** vízkőkarikák, vízgyűrűk, zsírfoltok, fényes, fémes elszíneződések. Nem karcoló tisztítószerekkel és megnedvesített ruhával tisztítsa meg a főzőlapot. A tisztítás után puha ruhával törölje szárazra a főzőlapot.
- **Fényes, fémes elszíneződés eltávolítása:** ecetes vízzel megnedvesített ruhával tisztítsa meg az üvegfelületet.

## 8. HIBAEELHÁRÍTÁS







### FIGYELMEZTETÉS!

Lásd a „Biztonság” című fejezetet.

### 8.1 Mi a teendő, ha ...

Probléma	Lehetséges ok	Megoldás
Nem lehet elindítani vagy üzemeltetni a főzőlapot.	A főzőlap nincs csatlakoztatva az elektromos hálózathoz, vagy csatlakoztatása nem megfelelő.	Ellenőrizze, hogy a főzőlap megfelelően van-e csatlakoztatva az elektromos hálózathoz.
	Leolvadt a biztosíték.	Ellenőrizze, hogy a biztosíték okozza-e a meghibásodást. Ha a biztosíték többször is leolvad, hívjon szakképzett villanyszerelőt.
	Nem végezte el a hőfokbeállítást 10 másodpercen belül.	Indítsa el újra a főzőlapot, és 10 másodpercen belül állítsa be a hőfokot.
	2 vagy több érzékelőmezőt érintett meg egyszerre.	Csak egy érzékelőmezőt érintsen meg.
	A Szünet működik.	Lásd a „Napi használat” című részt.



Probléma	Lehetséges ok	Megoldás
	Víz vagy zsírfoltok vannak a kezelőpanelen.	Tisztítsa meg a kezelőpanel.
Hangjelzés hallható, és a főzőlap kikapcsol.	Letakart egy vagy több érzékelőmezőt.	Vegyen le minden tárgyat az érzékelőmezőkről.
Hangjelzés hallható amikor a főzőlap kikapcsol.		
A főzőlap kikapcsol.	Letakarta az érzékelőmezőt  .	Vegyen le minden tárgyat az érzékelőmezőről.
Nem kezd világítani a maradékhő visszajelző.	A főzőzóna még nem forrósodott fel, mert csak rövid ideje van működésben, vagy az érzékelő sérült/meghibásodott.	Ha a főzőzóna elég ideig működött, és forrónak kellene lennie, forduljon a márkaszervizhez.
Hob <sup>2</sup> Hood funkció nem működik.	Letakarta a kezelőpanel.	Távolítsa el a tárgyat a kezelőpanelről.
	Nagyon magas főzőedényt használ, mely árnyékolja a jelet.	Használjon alacsonyabb főzőedényt, válasszon egy másik főzőzónát vagy vezérelje manuálisan a páraelszívót.
Az Automatikus felfűtés funkció nem működik.	A zóna forró.	Hagyja eléggé lehűlni a zónát.
	A legmagasabb hőbeállítás van beállítva.	A legmagasabb hőbeállításnak ugyanakkora a teljesítménye, mint a funkcióknak.
A hőbeállítás két szint között változik.	A Teljesítménykezelés működik.	Lásd a „Napi használat” című részt.
Az érzékelőmező felforrósodik.	A főzőedény túl nagy vagy túl közel helyezte a vezérlőkhöz.	Ha lehetséges, tegye a nagy főzőedényeket a hátsó főzőlapokra.
Nincs hangjelzés, amikor megérinti a kezelőpanel érzékelőmezőit.	A hangjelzések ki vannak kapcsolva.	Kapcsolja be a hangjelzéseket. Lásd a „Napi használat” című részt.
 visszajelző világítani kezd.	Gyermekbiztonsági eszköz vagy Funkciózár működik.	Lásd a „Napi használat” című részt.
 visszajelző világítani kezd.	Nincs főzőedény a zónán.	Tegyen főzőedényt a zónára.
	A főzőedény nem megfelelő típusú.	Használjon megfelelő típusú főzőedényt. Olvassa el a „Hasznos tanácsok és javaslatok” c. fejezetet.
	A főzőedény aljának átmérője túl kicsi a zónához.	Megfelelő méretű főzőedényt használjon. Lásd a „Műszaki adatok” c. részt.
 és egy szám jelenik meg.	Hiba lépett fel a főzőlapban.	Kapcsolja ki a főzőlapot, majd 30 másodperc elteltével kapcsolja be újra. Amennyiben a  jelzés ismét megjelenik, feszültségmentesítse a főzőlapot. 30 másodperc múlva csatlakoztassa újra a főzőlapot. Ha a probléma továbbra is fennáll, forduljon a márkaszervizhez.

Probléma	Lehetséges ok	Megoldás
Folyamatos hangjelzés hallható.	Az elektromos csatlakoztatás nem megfelelő.	Feszültségmentesítse a főzőlapot. A készülék telepítésének ellenőrzéséhez forduljon szakképzett villanyszerelőhöz.

## 8.2 Ha nem talál megoldást...

Ha nem talál megoldást egyedül a problémára, forduljon a márkakereskedőhöz vagy a hivatalos szervizközpontoz. Adja meg az adattáblán található adatokat. Szintén adja meg az üvegkerámia háromjegyű kódját (az üvegfelület sarkában látható), valamint a megjelenő hibaüzenetet. Győződjön meg arról, hogy a főzőlapot

megfelelően működtette-e. Ha nem megfelelően üzemeltette a készüléket, a szerviz szerelője vagy az eladó kiszállása nem lesz ingyenes, még a garanciális időszakban sem. A szervizközponttal és a garanciális feltételekkel kapcsolatos tájékoztatást a garanciaönyvből találja meg.

## 9. MŰSZAKI ADATOK

### 9.1 Adattábla

Modell: IKB64301FB  
 Típus: 61 B4A 00 AA  
 Indukció 7.35 kW  
 Sorozatszám .....  
 AEG

Termékszám: 949 597 641 00  
 220 - 240 V / 400 V, 2 N, 50 - 60 Hz  
 Gyártási hely: Németország  
 7.35 kW



### 9.2 Főzőzónák jellemzői

Főzőzóna	Névleges teljesítmény (maximális hőfokbeállítás) [W]	PowerBoost [W]	PowerBoost maximális időtartam [perc]	Főzőedény átmérője [mm]
Bal első	2300	3700	10	125 - 210
Bal hátsó	1800	2800	10	145 - 180
Jobb első	1400	2500	4	125 - 145
Jobb hátsó	1800	2800	10	145 - 180

A főzőzónák teljesítménye kismértékben eltérhet a táblázat adataitól. A teljesítmény a főzőedény anyagától és méretétől függően változik.

Az optimális főzési eredmény érdekében olyan főzőedényt használjon, melynek átmérője nem haladja meg a táblázatban szereplő átmérőt.

## 10. ENERGIAHATÉKONYSÁG

### 10.1 Termékismertető\*

Modellazonosító	IKB64301FB	
Főzőlap típusa	Beépített főzőlap	
Főzőzónák száma	4	
Fűtési technológia	Indukció	
Kör alakú főzőzónák átmérője (Ø)	Bal első	21,0 cm
	Bal hátsó	18,0 cm
	Jobb első	14,5 cm
	Jobb hátsó	18,0 cm
Energiafogyasztás főzőzónánként (EC electric cooking)	Bal első	178,4 Wh/kg
	Bal hátsó	184,9 Wh/kg
	Jobb első	183,2 Wh/kg
	Jobb hátsó	184,9 Wh/kg
Főzőlap energiafogyasztása (EC electric hob)	182,9 Wh/kg	

\*Az Európai Unió számára a következő szerint: EU 66/2014. Fehéroroszország számára a következő szerint: STB 2477-2017, „A” melléklet. Ukrajna számára a következő szerint: 742/2019.



EN 60350-2 - Háztartási elektromos főzőkészülékek – 2. rész: Főzőlapok – A teljesítmény mérésének módszerei

### 10.2 Energiatakarékosság

A mindennapos főzés közben energiát takaríthat meg az alábbi ötletek betartásával.

- Víz melegítésekor csak a szükséges vízmennyiséget használja.
- Lehetőség szerint mindig tegyen fedőt a főzőedényre.
- A főzőedényt már bekapcsolás előtt helyezze a főzőzónára.
- A kisebb főzőedényt a kisebb főzőzónára helyezze.
- A főzőedényt a főzőzóna közepére helyezze.
- A maradékhőt használja az étel melegen tartásához vagy felolvasztásához.

## 11. KÖRNYEZETVÉDELMI TUDNIVALÓK

A  következő jelzéssel ellátott anyagokat hasznosítsa újra. Újrahasznosításhoz tegye a megfelelő konténerekbe a csomagolást. Járuljon hozzá környezetünk és egészségünk védelméhez, és hasznosítsa újra az elektromos és elektronikus hulladékot. A  tiltó szimbólummal ellátott

készüléket ne dobja a háztartási hulladék közé. Juttassa el a készüléket a helyi újrahasznosító telepre, vagy lépjen kapcsolatba a hulladékkezelésért felelős hivatallal.

## PUIKIEMS REZULTATAMS

Ačiū, kad pasirinkote šį AEG gaminį. Mes jį sukūrėme taip, kad nepriekaištingai veiktų daugelį metų – jame naudojamos pažangios technologijos ir naudingos unikalios funkcijos, kurios palengvins jūsų kasdienybę. Skirkite kelias minutes šiai instrukcijai perskaityti, kad pasinaudotumėte visais joje pateiktais patarimais.

**Apsilankykite mūsų interneto svetainėje.**



Čia rasite naudojimo patarimų, brošiūrų, informacijos apie trikčių šalinimą, aptarnavimą ir remontą:

**[www.aeg.com/support](http://www.aeg.com/support)**



Užregistruokite savo gaminį ir naudokitės papildomomis paslaugomis:

**[www.registreaeg.com](http://www.registreaeg.com)**



Jūsų prietaisui skirtų priedų, nusidėvinčių ir originalių atsarginių dalių ieškokite čia:

**[www.aeg.com/shop](http://www.aeg.com/shop)**

## KLIENTŲ APTARNAVIMAS IR TECHNINĖ PRIEŽIŪRA

Visada naudokite originalias atsargines dalis.

Kreipdamiesi į įgaliotąjį aptarnavimo centrą įsitikinkite, kad galite nurodyti šią informaciją: prietaiso modelis, PNC, serijos numeris.

Šią informaciją galima rasti techninių duomenų plokštėje.

 Įspėjimo / perspėjimo ir saugos informacija

 Bendroji informacija ir patarimai

 Aplinkosaugos informacija

Galimi pakeitimai.

## TURINYS

1. SAUGOS INFORMACIJA.....	132
2. SAUGOS INSTRUKCIJOS.....	134
3. ĮRENGIMAS.....	137
4. GAMINIO APRAŠYMAS.....	138
5. KASDIENIS NAUDOJIMAS.....	140
6. PATARIMAI.....	143
7. PRIEŽIŪRA IR VALYMAS.....	146
8. TRIKČIŲ ŠALINIMAS.....	146
9. TECHNINIAI DUOMENYS.....	148
10. ENERGIJOS EFEKTYVUMAS.....	148

## 1. SAUGOS INFORMACIJA

Prieš įrengdami ir naudodami šį prietaisą, atidžiai perskaitykite pateiktą instrukciją. Gamintojas neatsako už sužalojimus ar žalą, patirtą dėl netinkamo prietaiso įrengimo

ar naudojimo. Instrukciją visada laikykite saugioje ir pasiekiamoje vietoje, kad prireikus galėtumėte pasižiūrėti.

## 1.1 Vaikų ir pažeidžiamų žmonių sauga

- Vyresni nei 8 metų vaikai ir asmenys, kurių fiziniai, jutimo arba protiniai gebėjimai riboti, arba kuriems trūksta patirties ir žinių, šį prietaisą gali naudoti tik tuomet, jei jie prižiūrimi arba jiems buvo suteikti nurodymai, kaip saugiai naudoti prietaisą, ir jei jie supranta su prietaiso naudojimu susijusius pavojus.
- Nuo 3 iki 8 metų vaikų ir asmenų, turinčių labai sunkią ir sudėtingą negalią, negalima prileisti prie prietaiso, jeigu jie nuolat nėra prižiūrimi.
- Mažesnių nei 3 metų vaikų negalima prileisti prie prietaiso, jeigu jie nuolat nėra prižiūrimi.
- Neleiskite vaikams žaisti su šiuo prietaisu.
- Visas pakuotės medžiagas saugokite nuo vaikų ir tinkamai pašalinkite.
- ĮSPĖJIMAS. Neleiskite vaikams ir naminiams gyvūnams būti šalia prietaiso, kai jis veikia arba vėsta. Pasiekiamos dalys naudojimo metu įkaista.
- Jeigu prietaise yra apsaugos nuo vaikų įtaisas, jį reikia suaktyvinti.
- Vaikai be priežiūros negali atlikti prietaiso valymo ir naudotojo priežiūros darbų.

## 1.2 Bendrieji saugos reikalavimai

- ĮSPĖJIMAS! Prietaisas ir jo pasiekiamos dalys naudojimo metu įkaista. Būkite atsargūs, kad neprisiliestumėte prie kaitinimo elementų.
- ĮSPĖJIMAS! Neprižiūrimas maisto gaminimas ant kaitlentės su riebalais ar aliejumi gali būti pavojingas ir sukelti gaisrą.
- NIEKADA negesinkite gaisro vandeniu, bet išjunkite prietaisą ir tada uždenkite liepsną, pvz., dangčiu arba gesinimo apdangalu.
- DĖMESIO! Prietaisas negali būti maitinamas per išorinį perjungimo įtaisą, pavyzdžiui, laikmatį, arba prijungtas prie

grandinės, kurią komunalinė įstaiga reguliariai įjungia ir išjungia.

- **DĖMESIO!** Maisto gaminimo procesas turi būti prižiūrimas. Trumpalaikis maisto gaminimo procesas turi būti nuolat prižiūrimas.
- **ĮSPĖJIMAS!** Gaisro pavojus: nelaikykite daiktų ant maisto gaminimo paviršių.
- Niekada nedėkite metalinių daiktų, tokių kaip dangčių, peilių ar šaukštų ant kaitlentės viršaus, nes jie gali įkaisti.
- Nenaudokite prietaiso, prieš įrengdami jį balduose.
- Nenaudokite garintuvo prietaisui valyti.
- Baigę naudotis, išjunkite kaitlentę, naudodamiesi jos valdikliais, ir nepasikliaukite prikaistuvio detektoriumi.
- Jei stiklo keraminis paviršius / stiklo paviršius įtrūkęs, prietaisą išjunkite ir ištraukite kištuką iš maitinimo lizdo. Jeigu prietaisas prie maitinimo tinklo prijungtas tiesiogiai, naudojant jungiamąją dėžutę, išimkite saugiklį, kad atjungtumėte prietaisą nuo maitinimo tinklo. Bet kuriuo atveju kreipkitės į įgaliotąjį techninės priežiūros centrą.
- Jei pažeidžiamas maitinimo laidas, jį leidžiama keisti tik gamintojui, įgaliotajam klientų aptarnavimo atstovui arba panašios kvalifikacijos asmenims – kitaip gali kilti pavojus.
- **ĮSPĖJIMAS!** Naudokite tik maisto gaminimo prietaiso gamintojo sukurtas arba prietaiso gamintojo naudojimo instrukcijoje nurodytas kaip tinkamas kaitlenčių apsaugas arba prietaise jau integruotas kaitlenčių apsaugas. Netinkamų apsaugų naudojimas gali sukelti nelaimingus atsitikimus.

## 2. SAUGOS INSTRUKCIJOS

### 2.1 Įrengimas



#### **ĮSPĖJIMAS!**

Šį prietaisą įrengti privalo tik kvalifikuotas asmuo.



#### **ĮSPĖJIMAS!**

Galite susižeisti arba sugadinti prietaisą.

- Nuimkite visas pakavimo medžiagas.
- Neįrenkite ir nenaudokite sugadinto prietaiso.

- Vadovaukitės su prietaisų pateiktomis įrengimo instrukcijomis.
- Būtina paisyti minimalių atstumų iki kitų prietaisų ir spintelėjų.
- Visada būkite atsargūs, kai perkeliate prietaisą, nes jis yra sunkus. Visada mūvėkite apsaugines pirštines ir avėkite uždarą avalynę.
- Apsaugokite naujautus paviršius hermetiku, kad jie nuo drėgmės neišbrinktų.
- Apsaugokite prietaiso apačią nuo garų ir drėgmės.
- Jokių būdų neįrengkite prietaiso šalia durų ir po langu. Atidarant duris ar langą, jie gali nuversti įkaitusius prikaistus nuo prietaiso.
- Kiekvieno prietaiso apačioje yra aušinimo ventiliatoriai.
- Jeigu prietaisas įrengtas virš stalčiaus:
  - Nelaikykite mažų daiktų ar popieriaus lapų, kuriuos galėtų įtraukti, nes jie gali sugadinti aušinimo ventiliatorius arba aušinimo sistemą.
  - Išlaikykite ne mažesnę kaip 2 cm atstumą tarp prietaiso apačios ir stalčiuje laikomų dalių.
- Išimkite spintelėje po prietaisu įdėtas pertvaras.

## 2.2 Elektros prijungimas



### ĮSPĖJIMAS!

Gaisro ir elektros smūgio pavojus.

- Visus elektros prijungimus privalo atlikti kvalifikuotas elektrikas.
- Prietaisą privaloma įžeminti.
- Prieš atlikdami bet kokią veiksmą, įsitikinkite, kad prietaisas būtų atjungtas nuo maitinimo.
- Įsitikinkite, kad parametrai techninių duomenų plokštelėje atitinka maitinimo tinklo elektros vardinis duomenis.
- Įsitikinkite, kad prietaisas tinkamai įrengtas. Dėl laisvo ir netinkamo elektros maitinimo laido ar kištuko (jeigu taikytina) gnybtas gali įkaisti.
- Naudokite tinkamą elektros maitinimo laidą.
- Pasirūpinkite, kad elektros laidai nesusipainiotų.

- Įsitikinkite, kad įrengta apsauga nuo elektros smūgių.
- Ant laido naudokite įtempimą mažinančią sąvaržą.
- Įsitikinkite, kad maitinimo laidas ar kištukas (jeigu taikytina) neliestų karšto prietaiso ar karštų prikaistuvių, kai jungiate prietaisą į netoli esančius lizdus.
- Nenaudokite daugiakanalių adapterių ir ilginamųjų laidų.
- Būkite atsargūs, kad nesugadintumėte elektros kištuko (jeigu taikytina) ar maitinimo laido. Kreipkitės į mūsų įgaliojamą techninės priežiūros centrą arba elektriką, jeigu reikia pakeisti pažeistą maitinimo laidą.
- Dalių su įtampa ir izoliuotų dalių apsauga nuo smūgių turi būti pritvirtinta taip, kad nebūtų galima nuimti be įrankių.
- Elektros kištuką į tinklo lizdąjunkite tik tuomet, kai visiškai pabaigsite įrengimą. Įsitikinkite, kad įrengus prietaisą, elektros laido kištuką būtų lengva pasiekti.
- Jeigu tinklo lizdas atsilaisvinęs, nejunkite kištuko.
- Norėdami išjungti prietaisą, netraukite už maitinimo laido. Visada traukite paėmę už elektros kištuko.
- Naudokite tik tinkamus izoliavimo įtaisus: liniją apsaugančius automatinius jungiklius, saugiklius (įsukami saugikliai turi būti išimami iš jų laikiklio), įžeminimo nuotėkio atjungiamuosius įtaisus ir kontaktorius.
- Elektros instaliacija privalo turėti izoliavimo įtaisą, kuris leidžia atjungti prietaisą nuo maitinimo tinklo ties visais poliais. Tarp izoliavimo įtaiso kontaktų turi būti mažiausiai 3 mm pločio tarpelis.

## 2.3 Naudojimas



### ĮSPĖJIMAS!

Pavojus susižaloti, nudegti arba gauti elektros smūgį.

- Prieš naudodami pirmą kartą, išimkite visas pakuotės medžiagas, nuimkite etiketes ir apsauginę plėvelę (jeigu taikytina).
- Šis prietaisas skirtas naudoti tik buityje.
- Nekeiskite šio prietaiso techninių savybių.
- Užtikrinkite, kad ventiliavimo angos nebūtų uždengtos.

- Nepalikite veikiančio prietaiso be priežiūros.
- Kiekvieną kartą panaudoję prietaisą, kaitvietę išjunkite.
- Nepasitikėkite prikaistuvų detektoriumi.
- Nedėkite stalo įrankių arba prikaistuvių dangčių ant kaitviečių. Jie gali įkaisti.
- Nenaudokite šio prietaiso, jeigu jūsų rankos šlapios arba jeigu jis liečiasi prie vandens.
- Nenaudokite prietaiso kaip darbastalio arba vietos daiktams laikyti.
- Jeigu prietaiso paviršius įtrūktų, nedelsdami atjunkite prietaisą nuo elektros tinklo. Taip išvengsite elektros smūgio.
- Naudotojai, turintys širdies stimuliatorių, turi išlaikyti ne mažesnę kaip 30 cm atstumą nuo indukcinį kaitviečių, kai prietaisas veikia.
- Kai dedate maistą į karštą aliejų, aliejus gali ištikėti.



### **ISPĖJIMAS!**

Gaisro ir sprogoimo pavojus

- Kaitinant riebalus arba aliejų, gali kilti lengvai užsiliepsnojančių garų. Kaitindami riebalus ir aliejų, būkite atsargūs, kad liepsna arba įkaitę daiktai jų neuždegtų.
- Įkaitusio aliejaus garai gali savaime užsiliepsnoti.
- Naudotas aliejus, kuriame yra maisto likučių, gali užsiliepsnoti esant žemesnei temperatūrai nei aliejus, kuris yra naudojamas pirmą kartą.
- Šalia prietaiso, į prietaisą arba ant jo nedėkite degių produktų arba degiais produktais sudrėkintų daiktų.



### **ISPĖJIMAS!**

Pavojus sugadinti prietaisą.

- Nestatykite įkaitusių prikaistuvių ant valdymo skydelio.
- Nedėkite karšto prikaistuvio dangčio ant kaitlentės stiklinio paviršiaus.
- Neleiskite virti tušties prikaistuviams.
- Būkite atsargūs, kad ant prietaiso nenukristų daiktai arba prikaistuviai. Jie gali pažeisti paviršius.
- Nejunkite kaitviečių, nepastatę ant jų prikaistuvių arba ant jų pastatę tuščius prikaistus.

- Nedėkite ant prietaiso aliuminio folijos.
- Prikaistuviai iš ketaus, aliuminio arba su sugadintais dugnais gali subraižyti stiklą / stiklo keramiką. Jeigu tokius indus nuo maisto gaminimo paviršiaus reikia patraukti, juos visada kelkite, o ne traukite.
- Šis prietaisas yra skirtas tik maistui gaminti. Jį draudžiama naudoti kitais tikslais, pavyzdžiui, patalpai šildyti.

## **2.4 Priežiūra ir valymas**

- Reguliariai valykite prietaisą, kad apsaugotumėte paviršių nuo nusidėvėjimo.
- Prieš pradėdami valyti, išjunkite prietaisą ir leiskite jam atvėsti
- Prietaisui valyti nenaudokite garų ir nepurškite vandeniu.
- Valykite prietaisą drėgna, minkšta šluoste. Naudokite tik neutralius ploviklius. Nenaudokite šveičiamųjų produktų, šveitimo kempinių, tirpiklių arba metalinių grandyklių.

## **2.5 Paslauga**

- Dėl prietaiso remonto kreipkitės į įgaliotąjį techninės priežiūros centrą. Naudokite tik originalias dalis.
- Šio gaminio viduje esanti (-čios) lemputė (-ės) ir atskirai parduodamos atsarginės lemputės: Šios lemputės turi atlaikyti ekstremalias fizines sąlygas buitiniuose prietaisuose, pavyzdžiui, temperatūrą, vibraciją, drėgmę, arba yra skirtos informuoti apie prietaiso veikimo būseną. Jos nėra skirtos naudoti kitoms paskirtims ir netinka patalpoms apšviesti.

## **2.6 Šalinimas**



### **ISPĖJIMAS!**

Pavojus susižeisti arba uždusti.

- Norėdami sužinoti, kaip tinkamai pašalinti seną prietaisą, susisiekite su atitinkama savivaldybės įstaiga.
- Ištraukite maitinimo laidą kištuką iš maitinimo tinklo lizdo.
- Nupjaukite maitinimo laidą arti prietaiso ir pašalinkite jį.



### 3. ĮRENGIMAS



#### ĮSPĖJIMAS!

Žr. saugos skyrius.

#### 3.1 Prieš įrengiant

Prieš įrengdami kaitlentę, užrašykite žemiau informaciją iš techninių duomenų plokštelės. Techninių duomenų plokštelę rasite kaitlentės apačioje.

Serijos numeris.....

#### 3.2 Įmontuojamos kaitlentės

Į baldus įmontuojamos kaitlentės gali būti naudojamos tik po to, kai jos bus įrengtos tinkamame standartus atitinkančiame paviršiuje.

#### 3.3 Prijungimo kabelis

- Kaitlentė pristatoma su prijungimo kabeliu.
- Norėdami pakeisti pažeistą maitinimo kabelį, naudokite kabelio tipą H05V2V2-F, kuris išlaiko 90 °C arba aukštesnę temperatūrą. Kreipkitės į vietos techninio aptarnavimo centrą.

#### 3.4 Surinkimas

Jeigu kaitlentę įrengiate po gartraukiu, vadovaukitės gartraukio įrengimo instrukcijose nurodytu minimaliu atstumu tarp prietaisų.

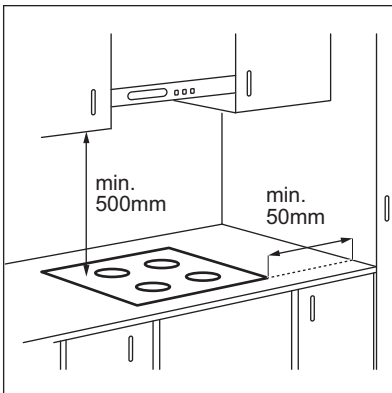

Jeigu prietaisas įrengtas virš stalčiaus, gaminant maistą kaitlentės ventiliacija gali sušildyti stalčiuje laikomus daiktus.

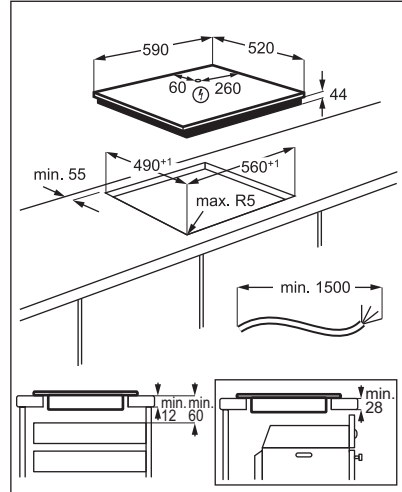

[www.youtube.com/electrolux](http://www.youtube.com/electrolux)  
[www.youtube.com/aeg](http://www.youtube.com/aeg)

How to install your AEG  
Induction Hob - Worktop installation



## 4. GAMINIO APRAŠYMAS

### 4.1 Kaitinimo paviršių planas

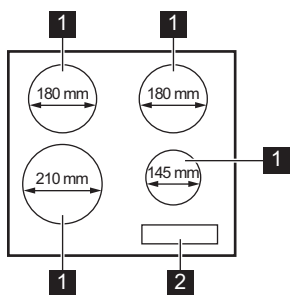

- 1** Indukcinė kaitvietė
- 2** Valdymo skydelis

### 4.2 Valdymo skydelio išdėstymas

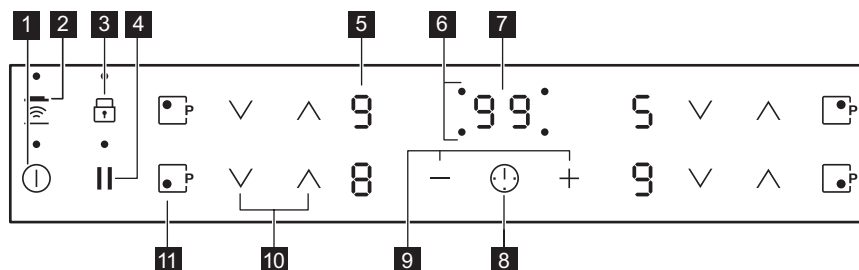

Prietaisą valdykite jutiklių laukais. Rodiniai, indikatoriai ir garso signalai parodo, kurios funkcijos veikia.

Jutiklio laukas	Funkcija	Pastaba
<b>1</b> ①	ĮJUNGTA / IŠJUNGTA	Kaitlentei įjungti ir išjungti.
<b>2</b> 📶	Hob <sup>2</sup> Hood	Įjungia ir išjungia funkcijos rankinio valdymo režimą.
<b>3</b> 🔒	Užraktas / Apsaugos nuo vaikų įtaisas	Skirta valdymo skydeliui užrakinti / atrakinti.
<b>4</b>	Pauzė	Įjungia ir išjungia funkciją.
<b>5</b> -	Kaitinimo lygio rodmuo	Rodo kaitinimo lygį.
<b>6</b> -	Kaitviečių laikmačio indikatoriai	Rodo, kuriai kaitvietei nustatote laiką.
<b>7</b> -	Laikmačio ekranas	Rodo laiką minutėmis.

Jutiklio laukas	Funkcija	Pastaba
8	-	Kaitvietės pasirinkimas.
9	-	Pailgina arba sutrumpina laiką.
10	-	Nustato kaitinimo lygį.
11	PowerBoost	Ijungia funkciją.

### 4.3 Kaitinimo lygių rodiniai

Valdymo skydelis	Aprašas
	Kaitvietė išjungta.
	Kaitvietė veikia. Taškas reiškia kaitinimo lygio pakeitimą puse diapazono.
	Veikia Pauzė.
	Veikia Automatinis įkaitinimas.
	Veikia PowerBoost.
	[vyko veikimo triktis.
	OptiHeat Control (3 lygių karščio indikatorius): gaminamas maistas / palaikoma šiluma / likęs karštis.
	Veikia Užraktas / Apsaugos nuo vaikų įtaisas.
	Prikaistuvis netinkamas arba per mažas, arba neuždėtas ant kaitvietės.
	Veikia Automatinis išsijungimas.

### 4.4 OptiHeat Control (3 lygių karščio indikatorius)



#### ISPĖJIMAS!

Pavojus nusidenginti dėl likusio karščio.

Indikatoriai rodo dabar naudojamų kaitviečių likusio karščio lygį. Taip pat gali įsijungti

kaimyninių kaitviečių indikatoriai, netgi jei jų nenaudojate.

Indukcinės kaitvietės maisto gaminimo metu kaitina tiesiogiai prikaistuvio dugną. Stiklo keramikos paviršius išyla dėl likusio prikaistuvio karščio.

## 5. KASDIENIS NAUDOJIMAS



### ISPĖJIMAS!

Žr. saugos skyrius.

### 5.1 Įjungimas ir išjungimas

Lieskite  1 sekundę, kad įjungtumėte arba išjungtumėte kaitlentę.

### 5.2 Automatinis išsijungimas

Ši funkcija automatiškai išjungia kaitlentę, jeigu:

- visos kaitvietės yra išjungtos,
- įjungę kaitlentę, nenustatėte kaitinimo lygio,
- kažką išliejote arba padėjote ką nors (puodą, šluostę ir pan.) ant valdymo skydelio ilgesniam laikui nei 10 sekundžių. Pasigirsta garso signalas ir kaitlentė išsijungia. Nuimkite uždėtą daiktą arba nuvalykite valdymo skydelį.
- kaitlentė perkaista (pvz., jeigu kaitinate tuščią keptuvę). Palaukite, kol kaitvietė atauš, prieš vėl naudodami kaitlentę.
- naudojate netinkamus prikaistuvius.

Užsidega simbolis  ir po 2 minučių kaitvietė išsijungia automatiškai.



- neišjungėte kaitvietės arba nepakeitėte kaitinimo lygio. Po tam tikro laiko



užsidega  ir kaitlentė išsijungia.

**Santykis tarp kaitinimo lygio ir laiko, po kurio kaitlentė išsijungia:**

Kaitinimo nuostata	Kaitlentė išsijungia po
 1 - 2	6 valandos
3 - 4	5 valandos
5	4 valandos
6 - 9	1,5 valandos

### 5.3 Kaitinimo lygis

Palieskite , norėdami padidinti kaitinimo lygį. Palieskite , norėdami sumažinti

kaitinimo lygį. Norėdami išjungti kaitvietę, tuo pat metu palieskite  ir .

### 5.4 Automatinis įkaitinimas

Jeigu įjungsite šią funkciją, per trumpesnį laiką pasieksite reikalingą kaitinimo lygį. Įjungus šią funkciją, tam tikram laikui nustatomas didžiausias kaitinimo lygis, o vėliau mažinamas iki reikiamo kaitinimo lygio.





Kaitvietė turi būti šalta, kad galėtumėte įjungti šią funkciją.

**Norėdami įjungti šią funkciją kaitvietei:**

palieskite  ( užsidega). Iš karto

palieskite  (išsijungia ). Iš karto

palieskite , kol įsijungs tinkamas kaitinimo lygis. Po 3 sekundžių įsijungia .

**Norėdami išjungti funkciją:** palieskite .



### 5.5 PowerBoost

Ši funkcija padidina indukcinų kaitviečių galią. Indukcinei kaitvietei šią funkciją galima įjungti tik ribotam laikui. Po to indukcinė kaitvietė automatiškai grįžta į aukščiausią kaitinimo lygį.



Žr. skyrių „Techniniai duomenys“.

**Norėdami įjungti šią funkciją kaitvietei:**

palieskite .  užsidega.

**Norėdami išjungti funkciją:** palieskite 

arba .



### 5.6 Laikmatis

- Laikmatis**



Šią funkciją naudokite vienai maisto gaminimo trukmei nustatyti.

Pirmiausiai nustatykite kaitvietės, o po to – funkcijos kaitinimo lygį.

**Norėdami nustatyti kaitvietę:** kelis kartus palieskite , kol įsijungs kaitvietės indikatorius.

**Norėdami įjungti funkciją arba pakeisti laiką:** palieskite laikmačio  arba  laikui nustatyti (00–99 min.). Kai kaitvietės indikatorius pradeda mirksėti, pradedama atgalinė laiko atskaita.

**Norėdami pamatyti likusį laiką:** palieskite  kaitvietei nustatyti. Kaitvietės indikatorius pradeda mirksėti. Ekране rodomas likęs laikas.



**Norėdami išjungti funkciją:** palieskite  kaitvietei nustatyti ir tada palieskite . Likęs laikas skaičiuojamas iki **00**. Kaitvietės indikatorius išnyksta.

 Kai atgalinė atskaita baigiasi, pasigirsta garso signalas ir mirksi **00**. Kaitvietė išsijungia.

**Norėdami išjungti garsą:** palieskite .

#### • Laikmatis

Galite naudoti šią funkciją, kai kaitlentė yra įjungta ir kaitvietės neveikia. Kaitinimo lygio ekrane rodoma .

**Norėdami įjungti funkciją:** palieskite laikmačio  ir  arba  laikui nustatyti. Kai laikas baigiasi, pasigirsta garso signalas ir mirksi **00**.

**Norėdami išjungti garsą:** palieskite .

**Norėdami išjungti funkciją:** palieskite  ir tuomet palieskite . Likęs laikas skaičiuojamas iki **00**.

 Ši funkcija neturi poveikio kaitviečių veikimui.

## 5.7 Pauzė

Funkcija nustato visas veikiančias kaitvietes į žemiausią kaitinimo lygį.

Kai veikia funkcija, visi kiti valdymo skydelių simboliai yra užrakinti.

Funkcija neišjungia laikmačio funkcijų.

Palieskite , kad įjungtumėte funkciją.



 Kaitinimo lygis sumažinamas iki 1.

**Norėdami išjungti funkciją,** palieskite . Įsijungia ankstesnis kaitinimo lygis.

## 5.8 Užraktas

Galite užrakinti valdymo skydelį, kai kaitvietės veikia. Taip galima išvengti atsitiktinio kaitinimo lygio pakeitimo.

**Pirmiausia nustatykite kaitinimo lygį.**





**Norėdami įjungti funkciją:** palieskite   užsidega 4 sekundėms. Laikmatis lieka įjungtas.





**Norėdami išjungti funkciją:** palieskite . Įsijungia ankstesnis kaitinimo lygis.





 Išjungus kaitlentę, išsijungia ir ši funkcija.

## 5.9 Apsaugos nuo vaikų įtaisas

Ši funkcija apsaugo, kad kaitlentė nepradėtų veikti atsitiktinai.

**Norėdami įjungti funkciją:** įjunkite kaitlentę naudodami . Jokio kaitinimo lygio nenustatykite. Palieskite ir 4 sekundes palaikykite   įsijungia. Išjunkite kaitlentę su .

**Norėdami išjungti funkciją:** įjunkite kaitlentę naudodami . Jokio kaitinimo lygio nenustatykite. Palieskite ir 4 sekundes palaikykite   įsijungia. Išjunkite kaitlentę su .

**Norėdami nepaisyti funkcijos tik vienam maisto gaminimui:** įjunkite kaitlentę, naudodami   įsijungia. Palieskite ir 4 sekundes palaikykite . **Per 10 sekundžių nustatykite kaitinimo lygį.** Kaitlentę galima naudoti. Kai išsijungiate kaitlentę su , funkcija vėl veikia.

## 5.10 OffSound Control (Garso signalų išjungimas ir įjungimas)

Išjunkite kaitlentę. Palieskite ir 3 sekundes palaikykite . Ekranas įsijungia ir išsijungia.

Palieskite ir 3 sekundes palaikykite .

Įsijungs  arba . Palieskite  Laikmatis, kad pasirinktumėte vieną iš šių:

•  – garso signalai išjungti

•  – garso signalai įjungti

Norėdami patvirtinti pasirinkimą, palaukite, kol kaitlentė automatiškai išsijungs.

Kai funkcija yra nustatyta ties , garso signalai girdimi tik tuo atveju, kai:

- paliečiate 
- Laikmatis išsijungia
- Laikmatis išsijungia
- ką nors padedate ant valdymo skydelio.

## 5.11 Galios valdymas

- Kaitvietės sugrupuojamos pagal vietą ir kaitlentės fazių skaičių. Žr. paveikslėlį.
- Kiekvienos fazės maksimali elektros apkrova yra 3 700 W.
- Ši funkcija paskirsto galią tarp kaitviečių, prijungtų prie tos pačios fazės.
- Ši funkcija įsijungia, kai bendra kaitviečių, prijungtų prie vienos fazės, elektros apkrova viršija 3 700 W.
- Ši funkcija sumažina galią kitoms kaitvietėms, prijungtoms prie tos pačios fazės.
- Kaitviečių, kurių galia sumažinta, kaitinimo lygio rodinys keičiasi nuo pasirinkto kaitinimo lygio į sumažintą kaitinimo lygį. Po tam tikro laiko kaitviečių, kurių galia sumažinta, kaitinimo lygio rodinys rodomas kaip sumažintas kaitinimo lygis.

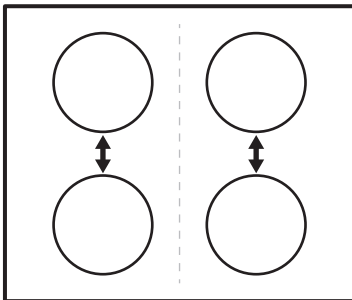

## 5.12 Hob<sup>2</sup>Hood

Tai pažangi automatinė funkcija, kuri sujungia kaitlentę ir specialų gartraukį. Ir kaitlentė, ir gartraukis turi infraraudonųjų spindulių signalų perdavimo mechanizmą. Ventilatoriaus sukimosi greitis nustatomas automatiškai pagal režimo nuostatą ir ant kaitlentės esančio karščiausio prikaistuvio temperatūrą. Ventilatorių galite valdyti ir rankomis, reguliuodami kaitlentėje.



Didžiosios daugumos gartraukių nuotolinio valdymo sistema pradžioje būna išjungta. Įjunkite ją, prieš pradėdami naudoti šią funkciją. Daugiau informacijos rasite gartraukio naudojimo instrukcijoje.

### Automatinis funkcijos valdymas

Norėdami funkciją valdyti automatiškai, nustatykite automatinio režimo H1–H6 nuostatas. Kaitlentė pradžioje būna nustatyta į H5. Gartraukis reaguoja, kai reguliuojate kaitlentę. Kaitlentė automatiškai nustato prikaistuvio temperatūrą ir sureguliuoja ventilatoriaus sukimosi greitį.

### Automatiniai režimai

	Automa- tinis ap- švietimas	Virimas <sup>1)</sup>	Kepi- mas <sup>2)</sup>
H0 režimas	Išjungta	Išjungta	Išjungta
H1 režimas	Įjungta	Išjungta	Išjungta
H2 reži- mas <sup>3)</sup>	Įjungta	1 ventiliato- riaus greitis	1 ventiliato- riaus greitis
H3 režimas	Įjungta	Išjungta	1 ventiliato- riaus greitis
H4 režimas	Įjungta	1 ventiliato- riaus greitis	1 ventiliato- riaus greitis
H5 režimas	Įjungta	1 ventiliato- riaus greitis	2 ventiliato- riaus greitis





Automatinis apšvietimas	Virimas <sup>1)</sup>	Kepimas <sup>2)</sup>
H6 režimas	Ijungta	2 ventiliatoriaus greitis
		3 ventiliatoriaus greitis

1) Kaitlentė aptinka virimo procesą ir pagal automatinį režimą parenka ventiliatoriaus sukimosi greitį.

2) Kaitlentė aptinka kepimo procesą ir pagal automatinį režimą parenka ventiliatoriaus sukimosi greitį.

3) Šis režimas suaktyvina ventiliatorių bei apšvietimą neatsižvelgiant į temperatūrą.





### Automatinio režimo keitimas

1. Išjunkite prietaisą.
2. Palieskite ir 3 sekundes palaikykite . Ekranas įsijungia ir išsijungia.
3. Palieskite ir 3 sekundes palaikykite .
4. Kelis kartus palieskite , kol užsidegs .
5. Norėdami pasirinkti automatinį režimą, palieskite laikmačio .

 Norėdami valdyti gartraukį, tiesiogiai naudodami gartraukio skydelį, išjunkite šios funkcijos automatinį režimą.

 Pabaigus gaminti ir išjungus kaitlentę, gartraukio ventiliatorius gali dar kurį laiką veikti. Praėjus tam laiko tarpui, sistema automatiškai išjungia ventiliatorių ir paskesnes 30 sekundžių apsaugo ventiliatorių nuo netyčinio jo įjungimo.

### Ventiliatoriaus sukimosi greičio valdymas rankomis

Funkciją galima valdyti rankomis. Norėdami tai padaryti, veikiant kaitlentei palieskite . Tuomet automatinis funkcijos valdymas bus išjungtas ir ventiliatoriaus sukimosi greitį galėsite keisti rankomis. Paspaudus , ventiliatoriaus sukimosi greitis padidėja viena padala. Pasiekus intensyviausią lygį ir paspaudus , vėl nustatomas nulinis ventiliatoriaus sukimosi greitis, gartraukio ventiliatorius išjungiamas. Norėdami vėl įjungti ventiliatoriaus 1-ą greičio nuostatą, palieskite .

 Norėdami suaktyvinti funkcijos automatinį valdymą, išjunkite kaitlentę ir vėl ją įjunkite.

### Apšvietimo įjungimas

Galite nustatyti, kad kaitlentė automatiškai įjungtų apšvietimą kiekvieną kartą jums įjungus kaitlentę. Norėdami tai padaryti, nustatykite automatinio režimo H1–H6 nuostatas.

 Gartraukio apšvietimas išsijungia praėjus 2 minutėms po kaitlentės išjungimo.

## 6. PATARIMAI



### ĮSPĖJIMAS!

Žr. saugos skyrius.

### 6.1 Indai

 Indukcinėse kaitvietėse veikiantis stiprus elektromagnetinis laukas labai greitai įkaitina indą.

Indukcines kaitvietes naudokite tik su joms pritaikytais indais.

- Indo dugnas turi būti kuo storesnis ir kuo lygesnis.
- Ant kaitlentės dėkite tik švaraus ir sauso dugno indus.
- Nestumdykite ir netrinkite indų ant keramikos stiklo, nes galite jį subraižyti.

### Indų tipai ir jų medžiagos

- **Tinkamos medžiagos:** ketus, plienas, emaliuotasis plienas, nerūdijantis plienas, daugiasluoksnis dugnas (jeigu gamintojo pažymėta, kad tinka).
- **Netinkamos medžiagos:** aliuminis, varis, žalvaris, stiklas, keramika, porcelianas.

### Indai yra tinkami naudoti su indukcinė virykle, jeigu:

- ant kaitvietės vanduo tokia inde užverda labai greitai, jei pasirenkamas didžiausios kaitros nustatymas;
- magnetas prikimba prie indo dugno.

### Indo matmenys

- Indukcinės kaitvietės automatiškai prisitaiko prie indo dugno dydžio.
- Kaitvietės veiksmingumas priklauso nuo indo skersmens. Mažesnio nei nustatyta skersmens indui perduodama tik dalis kaitvietės sukuriamos energijos.
- Siekiant užtikrinti saugumą ir pasiekti geriausių rezultatų, nenaudokite didesnių indų, nei nustatyta skyriuje „Kaitviečių specifikacija“. Gamindami maistą stenkitės nelaikyti indų arti valdymo skydelio. Tai gali įtakoti valdymo skydelio

veikimą, taip pat galite atsitiktinai įjungti tam tikras viryklės funkcijas.



Žr. „Techniniai duomenys“.

## 6.2 Triukšmo lygis naudojimo metu

### Jeigu girdite:

- traškėjimą: prikaistuviai pagaminti iš skirtingų medžiagų (kelių sluoksnių principu);
- švilpimą: naudojate kaitvietę nustatę didelę galią ir prikaistuvį, pagamintą iš skirtingų medžiagų (kelių sluoksnių principu);
- dūzgimą: naudojate didelę galią;
- spragsėjimą: elektrinis perjungimas;
- šnypštimas, gaudimas: veikia ventiliatorius.

**Šis triukšmas yra normalus ir nereikia jokio gedimo.**

## 6.3 Maisto gaminimo pavyzdžiai

Kaitinimo lygis ir kaitvietės energijos sąnaudos susiję netiesiogiai. Didesnis kaitinimo lygis nėra tiesiogiai proporcingas energijos sąnaudų padidėjimui. Tai reiškia, kad kaitvietė, veikianti vidutiniu kaitinimo lygiu, naudoja mažiau nei pusę savo galios.



Duomenys lentelėje yra tik orientacinio pobūdžio.

Kaitinimo nuostata	Naudotina:	Laikas (min.)	Patarimai
- 1	Išlaikyti pagamintą maistą šiltą.	jeigu reikia	Uždenkite prikaistuvį dangčiu.
1 - 2.	„Hollandaise“ padažas, lydimas: sviestas, šokoladas, želatina.	5 - 25	Retkarčiais pamaišykite.
1 - 2.	Tirštiniimas: purūs omlėtai, kepti kiaušiniai.	10 - 40	Gaminkite uždenę prikaistuvius.
2. - 3.	Tinka virti ryžius ir gaminti pieniškus patiekalus, taip pat šildyti pagamintus patiekalus.	25 - 50	Verdant ryžius, vandens turi būti bent dvigubai daugiau nei ryžių; gamindami pieniškus patiekalus, juos įpusėjus procesui pamaišykite.
3. - 4.	Daržovių gaminimas garuose, žuvis, mėsa.	20 - 45	Įplikite pora valgomųjų šaukštų skysčio.



Kaitinimo nuostata	Naudotina:	Laikas (min.)	Patarimai
4. - 5.	Bulvių virimas garuose.	20 - 60	Gamindami 750 g bulvių, naudokite daugiausia ¼ l vandens.
4. - 5.	Tinka gaminti didesnius maisto kiekius, troškinius ir sriubas.	60 - 150	Iki 3 l skysčio ir maisto produktai.
5. - 7	Neintensyvus kepimas: tinka kepti eskalopus, veršienos muštinius, kotletus, pyragėlius su įdaru, dešreles, kepenėles, miltų, sviesto ir pieno mišinius, kiaušinius, blynus, spurgas.	jeigu reikia	Patiekalo gaminimo laikui įpusėjus, apverskite.
7 - 8	Intensyvus kepimas, smulkiai supjaustytos paskrudintos bulvės, nugarinės žieltainis, bifšteksas.	5 - 15	Patiekalo gaminimo laikui įpusėjus, apverskite.
9	Tinka virti vandeniui, makaronams, skrudinti mėsą (guliašą, troškintą mėsą), kepti bulvių traškučius apsemtus aliejuje.		
	Tinka virti didelį kiekį vandens. Suaktyvinta PowerBoost.		

## 6.4 Naudingi patarimai Hob<sup>2</sup>Hood

Kai naudojate kaitlentę su šia funkcija:

- Apsaugokite gartraukio skydelį nuo tiesioginių saulės spindulių.
- Nenukreipkite į gartraukio skydelį halogeninio žibintuvėlio.
- Neuždenkite kaitlentės valdymo skydelio.
- Neužstokite signalo tarp kaitlentės ir gartraukio (pvz., ranka, prikaistuvio rankena ar aukštu puodu). Žr. paveikslėlį.

**Paveikslėlyje parodytas gartraukis yra tik kaip pavyzdys.**

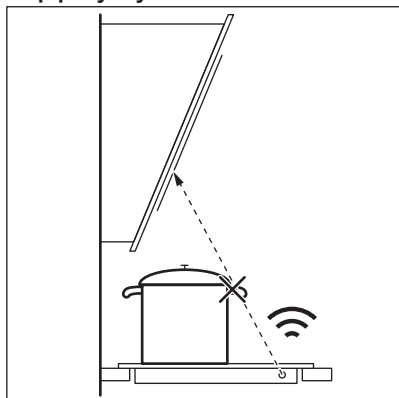

Kiti nuotoliniu būdu valdomi prietaisai gali blokuoti signalą. Nenaudokite tokių prietaisų netoli kaitlentės, kai įjungta „Hob<sup>2</sup>Hood“.

### Gartraukiai su Hob<sup>2</sup>Hood funkcija

Visą gartraukių, veikiančių su šia funkcija, asortimentą rasite mūsų vartotojams skirtoje interneto svetainėje. AEG gartraukiai, kurie veikia su šia funkcija, privalo turėti simbolį .

## 7. PRIEŽIŪRA IR VALYMAS



### ĮSPĖJIMAS!

Žr. saugos skyrius.

### 7.1 Bendra informacija

- Valykite kaitlentę po kiekvieno panaudojimo.
- Visada naudokite prikaistuvius švariais dugnais.
- Įbrėžimai ar tamsios dėmės ant paviršiaus neturi įtakos kaitlentės veikimui.
- Naudokite specialius, kaitlentei valyti tinkamus valiklius.
- Naudokite specialią, stiklui skirtą grandyklę.

### 7.2 Kaitlentės valymas

- **Nuvalykite nedelsdami:** išsilydžiusį plastiką, plastmasinę plėvelę, cukrų ir

maistą su cukrumi, nes kitaip nešvarumai gali pakenkti kaitlentei. Būkite atsargūs, kad išvengtumėte nudegimų. Naudokite specialią grandyklę, kurią prie stiklo paviršiaus pridėkite smailiu kampu ir stumkite ašmenis paviršiumi.

- **Kaitlentei pakankamai ataušus pašalinkite:** kalkių nuosėdas, vandens dėmes, riebalų dėmes, metalo spalvos dėmes. Kaitlentę valykite drėgnu skudurėliu ir nešveičiamąja valymo priemone. Nuvalę kaitlentę, ją nusauskite minkštu audiniu.
- **Pašalinkite blizgančias metalo atspalvio dėmes:** naudokite vandens ir acto tirpalą ir valykite stiklo paviršių šluoste.

## 8. TRIKČIŲ ŠALINIMAS







### ĮSPĖJIMAS!

Žr. saugos skyrius.

### 8.1 Ką daryti, jeigu...

Gedimas	Galima priežastis	Veiksmai
Kaitlentės nepavyksta įjungti arba valdyti.	Kaitlentė neprijungta arba netinkamai prijungta prie elektros tinklo.	Patikrinkite, ar kaitlentė tinkamai prijungta prie elektros tinklo.
	Perdegę saugiklis.	Patikrinkite, ar veikimas sutrūko dėl saugiklio. Jeigu saugiklis pakartotinai perdega, kreipkitės į kvalifikuotą elektriką.
	10 sek. nepasirinkote kaitinimo lygio.	Dar kartą įjunkite kaitlentę ir 10 sek. laikotarpyje pasirinkite kaitinimo lygį.
	Vienu metu palietėte 2 arba daugiau mygtukų.	Vienu metu paspauskite tik vieną jutiklinį mygtuką.
	Pauzė įjungta.	Žr. skyrių „Kasdienis naudojimas“.
	Ant valdymo skydelio yra ištekėjęs skystis arba riebalai.	Nuvalykite valdymo skydelį.

Gedimas	Galima priežastis	Veiksmai
Suveikia garsinis signalas ir kaitlentė išsijungia. Garsinis signalas suveikia tuomet, kai kaitlentė išsijungia.	Ant vienos ar kelių kaitviečių padėtas kažkoks objektas.	Nuimkite objektą nuo kaitviečių.
Kaitlentė išsijungia.	Kažką uždėjote ant kaitviečių  .	Nuimkite uždėtą objektą nuo kaitviečių.
Likutinės kaitros indikatorius neįsijungia.	Kaitvietė neįkaito, nes veikė per trumpai, arba sugedo jutiklis.	Jei kaitvietė įjungta jau pakankamai ilgą laiką ir neįkaista, kreipkitės į įgaliotąjį aptarnavimo centrą.
Hob²Hood neveikia.	Uždengėte valdymo skydelį.	Nuimkite ant valdymo skydelio uždėtą objektą.
	Jūs naudojate labai aukštą puodą, kuris blokuoja signalą.	Naudokite mažesnį puodą, pakeiskite kaitvietę arba valdykite gartraukį rankiniu būdu.
Automatinis įkaitinimas funkcija.	Kaitvietė karšta.	Palaukite, kol kaitvietė atvės.
	Nustatytas didžiausias kaitros lygis.	Didžiausias kaitros lygis atitinka šią funkciją.
Vienas kaitros lygio nustatymas keičia kitą.	Įjungta Galios valdymas funkcija.	Žr. skyrių „Kasdienis naudojimas“.
Kaitvietės įkaito.	Padėtas pernelyg didelis indas arba padėtas indas yra pernelyg arti valdymo skydelio.	Jeigu galite, didesnius indus dėkite ant galinių kaitviečių.
Liečiant mygtukus nesigirdi garsinių signalų.	Garsas yra išjungtas.	Įjunkite garso signalus. Žr. skyrių „Kasdienis naudojimas“.
 įsijungia.	Suveikia Apsaugos nuo vaikų įtaisas arba Užraktas.	Žr. skyrių „Kasdienis naudojimas“.
 .	Ant kaitvietės neuždėtas indas.	Uždėkite ant kaitvietės indą.
	Netinkamas indas.	Pasirinkite tinkamą indą. Žr. skyrių „Patarimai“.
	Per mažas indo dugno skersmuo.	Naudokite tinkamo dydžio indą. Žr. „Techniniai duomenys“.
 ir pamatysite skaičių.	Kaitlentės programos klaida.	Išjunkite kaitlentę ir vėl ją įjunkite praėjus 30 sekundžių. Jeigu  vėl įsijungia, atjunkite kaitlentę nuo maitinimo tinklo. Praėjus 30 sek. vėl prijunkite kaitlentę. Jeigu problemos pašalinti nepavyktų, kreipkitės į įgaliotąjį techninės priežiūros centrą.
Išgirsite nuolatinį garsinį signalą.	Neteisingas elektroninės sistemos sujungimas.	Atjunkite kaitlentę nuo elektros tinklo. Pasirūpinkite, kad sistemą patikrintų profesionalus elektrikas.

## 8.2 Jeigu negalite rasti sprendimo...

Jeigu patys negalite rasti problemos sprendimo, kreipkitės į prekybos atstovą arba

įgaliotąjį techninio aptarnavimo centrą. Pateikite duomenis iš techninių duomenų lentelės. Taip pat nurodykite stiklo keramikos kaitlentės triženklį raidžių ir skaičių kodą (jis

yra stiklo paviršiaus kampe) ir užsidegusį klaidos pranešimą. Patikrinkite, ar tinkamai naudojate kaitlentę. Jeigu ne, aptarnavimo centro ar atstovo apsilankymas bus apmokestintas, nepaisant garantinio

laikotarpio. Nurodymai apie aptarnavimo centrą ir garantijos sąlygos pateiktos garantijos brošiūroje.

## 9. TECHNINIAI DUOMENYS

### 9.1 Vardinė lentelė

Modelis IKB64301FB  
Tipas 61 B4A 00 AA  
Indukcija 7.35 kW  
Serijos nr. ....  
AEG

PNC 949 597 641 00  
220–240 V / 400 V 2 N 50–60 Hz  
Pagaminta Vokietijoje  
7.35 kW



### 9.2 Kaitviečių techniniai duomenys

Kaitvietė	Vardinė galia (didžiausias kaitinimo lygis) (W)	PowerBoost (W)	PowerBoost didžiausia trukmė (min.)	Prikaistuvio skersmuo (mm)
Kairioji priekinė	2300	3700	10	125–210
Kairioji galinė	1800	2800	10	145–180
Dešinioji priekinė	1400	2500	4	125–145
Dešinioji galinė	1800	2800	10	145–180

Kaitviečių galia gali šiek tiek skirtis nuo lentelėje pateiktų duomenų. Ji kinta priklausomai nuo prikaistuvio medžiagos ir matmenų.

Norėdami pasiekti optimalių maisto gaminimo rezultatų, naudokite prikaistus, kurių skersmuo ne didesnis nei nurodytas lentelėje.

## 10. ENERGIJOS EFEKTYVUMAS

### 10.1 Informacija apie gaminį\*

Modelio identifikatorius	IKB64301FB	
Kaitlentės tipas	Integruota kaitlentė	
Kaitviečių skaičius	4	
Kaitinimo technologija	„Induction“	
Apskritų kaitviečių skersmuo (Ø)	Kairioji priekinė	21,0 cm
	Kairioji galinė	18,0 cm
	Dešinioji priekinė	14,5 cm
	Dešinioji galinė	18,0 cm

Kaitvietės energijos sąnaudos (EC electric cooking)	Kairioji priekinė	178,4 Wh/kg
	Kairioji galinė	184,9 Wh/kg
	Dešinioji priekinė	183,2 Wh/kg
	Dešinioji galinė	184,9 Wh/kg
Kaitlentės energijos sąnaudos (EC electric hob)		182,9 Wh/kg

\* Europos sąjungai, vadovaujantis EU 66/2014. Baltarusijai, vadovaujantis STB 2477-2017, A priedas. Ukrainai, vadovaujantis 742/2019.

EN 60350-2 - Buitiniai elektriniai virimo ir kepimo prietaisai - 2 dalis: Kaitlentės – eksploatacinių charakteristikų matavimo metodai

## 10.2 Energijos taupymas

Jeigu laikysitės toliau pateiktų patarimų, kasdien gamindami galėsite sutaupyti energijos.

- Kai šildote vandenį, naudokite jo tik tiek, kiek reikia.
- Jeigu įmanoma, prikaistuvius uždenkite dangčiais.

- Uždėkite prikaistuvį, prieš įjungdami kaitvietę.
- Mažesnius prikaistuvius dėkite ant mažesnių kaitviečių.
- Uždėkite prikaistuvį tiesiai ant kaitvietės vidurio.
- Maistui pašildyti arba išlydyti naudokite likusį karštį.

## 11. APLINKOS APSAUGA

Atiduokite perdirbti medžiagas, pažymėtas šiuo ženklu . Išmeskite pakuotę į atitinkamą atliekų surinkimo konteinerį, kad ji būtų perdirbta. Padėkite saugoti aplinką bei žmonių sveikatą ir surinkti bei perdirbti elektros ir elektronikos prietaisų atliekas.

Neišmeskite šiuo ženklu  pažymėtų

prietaisų kartu su kitomis buitinėmis atliekomis. Atiduokite šį gaminį į vietos atliekų surinkimo punktą arba susisiekite su vietos savivaldybe dėl papildomos informacijos.

## ЗА СОВРШЕНИ РЕЗУЛТАТИ

Ви благодариме што го избравте овој AEG производ. Го создадовме за да ви обезбедиме долгогодишна непрекорна работа, со иновативни технологии кои го прават животот поедноставен - функции што можеби нема да ги најдете кај обичните апарати. Ве молиме одвојте неколку минути за читање за да го добиете најдоброто од овој апарат.

**Посетете ја нашата страница за да:**



Добиете совети за користење, брошури, водич за решавање проблеми, информации за сервисирање и поправка:

**[www.aeg.com/support](http://www.aeg.com/support)**



Регистрирајте го вашиот производ за подобро сервисирање:

**[www.registeraeg.com](http://www.registeraeg.com)**



Купувајте дополнителен прибор, потрошни материјали или оригинални резервни делови за вашиот апарат:

**[www.aeg.com/shop](http://www.aeg.com/shop)**

## ГРИЖА ЗА КОРИСНИЦИ И СЕРВИСИРАЊЕ

Ви препорачуваме да користите оригинални резервни делови.

Кога ќе контактирате со нашиот овластен сервисен центар, погрижете се да ги имате на располагање следниве податоци: Модел, Број на производот, Сериски број.

Информациите можат да се најдат на етикетата со информации.

 Предупредување / Внимание-Безбедносни информации

 Општи информации и совети

 Информации за животната средина

Можноста за промени е задржана.

## СОДРЖИНА

1. БЕЗБЕДНОСНИ ИНФОРМАЦИИ.....	150
2. БЕЗБЕДНОСНИ УПАТСТВА.....	153
3. МОНТАЖА.....	155
4. ОПИС НА ПРОИЗВОДОТ.....	156
5. СЕКОЈДНЕВНА УПОТРЕБА.....	158
6. ПОМОШ И СОВЕТИ.....	163
7. НЕГА И ЧИСТЕЊЕ.....	165
8. РЕШАВАЊЕ ПРОБЛЕМИ.....	165
9. ТЕХНИЧКИ ПОДАТОЦИ.....	167
10. ЕНЕРГЕТСКА ЕФИКАСНОСТ.....	168

## 1. БЕЗБЕДНОСНИ ИНФОРМАЦИИ

Пред монтирање и користење на апаратот, ве молиме внимателно да ги прочитате приложените упатства.

Производителот не сноси одговорност за направена повреда или штета кои се резултат на неправилна монтажа или употреба. Секогаш чувајте ги упатствата на сигурно и безбедно место за подоцнежна употреба.

### **1.1 Безбедност на деца и ранливи лица**

- Овој апарат можат да го користат деца над 8 години и лица со намалени физички, сетилни или ментални способности или лица без искуство и знаење доколку тоа го прават под надзор или им биле дадени упатства како безбедно да го употребуваат апаратот и ги разбираат опасностите поврзани со него.
- Апаратот не смее да биде во дофат на деца меѓу 3 и 8 годишна возраст и лица со многу обемни и сложени пречки во развојот освен ако не се под постојан надзор.
- Апаратот не смее да биде во дофат на деца помали од 3 години освен ако не се под постојан надзор.
- Деца не смеат да играат со апаратот.
- Држете ја амбалажата подалеку од деца и фрлете ја соодветно.
- **ПРЕДУПРЕДУВАЊЕ:** Држете ги децата и миленичињата подалеку од апаратот кога тој работи или кога се лади. Достапните делови може да станат жешки за време на употребата.
- Ако апаратот има уред за заштита на деца, треба да вклучи.
- Децата не треба да го чистат или да го оддржуваат апаратот без надзор.

### **1.2 Општа безбедност**

- **ПРЕДУПРЕДУВАЊЕ:** Апаратот и неговите достапни делови се вжештуваат за време на употребата. Треба да се внимава да не се допираат грејачите.
- **ПРЕДУПРЕДУВАЊЕ:** Готвењето на површина за готвење со маст или масло без надзор може да биде опасно и да доведе до пожар.

- НИКОГАШ не гаснете оган со вода, туку исклучете го апаратот, а потоа покријте го пламенот, на пр. со капак или со специјално противпожарно кебе.
- ВНИМАНИЕ: Апаратот не смее да биде доставен преку надворешен уред за прекинување, како на пример тајмер или да биде поврзан на струја кога се гаси и пали постојано со помош на уред.
- ВНИМАНИЕ: Процесот на готвење мора да виде надгледуван. Кратките процеси на готвење мора да бидат постојано надгледувани.
- ПРЕДУПРЕДУВАЊЕ: Опасност од оган: Не чувајте предмети на површините за готвење.
- Металните предмети, како што се ножеви, виљушки, лажици и капаци, не треба да се оставаат на површината за готвење бидејќи може да се вжештат.
- Не користете го апаратот пред да го монтирате во вградената конструкција.
- Не користете чистач на пара за чистење на апаратот.
- По користењето, исклучете ја ринглата на површината за готвење преку соодветната контрола и не потпирајте се на уредот за откривање тенџере.
- Ако стакло-керамичката / стаклената површина е напукната, исклучете го апаратот за да ја избегнете можноста од струен удар Во случај апаратот да е поврзан со штекерот со разводна кутија, извадете ја спојката за да го исклучите апаратот од струја. Во секој случај контактирајте го Овластениот сервис.
- Доколку кабелот за напојување се оштети, треба да се замени од страна на производителот, овластен сервисен претставник или слично квалификувани лица за да се избегне опасност.
- ПРЕДУПРЕДУВАЊЕ: Користете само заштитници за плоча за готвење направени од страна на производителот на апаратот за готвење или оние кои се наведени во упатствата за користење како погодни или заштитници за плоча за готвење кои се дел од самиот



апарат. Користењето на несоодветни заштитници за површина за готвење може да предизвика незгода.

## 2. БЕЗБЕДНОСНИ УПАТСТВА

### 2.1 Монтажа



#### **ПРЕДУПРЕДУВАЊЕ!**

Апаратот мора да го монтира само квалификувано лице.



#### **ПРЕДУПРЕДУВАЊЕ!**

Ризик од повреда или оштетување на апаратот.

- Извадете ја целата амбалажа.
- Немојте да монтирате ниту да користите оштетен апарат.
- Следете ги инструкциите за монтирање дадени со апаратот.
- Одржувајте минимална оддалеченост од другите апарати и делови.
- Секогаш внимавјте кога го пренесувате апаратот затоа што е тежок. Секогаш носете заштитни ракавици и приложените обувки.
- Зачепете ги засечените површини со заптивач за да спречите влагата да предизвика надигнување.
- Заштитете го дното на апаратот од пареа и влага.
- Не го монтирајте апаратот во близина на врата или под прозорец. На овој начин ќе спречите некој жешок сад за готвење да падне од апаратот кога вратата или прозорецот се отворени.
- Секој апарат има вентилатори за ладење на дното.
- Ако апаратот е инсталиран над фиоката:
  - Не чувајте мали предмети или листови хартија кои можат да бидат вовлечени затоа што може да ги оштетат вентилаторите за ладење или да го оштетат системот за ладење.
  - Чувајте растојание од минимум 2 см помеѓу копчето на апаратот и деловите кои се чуваат во фиоката.
- Извадете било кој разделувач на плочи монтиран во плакарот под апаратот.

### 2.2 Поврзување со струја



#### **ПРЕДУПРЕДУВАЊЕ!**

Ризик од пожар и струен удар.

- Секое поврзување со струја треба да биде направено од квалификуван електричар.
- Апаратот мора да биде заземјен.
- Пред да се изведуваат какви било работи, проверете дали апаратот е исклучен од струја.
- Проверете дали параметрите на плочката со спецификации се компатибилни со електричната моќност на мрежата на електрична енергија.
- Проверете дали апаратот е правилно монтиран. Лабав и несоодветен кабел за струја или приклучок (ако е применливо) може да предизвика прегревање на терминалот.
- Користете соодветен кабел за струја.
- Не оставајте ги каблите да се заплеткаат.
- Проверете дали е монтирана заштитата од струен удар.
- Користете клемата за да го ослободите кабелот од напон.
- Проверете дали кабелот за струја или приклучокот (ако е применливо) го допира топлиот апарат или топлие садови за готвење кога го поврзувате апаратот со штекери во близина.
- Не користете адаптери со повеќе приклучоци и продолжни кабли.
- Потрудете се да не го оштетите приклучокот за струја (ако е применливо) или кабелот за струја. Контакттирајте го нашиот Овластен сервисен центар или електричар за да го смените оштетениот кабел.
- Заштитата од електричен удар на активните и изолираните делови мора да се поврзе на таков начин што нема да може да се извади без алатки.
- Поврзете го приклучокот за струја со штекерот на крајот од монтажата.

Проверете дали приклучокот за струја е пристапен по монтирањето.

- Доколку штекерот е лабав, не приклучувајте го приклучокот за струја.
- Не влечете го кабелот за да го исклучите апаратот од струја. Секогаш повлекувајте го приклучокот за струја.
- Користете само соодветни уреди за изолација: заштитни прекинувачи на линија, осигурувачи (осигурувачи на вртење извадени од држачот), заземјување и контактори.
- Електричната инсталација мора да има изолациски уред кој што ви овозможува да го исклучите апаратот од приклучокот за струја од сите полови. Изолацискиот уред мора да има контактен отвор со ширина од најмалку 3 мм.

### 2.3 Употреба



#### **ПРЕДУПРЕДУВАЊЕ!**

Постои опасност од повреда, изгореници или струен удар.

- Отстранете ја целата амбалажа, етикетата и заштината фолија (ако е применливо) пред првата употреба.
- Овој апарат е само за домашна употреба.
- Не менувајте ги спецификациите на овој апарат.
- Погрижете се отворите за вентилација да не бидат блокирани.
- Не оставајте го апаратот без надзор додека работи.
- Поставувајте ја ринглата на „исклучено“ („off“) по секоја употреба.
- Не потпирајте се на детекторот за тенџериња.
- Не ставајте прибор за јадење или капаци од тенџериња на ринглите. Тие може да станат жешки.
- Не ракувајте со апаратот со влажни раце или кога тој има контакт со вода.
- Не употребувајте го апаратот како работна површина или како простор за складирање.
- Ако површината на апаратот е испукана, веднаш исклучете го апаратот од струјата. Ова ќе спречи струен удар.

- Корисниците со пејсмејкер мора да се држат на растојание од минимум 30 см од индуктивните рингли кога апаратот работи.
- Кога ставате храна во жешко масло, може да прска.



#### **ПРЕДУПРЕДУВАЊЕ!**

Опасност од пожар и изгореници

- При загревање, маснотиите и маслото можат да испуштаат запаливи пари. Држете го огнот или загреаните предмети подалеку од маснотиите и маслата кога готвите со нив.
- Пареата што ја испушта маслото коешто е многу жешко може да предизвика спонтано запалување.
- Искористеното масло кое може да содржи остатоци од храна, може да предизвика пожар на пониска температура од маслото што се користи за прв пат.
- Не ставајте запаливи производи или предмети натопени со запаливи средства во, блиску до, или на апаратот.



#### **ПРЕДУПРЕДУВАЊЕ!**

Опасност од оштетување на апаратот.

- Не чувајте жешки садови за готвење на контролната табла.
- Не го ставајте капакот на жешка тава врз стаклената површина на плочата за готвење.
- Не оставајте садовите за готвење да вријат на суво.
- Внимавајте предметите или садовите за готвење да не паднат на апаратот. Може да се оштети површината.
- Не вклучувајте ги ринглите со празни садови за готвење или без садови за готвење.
- Не ставајте алуминиумска фолија на апаратот.
- Садовите за готвење направени од лиено железо, алуминиум или со оштетено дно може да предизвика гребнатини на стаклото / стакло-керамиката. Овие предмети секогаш кревајте ги кога треба да ги

преместувате на површината за готвење.

- Овој апарат е наменет само за готвење. Не смее да се користи за други намени, на пример за загревање на простории.

## 2.4 Нега и чистење

- Редовно чистете го апаратот за да спречите оштетување на површинскиот материјал.
- Исклучете го апаратот и оставете го да се олади пред чистењето.
- Не користете воден спреј и пареа за чистење на апаратот.
- Чистете го апаратот со мека, влажна крпа. Користете само неутрални детергенти. Не користете абразивни производи, абразивни сунгери за чистење, растворувачи или метални предмети.

## 2.5 Сервис

- За да го поправите апаратот, контактирајте со овластениот сервисен центар. Користете само оригинални резервни делови.

- Во однос на светилите во внатрешноста на овој производ и резервните светилки што се продаваат посебно: Овие светилки се предвидени да издржат екстремни физички услови во апаратите за домаќинство, како што се температура, вибрации, влажност или се предвидени за давање сигнали за работната состојба на апаратот. Тие не се предвидени да се користат за други намени и не се погодни за осветлување простории во домот.

## 2.6 Расходување



### ПРЕДУПРЕДУВАЊЕ!

Ризик од повреда или задушување.

- Контакттирајте со општинската власт за да добиете информации за правилно расходување на апаратот.
- Исклучете го апаратот од приклучокот за струја.
- Извадете го електричниот кабел блиску до апаратот и фрлете го.

# 3. МОНТАЖА



### ПРЕДУПРЕДУВАЊЕ!

Видете во поглавјата за заштита и сигурност.

## 3.1 Пред монтажата

Пред да ја монтирате површината за готвење, напишете ги информациите подолу од плочката за спецификации. Плочката со спецификации се наоѓа на дното од кукиштето на апаратот.

Сериски број (S.N.) .....

## 3.2 Вградени плочи за готвење

Користете ги апаратите што се вградуваат само ако се претходно вградени во соодветни елементи за вградување и во работни површини кои ги исполнуваат стандардите.

## 3.3 Кабел за поврзување

- Површината за готвење се испорачува со кабел за струја.
- За да го замените оштетениот приклучник за струја, користете вид на кабел: H05V2V2-F кој издржува температура од 90°C или повисока. Обратете се во локалниот сервисен центар.

## 3.4 Склопување

Ако ја монтирате површината за готвење под аспиратор, ве молиме да ги видите упатствата за монтирање на аспираторот за минималното растојание меѓу апаратите.

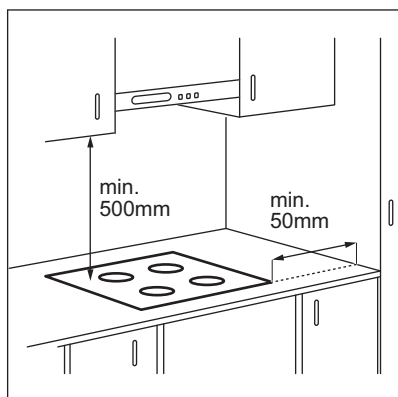

Ако апаратот е монтиран над фиоката, вентилацијата на површината за готвење може да ги затопли предметите кои се чуваат во фиоката за време на процесот на готвење.

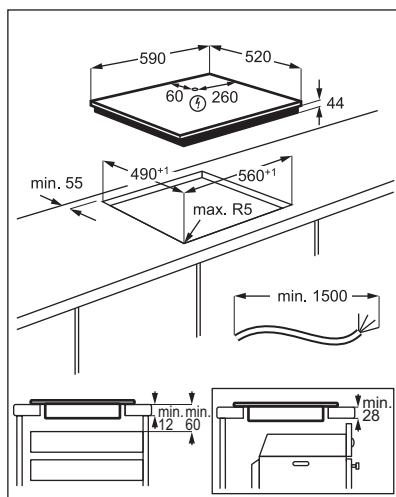

 [www.youtube.com/electrolux](http://www.youtube.com/electrolux)  
[www.youtube.com/aeg](http://www.youtube.com/aeg)

How to install your AEG  
 Induction Hob - Worktop installation



## 4. ОПИС НА ПРОИЗВОДОТ

### 4.1 Шема на површината за готвење

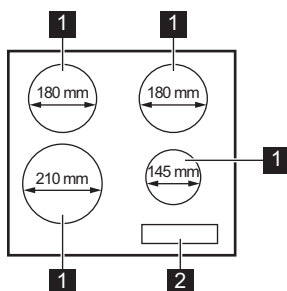

- 1** Индукциска рингла
- 2** Контролна плоча

## 4.2 Распоред на контролна табла

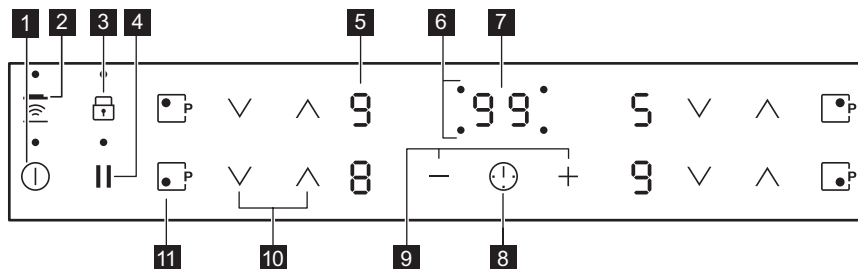















Ракувајте со апаратот со помош на сензорските полиња. Екраните, показателите и звуците покажуваат кои функции работат.

Сензорско поле	Функција	Коментар
1	 ВКЛУЧЕНО / ИСКЛУЧЕНО	За вклучување и исклучување на површината за готвење.
2	 Hob²Hood	За вклучување и исклучување на рачниот режим на функцијата.
3	 Заклучување / Уред за безбедност на деца	За заклучување / отклучување на контролната табла.
4	 Пауза	За вклучување и исклучување на функцијата.
5	-	Екран за поставување на јачината на топлината
6	-	Временски показатели за ринглите
7	-	Екран на тајмерот
8	 -	За избор на рингла.
9	 -	За зголемување или намалување на времето.
10	 -	За поставување на поставка за јачина на топлина.
11	 PowerBoost	За вклучување на функцијата.

## 4.3 Екрани за поставување на јачината на топлината



Екран	Опис
	Ринглата е исклучена.

Екран	Опис
 -  /  - 	Ринглата е вклучена. Точката означува промена на половина јачина на топлина.
	Пауза е во функција.
	Автоматско загревање е во функција.
	PowerBoost е во функција.
 + број	Има дефект.
 /  / 	OptiHeat Control (Показател за преостаната топлина во 3 чекора): уште се готви / подгревање / преостаната топлина.
	Заклучување / Уред за безбедност на деца е во функција .
	Садот е несоодветен или премал или нема сад на ринглата.
	Автоматско исклучување е во функција.

#### 4.4 OptiHeat Control (Показател за преостаната топлина во 3 чекора)



##### ПРЕДУПРЕДУВАЊЕ!

 /  /  Постои опасност од изгореници поради преостаната топлина.

Показателите го прикажуваат нивото на преостаната топлина за ринглите кои

моментално ги користите. Показателите исто така може да се вклучат за околните рингли дури ако не ги користите.

Индукциските рингли ја произведуваат неопходната топлина за процесот на готвење директно на дното на садовите за готвење. Стакло-керамиката се затоплува од топлината на садовите за готвење.

## 5. СЕКОЈДНЕВНА УПОТРЕБА



##### ПРЕДУПРЕДУВАЊЕ!

Видете во поглавјата за заштита и сигурност.

### 5.1 Вклучување и исклучување



Допрете го  1 секунда за да ја вклучите или да ја исклучите површината за готвење.

### 5.2 Автоматско исклучување

**Функцијата автоматски ја исклучува површината за готвење ако:**

- сите рингли се исклучени,





- не сте ја наместиле јачината на топлината откако сте ја вклучиле површината за готвење,
- ќе истурите или ќе ставите нешто на контролната табла повеќе од 10 секунди (тенџере, ткаенина, итн.). Се огласува звучен сигнал и површината за готвење се исклучува. Отстранете го предметот или исчистете ја контролната табла.
- површината за готвење станува премногу жешка (на пр. ако некој сад преврие и се исуши). Оставете ја ринглата да се олади пред да ја користите повторно површината за готвење.

- користите несоодветни садови за готвење. Символот  се пали и по 2 минути ринглата се исклучува автоматски.
- не исклучувајте ја ринглата и не менувате ја поставката за јачина на топлината. По одредено време се пали  и површината за готвење се исклучува.

**Врската помеѓу јачината на топлината и времето после кое се исклучува површината за готвење:**

Поставување температура	Плочата за готвење се исклучува после
 1 - 2	6 часа
3 - 4	5 часа
5	4 часа
6 - 9	1,5 час

### 5.3 Поставување на јачината на топлината

Допрете го  за да ја зголемите јачината на топлината. Допрете го  за да ја намалите јачината на топлината. Допрете ги  и  во исто време за да ја исклучите ринглата.



### 5.4 Автоматско загревање

Ако ја активирате оваа функција можете да ја добиете потребната поставка за јачина за пократок период. Оваа функција на некое време ја подесува највисоката температура и потоа ја намалува до точната поставка за јачина.



За да ја активирате функцијата ринглата мора да биде ладна.

**За да ја активирате функцијата за ринглата:** допрете   се пали).

Веднаш допрете  се пали). Веднаш допрете  се додека не се појави точната поставка за јачина. После 3 секунди се појавува .

**За исклучување на функцијата:** допрете го .



### 5.5 PowerBoost

Функцијата обезбедува поголема моќ за индуктивните рингли. Функцијата може да биде активирана за индуктивната рингла само за одредено време. После тој период индуктивната рингла автоматски се враќа на најголемата јачина.



Видете го поглавјето „Технички информации“.

**За да ја активирате функцијата за ринглата:** допрете  . Се пали .

**За исклучување на функцијата:** допрете  или .

### 5.6 Тајмер

#### • Тајмер за одбројување

Може да ја користите оваа функција за да ја поставите должината на една сесија на готвење.

Прво поставете ја јачината на топлината за ринглата, а потоа поставете ја функцијата.



**За поставување на ринглата:** допирајте го  неколку пати сè додека не се појави показното светло на ринглата.

**За да ја вклучите функцијата или да го промените времето:** допрете го  или

 на тајмерот за да го поставите времето (00 - 99 минути). Кога показното светло на ринглата започнува да трепка, започнува одбројувањето.

**За да го видите преостанатото време:**

допрете го  за да ја поставите ринглата. Показното светло на ринглата започнува да трепка. На екранот се покажува преостанатото време.



**За да ја исклучите функцијата:** допрете го  за да ја поставите ринглата, а потоа допрете го . Преостанатото време се одбројува наназад до 00. Показното светло на ринглата се гаси.

 Кога ќе заврши одбројувањето, се огласува звучен сигнал и **00** трепка. Ринглата се исклучува.



**За да го запрете звукот:** допрете го .

• **Потсетник во минути**

Можете да ја користите оваа функција кога површината за готвење е вклучена и кога не работат ринглите. На екранот за поставката за јачина на топлината се прикажува .

**За да ја вклучите функцијата:** допрете го , а потоа допрете го  или  на тајмерот за да го поставите времето. Кога ќе заврши времето, се огласува звучен сигнал и **00** трепка.

**За да го запрете звукот:** допрете го .

**За да ја исклучите функцијата:** допрете го , а потоа допрете го . Преостанатото време се одбројува наназад до **00**.

 Оваа функција не влијае врз работата на ринглите.

## 5.7 Пауза

Оваа функција ги поставува сите рингли да работат на најниската поставка за јачина на топлината.

Кога функцијата работи, сите други симболи на контролните плочи се заклучени.

Функцијата не ја запира функцијата на тајмерот.

Допрете го  за да ја вклучите функцијата.

 се вклучува. Поставката за јачина на топлината се намалува на 1.



**За да ја исклучите функцијата** допрете го . Се вклучува претходната поставка за јачина на топлината.

## 5.8 Заклучување

Можете да ја заклучите контролната табла додека работи ринглата. Тоа спречува

случајна промена на поставената јачина на топлината.

### Прво поставете ја јачината на топлината.





**За вклучување на функцијата:** допрете   се пали за 4 секунди. Тајмерот останува вклучен.





**За исклучување на функцијата:** допрете го . Се пали претходната поставка за јачина.





 Кога ќе ја исклучите површината за готвење, се исклучува и оваа функција.

## 5.9 Уред за безбедност на деца

Оваа функција спречува случајно работење на површината за готвење.

**За да ја активирате функцијата:** активирајте ја површината за готвење со . Не поставувајте ја јачината на топлината. Допирајте го  4 секунди.  се вклучува. Исклучете ја површината за готвење со .





**За да ја деактивирате функцијата:** активирајте ја површината за готвење со . Не поставувајте ја јачината на топлината. Допирајте го  4 секунди.  се вклучува. Исклучете ја површината за готвење со .



**За да ја прескокеите оваа функција само за едно готвење:** активирајте ја површината за готвење со   се вклучува. Допирајте го  4 секунди. **Поставете ја јачината на топлината за 10 секунди.** Сега можете да ракувате со површината за готвење. Кога ќе ја деактивирате површината за готвење со , функцијата повторно работи.

## 5.10 OffSound Control (Деактивирање и активирање на звучните сигнали)

Исклучете ја површината за готвење. Допрете го  во траење од 3 секунди.



Екранот се пали и се гаси. Допрете на  3 секунди.  или  се пали. Допрете на  на Тајмер и одберете едно од следниве:

-  - звучните сигнали се исклучуваат
  -  - звучните сигнали се вклучуваат
- За да ја потврдите селекцијата почекајте додека површината за готвење не се исклучи автоматски.

Кога оваа функција е поставена на  звучните сигнали можете да ги слушнете само кога:

- го допирате 
- Потсетник во минути паѓа
- Тајмер за одбројување паѓа
- сте ставиле нешто на контролната табла.

## 5.11 Управ. со енергијата

- Ринглите се групирани според местото и бројот на фазите на површината за готвење. Видете ја сликата.
- Секоја фаза има максимално електрично напојување од 3700 W.
- Функцијата ја распределува моќноста помеѓу ринглите поврзани со истата фаза.
- Функцијата се активира кога целосното електрично напојување на ринглите поврзано со една фаза надминува 3700 W.
- Функцијата ја намалува моќноста на другите рингли поврзани со истата фаза.
- Екранот за јачина на топлина за намалена јачина на рингли се менува меѓу одбраната јачина за топлина и намалената јачина за топлина. После некое време екранот за поставка за топлина за рингли со намалена јачина остнаува на намалената јачина на топлина.

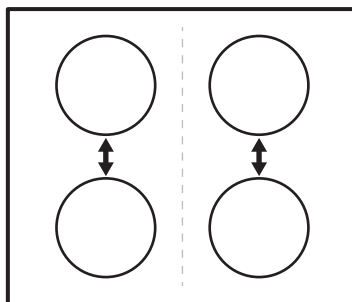

## 5.12 Hob<sup>2</sup>Hood

Тоа е напредна автоматска функција која ја поврзува плочата за готвење со специјален поклопец. Двете, плочата за готвење и поклопецот имаат инфра - црвен сигнален комуникатор. Брзината на вентилаторот е автоматски одредена врз основа на поставката на режимот и температурата на најжешкиот сад на плочата за готвење. Исто така можете да работите со вентилаторот рачно од плочата за готвење.



Кај повеќето поклопци далечинскиот систем е исклучен на почеток. Активиријате го пред да ја користите оваа функција. За повеќе информации видете во упатството за користење на поклопецот.

### Автоматско работење со функцијата

За да работите автоматски со функцијата поставете го автоматскиот режим на Н1 – Н6. Стандардна поставка на плочата за готвење е Н5. Поклопецот реагира секогаш кога работи плочата за готвење. Плочата за готвење ја препознава температурата на садот за готвење автоматски и ја прилагодува брзината на вентилаторот.

### Автоматски режими

	Автоматско светло	Вриењ е <sup>1)</sup>	Пржењ е <sup>2)</sup>
Режим Н0	Исклучено	Исклучено	Исклучено





	Автоматско светло	Вриењ е1)	Пржењ е2)
Режим Н1	Вклучено	Исклучено	Исклучено
Режим Н2 3)	Вклучено	Брзина на вентилатор р 1	Брзина на вентилатор р 1
Режим Н3	Вклучено	Исклучено	Брзина на вентилатор р 1
Режим Н4	Вклучено	Брзина на вентилатор р 1	Брзина на вентилатор р 1
Режим Н5	Вклучено	Брзина на вентилатор р 1	Брзина на вентилатор р 2
Режим Н6	Вклучено	Брзина на вентилатор р 2	Брзина на вентилатор р 3

1) Плочата за готвење го детектира процесот на вриење и ја активира брзината на вентилаторот според автоматскиот режим.

2) Плочата за готвење го детектира процесот на прежење и ја активира брзината на вентилаторот според автоматскиот режим.

3) Овој режим го вклучува вентилаторот и светлото и не се потпира врз температурата.

### Промена на автоматски режим

1. Исклучете го апаратот.
2. Допрете го  во траење од 3 секунди. Екранот се пали и се гаси.
3. Допрете го  во траење од 3 секунди.
4. Допрете на  неколку пати се додека не се запали .
5. Допрете  на Тајмерот за да одберете автоматски режим.







За директна работа со поклопецот на плочата на поклопецот иклучете го автоматскиот режим на функцијата.



Кога ќе завржите со готвење и ќе ја исклучите плочата за готвење, вентилаторот на поклопецот може сеуште да работи одредено време. После тоа системот го деактивира автоматски вентилаторот и спречува случајно активирање на вентилаторот во наредните 30 секунди.

### Рачно работење со брзината на вентилаторот

Исто така можете да работите и рачно со функцијата. Не го допирајте  кога е активна плочата за готвење. Тоа ја деактивира автоматската работа на функцијата и овозможува да се смени рачно брзината на вентилаторот. Кога притискате на  ја покачувате за еднаш брзината на вентилаторот. Кога ќе стигнете до интензивно ниво и притиснете повторно на  ќе ја подесите брзината на вентилаторот на 0 со што се деактивира вентилаторот на поклопецот. За повторно да го стартувате вентилаторот со брзина на вентилатор 1 допрете .



За да го активирате автоматското работење на функцијата деактивирајте ја плочата за готвење и повторно активирајте ја.

### Активирање на светлото

Можете да ја поставите плочата за готвење да го активира автоматски светлото секогаш кога ќе ја активирате плочата за готвење. За да го направите тоа поставете го автоматскиот режим на Н1 – Н6.



Светлото на поклопецот се деактивира на секои 2 минути после деактивирање на плочата за готвење.

## 6. ПОМОШ И СОВЕТИ



### ПРЕДУПРЕДУВАЊЕ!

Видете во поглавјата за заштита и сигурност.

### 6.1 Садови за готвење



За индуктивни рингли, силно електромагнетно поле ја создава топлината во садовите за готвење многу брзо.

Користете ги индуктивните рингли со соодветни садови за готвење.

- Дното на садовите за готвење мора да биде колку што може подебело и порамно.
- Осигурете се дека дното на тенџерето е чисто и суво пред да го ставите на површината на плочата за готвење.
- За да се избегнат гребнатини, не лизгајте ја или не тријте го тенџерето врз керамичкото стакло.

#### Материјал на садовите за готвење

- **погоден:** лиено железо, челик, емајлиран челик, челик што не рѓосува, повеќеслојно дно (означено како погодно од производителот).
- **непогоден:** алуминиум, бакар, бронза, стакло, керамика, порцелан.

#### Садовите за готвење се погодни за индуктивната плоча за готвење ако:

- водата врие многу брзо на рингла поставена на највисоката поставка за јачина на топлината.
- магнет се привлекува на дното на садот за готвење.

#### Димензии на садовите за готвење

- Индуктивните рингли автоматски се прилагодуваат на димензиите на дното на садот за готвење.
- Ефикасноста на ринглата е поврзана со дијаметарот на садот за готвење. Садот за готвење со дијаметар којшто е помал од минималниот добива само дел од енергијата којшто ја испушта ринглата.

- Заради безбедносни причини и за постигнување оптимални резултати од готвењето, не користете садови за готвење поголеми од наведеното во „Спецификации на ринглите“. Избегнувајте да ги држите садовите за готвење во близина на контролната плоча во текот на готвењето. Тоа може да влијае на функционирањето на контролната плоча или ненамерно да ги вклучи функциите на површината за готвење.



Видете во „Технички податоци“.

### 6.2 Звуци во текот на работата

#### Ако слушате:

- звук на пукање: садот за готвење е направен од различни материјали (сендвич конструкција).
- звук на свиркање: ја користите ринглата на голема јачина и садовите за готвење се направени од различни материјали (сендвич конструкција).
- сунење: користите високо енергетско ниво.
- кликање: се појавува електрично префрлување.
- пиштење, брмчење: вентилаторот работи.



**Звучите се нормални и не се знак за неисправност.**

### 6.3 Примери на апликации за готвење

Односот меѓу поставката на температурата и потрошувачката на струја на ринглата не е линеарен. Кога ќе ја зголемите температурата, потрошувачката на струја на ринглата не се зголемува пропорционално. Тоа значи дека рингла поставена на средна температура користи помалку од половина од моќноста.



Податоците во табелата се само препорака.

Поставување температура	Употребувајте за:	Време (min)	Совети
 - 1	Одржување на топлината на зготвената храна.	колку што треба	Ставете капак на садовите за готвење.
1 - 2.	Холандски сос, топење: путер, чоколадо, желатин.	5 - 25	Мешајте од време на време.
1 - 2.	Зацврстување: ровки омлети, пржени јајца.	10 - 40	Гответе покриено со капак.
2. - 3.	Готвење ориз и јадења со млеко, подгревање готови јадења.	25 - 50	Додајте најмалку двапати повеќе течност од количината на оризот, мешајте ги јадењата со млеко на половина на готвењето.
3. - 4.	Зеленчук, риба, месо, готвени на пареа.	20 - 45	Додајте неколку големи лажици течност.
4. - 5.	Компири на пареа.	20 - 60	Употребете макс. ¼ l вода за 750 g компири.
4. - 5.	Готвење големи количества храна, чорби и супи.	60 - 150	До 3 литри течност плус состојките.
5. - 7	Благо пржење: шницли, телешко кордон блу, котлети, кофтиња, колбаси, џигер, запршка, јајца, палачинки, крофни.	колку што треба	Превртете на половина од времето.
7 - 8	Целосно пржење, рендани компири, бифтеци, стекови.	5 - 15	Превртете на половина од времето.
9	Зовривање вода, варење тестенини, запржување месо (гулаш, месо за печење), помфрит во многу масло.		
	Варење големи количества вода. PowerBoost е вклучена.		

## 6.4 Препораки и совети за Hob<sup>2</sup>Hood

Кога работи плочата за готвење со функцијата:

- Заштитете ја плочата на поклопецот од директна сончева светлина.
- Не насочувајте халогено светло кон плочата на поклопецот.
- Не ја покривајте плочата на плочата за готвење.
- Не го прекинувајте сигналот помеѓу плочата за готвење и поклопецот (на пример со рака или со рачка од сад за готвење или висок лонец). Видете ја сликата.

**Поклопецот на сликата е само пример.**

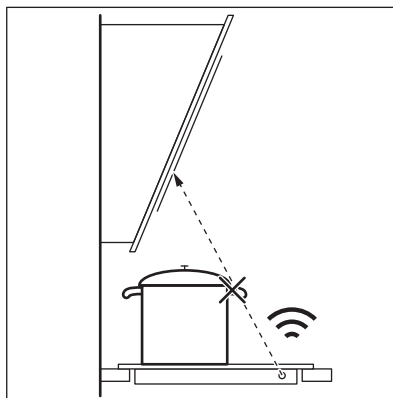



Другите далечинско - управувани апарати може да го блокираат сигналот. Не користете таков апарат блиску до плочата за готвење кога е вклучена Hob<sup>2</sup>Hood.

## Поклопци за шпорет со Hob<sup>2</sup>Hood функција

За да ги видија целата програма на поклопци за шпорети кои работат со оваа функција одете на веб страната за корисници. Поклопците за шпорети AEG кои работат со оваа функција мора да имаат симбол .

## 7. НЕГА И ЧИСТЕЊЕ



### ПРЕДУПРЕДУВАЊЕ!

Видете во поглавјата за заштита и сигурност.

### 7.1 Општи информации

- Чистете ја површината за готвење по секоја употреба.
- Секогаш употребувајте садови за готвење со чисто дно.
- Гребаниците или темните дамки на површината не влијаат врз работата на површината за готвење.
- Користете специјално средство за чистење наменето за површини за готвење.
- Употребувајте специјално стругало за стаклото.

### 7.2 Чистење на плочата за готвење

- **Веднаш отстранете:** стопена пластика, пластична фолија, шеќер и храна со

шеќер, во спротивно, нечистотијата може да ја оштети плочата за готвење. Внимавајте да не се изгорите. Ставете го специјалното стругало за чистење на плочата на стаклената површина под остар агол и движете го сечивото по површината.

- **Извадете ги откако апаратот е доволно изладен:** прстени од бигор, вода, дамки од маснотии, светкави метални промени на бојата. Чистете ја плочата за готвење со влажна крпа и неабразивен детергент. По чистењето, избришете ја плочата за готвење со мека крпа.
- **Извадете ја светкавата метална боја која се губи:** користете раствор од вода и оцет и чистете ја стаклената површина со влажна крпа.

## 8. РЕШАВАЊЕ ПРОБЛЕМИ



### ПРЕДУПРЕДУВАЊЕ!

Видете во поглавјата за заштита и сигурност.

## 8.1 Што да се направи ако...

Проблем	Можна причина	Решение
Не можете да ја вклучите или да ракувате со плочата за готвење.	Плочата за готвење не е поврзана со електрично напојување или не е правилно поврзана.	Проверете дали плочата за готвење е правилно поврзана со електричното напојување.
	Избил осигурувач.	Уверете се дека осигурувачот е причината за неисправноста. Ако осигурувачот постојано избива, стапете во контакт со квалификуван електричар.
	Не ја поставувате поставката за јачина на топлината за 10 секунди.	Повторно вклучете ја плочата за готвење и поставете ја поставката за јачина на топлината за помалку од 10 секунди.
	Сте допреле 2 или повеќе сензорски полиња во исто време.	Допрете само едно сензорско поле.
	Пауза е во функција.	Видете во „Секојдневна употреба“.
	Има вода или масни дамки на контролната плоча.	Исчистете ја контролната плоча.
Се огласува звучен сигнал и плочата за готвење се исклучува. Се огласува звучен сигнал кога плочата за готвење е исклучена.	Сте ставиле нешто на едно или повеќе сензорски полиња.	Отстранете го предметот од сензорските полиња.
Плочата за готвење се исклучува.	Сте ставиле нешто на сензорското поле  .	Отстранете го предметот од сензорското поле.
Не се вклучува показното светло за преостаната топлина.	Ринглата не е жешка затоа што работела само кратко време или е оштетен сензорот.	Ако ринглата работела доволно долго за да биде жешка, разговарајте со овластен сервисен центар.
Hob²Hood не работи.	Сте ја покриле контролната плоча.	Отстранете го предметот од контролната плоча.
	Користите многу високо тенџере кое го блокира сигналот.	Користете помало тенџере, променете ја ринглата или работете рачно со аспираторот.
Автоматско загревање не е во функција.	Ринглата е жешка.	Оставете ја ринглата да се излади доволно.
	Поставена е највисоката поставка за јачина на топлината.	Највисоката поставка за јачина на топлината ја има истата моќност како функцијата.
Поставката за јачина на топлината се менува меѓу двете нивоа.	Управ. со енергијата е во функција.	Видете во „Секојдневна употреба“.
Сензорското поле се вжештува.	Садот за готвење е преголем или го ставате преблиску до контролите.	Големите садови за готвење ставајте ги на задните рингли, ако е можно.

Проблем	Можна причина	Решение
Нема звук кога ги допирате сензорските полиња на таблата.	Звучите се исклучени.	Вклучете ги звучите. Видете во „Секојдневна употреба“.
<b>L</b> се вклучува.	Во функција е Уред за безбедност на деца или Заклучување.	Видете во „Секојдневна употреба“.
<b>F</b> се вклучува.	Нема сад за готвење на ринглата.	Ставете сад за готвење на ринглата.
	Садот за готвење е несоодветен.	Користете соодветен сад за готвење. Видете во „Помош и совети“.
	Пречникот на дното на садот за готвење е премал за ринглата.	Користете сад за готвење со точни димензии. Видете во „Технички податоци“.
<b>E</b> и се прикажува број.	Има грешка кај плочата за готвење.	Исклучете ја плочата за готвење и вклучете ја повторно по 30 секунди. Ако <b>E</b> се вклучи повторно, исклучете ја плочата за готвење од електричното напојување. По 30 секунди, повторно вклучете ја плочата за готвење. Ако повторно се појави проблемот, контактирајте со овластен сервисен центар.
Можете да слушнете постојан звучен сигнал.	Електричното поврзување е неправилно.	Исклучете ја плочата за готвење од електричното напојување. Зборувајте со квалификуван електричар за да ја провери инсталацијата.

## 8.2 Ако не можете да најдете решение...

Ако не можете самите да го решите проблемот, обратете се кај вашиот продавач или во овластениот сервисен центар. Наведете ги податоците од плочката за спецификации. Исто така наведете ја и троцифрената шифра за стакло-керамика (се наоѓа во аголот на стаклената површина) и пораката за

грешка која се пали. Осигурете се дека правилно работите со површината за готвење. Ако неправилно сте ракувале со површината за готвење, сервисирањето од страна на сервисниот техничар или на продавачот нема да биде бесплатно, дури и во гарантниот период. Упатствата за службата за односи со корисниците и за условите на гаранцијата се наведени во гарантниот лист.

## 9. ТЕХНИЧКИ ПОДАТОЦИ

### 9.1 Плочка со спецификации

Модел ИКВ64301FB  
Тур 61 В4А 00 АА  
Индукција 7.35 kW

PNC 949 597 641 00  
220 - 240 V / 400 V 2N 50 - 60 Hz  
Произведено во Германија

## 9.2 Спецификации за ринглите

Рингла	Номинална моќност (поставка за максимална топлина) [W]	PowerBoost [W]	PowerBoost максимално траење [мин]	Дијаметар на сад за готвење [mm]
Лева предна	2300	3700	10	125 - 210
Лева задна	1800	2800	10	145 - 180
Десна предна	1400	2500	4	125 - 145
Десна задна	1800	2800	10	145 - 180

Моќноста на ринглите може да се разликува во мал опсег во однос на оние податоци во табелата. Се менува со материјалот и димензиите на садот за готвење.

За оптимални резултати при готвењето, користете сад за готвење којшто не е поголем од дијаметарот во табелата.

## 10. ЕНЕРГЕТСКА ЕФИКАСНОСТ

### 10.1 Информации за производ\*

Идентификација на модел	IKB64301FB	
Тип на плоча за готвење	Вградена плоча за готвење	
Број на зони за готвење	4	
Технологија на подгревање	Индукција	
Дијаметар на циркуларни зони за готвење (Ø)	Лева предна	21,0 cm
	Лева задна	18,0 cm
	Десна предна	14,5 cm
	Десна задна	18,0 cm
Потрошувачка на енергија по зона на готвење (EC electric cooking)	Лева предна	178,4 Wh / kg
	Лева задна	184,9 Wh / kg
	Десна предна	183,2 Wh / kg
	Десна задна	184,9 Wh / kg
Потрошувачка на енергија на плочата за готвење (EC electric hob)	182,9 Wh / kg	

\* За Европска Унија според EU 66/2014. За Белорусија според STB 2477-2017, Анекс А. За Украина според 742/2019.

EN 60350-2 - Електрични апарати за готвење за домаќинства - Дел 2: Плочи за готвење - методи за мерење на резултатите



## 10.2 Штедење на енергија

Можете да заштедите енергија за време на секојдневното готвење ако ги следите советите дадени подолу.

- Кога ќе ја загреете водата, користете само онолку колку што ви е потребно.
- Ако е можно, секогаш ставајте капак на садот за готвење.
- Пред да ја вклучите ринглата, ставете го садот на неа.

- Ставете помали садови за готвење на помалите рингли.
- Ставете го садот за готвење директно во центарот на ринглата.
- Користете ја преостаната топлина за да ја зачувата храната топла или да ја стопите.

## 11. ГРИЖА ЗА ОКОЛИНАТА

Рециклирајте ги материјалите со симболот . Ставете ја амбалажата во соодветни контејнери за да ја рециклирате. Помогнете во заштитата на животната средина и човековото здравје и рециклирајте го отпадот од електрични и електронски апарати. Не фрлајте ги

апаратите озанчени со симболот  во отпадот од домаќинството. Вратете го производот во вашиот локален капацитет за рециклирање или контактирајте ја вашата општинска канцеларија.

## FOR PERFEKTE RESULTATER

Takk for at du valgte dette AEG-produktet. Vi har laget det for å gi deg perfekt ytelse i mange år, med innovativ teknologi som bidrar til å gjøre livet enklere – egenskaper som du kanskje ikke finner på ordinære apparater. Bruk noen minutter på å lese dette, for å få mest mulig ut av den.

**Gå inn på nettsiden vår for å:**



Få råd om bruk, brosjyrer, hjelp til feilsøking, og informasjon om service og reparasjon:

**[www.aeg.com/support](http://www.aeg.com/support)**



Registrer produktet for å få bedre service:

**[www.registeraeg.com](http://www.registeraeg.com)**



Kjøp tilbehør, forbruksvarer og originale reservedeler til apparatet ditt:

**[www.aeg.com/shop](http://www.aeg.com/shop)**

## KUNDESTØTTE OG SERVICE

Bruk alltid originale reservedeler.

Når du kontakter vårt autoriserte servicesenter, må du sørge for at du har følgende opplysninger tilgjengelig: Modell, PNC, serienummer.

Informasjonen finner du på typeskiltet.

 Advarsel/Forsiktig – Sikkerhetsinformasjon

 Generell informasjon og tips

 Miljøinformasjon

Med forbehold om endringer.

## INNHold

1. SIKKERHETSINFORMASJON.....	170
2. SIKKERHETSANVISNINGER.....	172
3. MONTERING.....	174
4. PRODUKTBEKRIVELSE.....	176
5. DAGLIG BRUK.....	178
6. RÅD OG TIPS.....	181
7. STELL OG RENGJØRING.....	184
8. FEILSØKING.....	184
9. TEKNISKE DATA.....	186
10. ENERGIEFFEKTIV.....	186

## 1. SIKKERHETSINFORMASJON

Les medfølgende instruksjoner grundig før du installerer og bruker apparatet. Produsenten er ikke ansvarlig for personskader eller andre skader som følger av feilaktig

montering eller bruk. Hold alltid instruksjonene på et trygt og tilgjengelig sted for fremtidig referanse.

## **1.1 Sikkerhet for barn og utsatte personer**

- Dette produktet kan brukes av barn fra 8 år og oppover og personer med reduserte fysiske, sensoriske eller mentale evner eller manglende erfaring og kunnskap hvis de har tilsyn eller får instruksjon i sikker bruk av produktet og forstår hvilke farer som kan inntreffe.
- Barn mellom 3 og 8 år og personer med svært omfattende og komplekse funksjonsnedsettelse må holdes på avstand fra produktet med mindre de er under tilsyn hele tiden.
- Barn yngre enn 3 år må holdes på avstand fra produktet hvis de ikke er under tilsyn hele tiden.
- Ikke la barn leke med produktet.
- Oppbevar all emballasje utilgjengelig for barn, og kast den i samsvar med lokale reguleringer.
- **ADVARSEL:** Hold barn og kjæledyr borte fra produktet når det er i bruk eller når det avkjøles. Tilgjengelige deler blir varme under drift.
- Hvis produktet har en barnesikring, bør du aktivere det.
- Rengjøring og vedlikehold av produktet skal ikke utføres av barn med mindre de er under tilsyn.

## **1.2 Generell sikkerhet**

- **ADVARSEL:** Apparatet og tilgjengelige deler blir varme under bruk. Pass på at du ikke berører varmeelementene.
- **ADVARSEL:** Matlaging uten tilsyn på en koketopp med fett eller olje kan være farlig og kan resultere i brann.
- **DU MÅ ALDRI** prøve å slukke en brann med vann, men du må slå av produktet og deretter dekke flamme f.eks. med et lokk eller et brannteppe.
- **FORSIKTIG:** Apparatet må ikke tilføres strøm gjennom en ekstern bryterenhet, for eksempel en tidsbryter, eller koples til en krets som regelmessig slås av og på av en annen elektrisk enhet.

- **FORSIKTIG:** Tilberedningsprosessen må gjøres under tilsyn. En kortvarig tilberedningsprosess må overvåkes kontinuerlig.
- **ADVARSEL:** Brannfare: Ikke oppbevar gjenstander på kokeoverflatene.
- Metallgjenstander som kniver, gafler, skjeer og lokk må ikke legges på komfyrtoppen fordi de kan bli varme.
- Bruk ikke apparatet før du installerer det i en innebygget struktur.
- Ikke bruk damprengjøring til å rengjøre apparatet.
- Etter bruk slår du av koketoppen med kontrollenheten og du skal ikke stole på kokekarsensoren.
- Hvis den glasskeramiske overflaten er sprukket, skal apparatet slås av og kontakten tas ut. Hvis apparatet er koblet til strømmettet direkte ved hjelp av sikringsboksen, fjerner du sikringen for å koble fra apparatet fra strømforsyningen. I begge tilfeller, tar du kontakt med det autoriserte servicesenteret.
- Hvis strømkabelen er skadet, må den kun skiftes av et autorisert serviceverksted eller en lignende kvalifisert person for å unngå fare.
- **ADVARSEL:** Bruk bare koketoppbeskyttelser som produsenten av kokeapparatet enten har utviklet selv eller angitt som egnet for bruk i apparatets bruksanvisning, eller koketoppbeskyttelser som er bygd inn i apparatet. Bruk av uriktige beskyttelser kan føre til ulykker.

## 2. SIKKERHETSANVISNINGER

### 2.1 Installasjon



#### **ADVARSEL!**

Montering må kun foretas av en kvalifisert person.



#### **ADVARSEL!**

Fare for personskade eller skade på produktet.

- Fjern all emballasje.

- Ikke monter eller bruk et skadet produkt.
- Følg installasjonsanvisningene som følger med produktet.
- Overhold minimumsavstanden fra andre produkter og enheter.
- Vær alltid forsiktig når du flytter produktet. Det er tungt. Bruk alltid vernebriller og lukket føttøy.
- Dekk skårne overflater med tetningsmiddel for å forhindre at fuktighet forårsaker svelling.

- Beskytt apparatets bunn mot damp og fuktighet.
- Monter ikke apparatet ved siden av en dør eller under et vindu. Dette hindrer varme kokekar fra å falle ned fra apparatet når dører eller vinduer er åpne.
- Hvert produkt har kjølevifter på undersiden.
- Hvis produktet er installert over en skuff:
  - Ikke lagre små papirdeler eller ark som kan trekkes inn, siden de kan skade kjøleviftene eller hemme kjølesystemet.
  - Ha en avstand på minimum 2 cm mellom bunnen av produktet og deler som er lagret i skuffen.
- Fjern separatorpaneler installert i skapet under apparatet.

## 2.2 Elektrisk tilkopling



### ADVARSEL!

Fare for brann og elektrisk støt.

- Alle elektriske tilkoblinger skal utføres av en kvalifisert elektriker.
- Produktet må være jordet.
- Sørg for at produktet er koblet fra strømforsyningen før du gjør enhver operasjon.
- Kontroller at parameterne på typeskiltet er kompatible med de elektriske spesifikasjonene i strømforsyningen.
- Sørg for at produktet er riktig montert. Løs og feil anvendt strømkabel eller støpselet (hvis aktuelt), kan gjøre at terminalen blir for varm.
- Bruk riktig strømkabel.
- Sørg for at strømkabelen ikke floker seg.
- Sørg for at støtbeskyttelse er montert.
- Bruk avlastingsklemmen på kabelen.
- Sørg for at strømkabelen eller støpselet (hvis aktuelt) ikke berører det varme produktet eller varme kokekar, når du kobler produktet til stikkontaktene i nærheten.
- Ikke bruk grenuttak eller skjøteledninger.
- Pass på at støpselet (hvis aktuelt) og strømkabelen ikke blir påført skade. Kontakt det autoriserte servicesenteret vårt, eller en elektriker, for å få byttet en skadet strømkabel.
- Beskyttelsen mot elektrisk støt fra strømførende og isolerte deler må festes

på en måte som gjør at den ikke kan fjernes uten verktøy.

- Ikke sett støpselet i stikkkontakten før monteringen er fullført. Påse at det er tilgang til stikkkontakten etter monteringen.
- Hvis stikkkontakten er løs skal du ikke sette i støpselet.
- Ikke trekk i kabelen for å koble fra produktet. Trekk alltid i selve støpselet.
- Bruk kun korrekte isoleringsenheter: vernebrytere, sikringer (sikringer av skrutypen fjernet fra holderen), jordfeilbrytere og kontaktorer.
- Den elektriske monteringen må ha en isoleringsenhet som lar deg frakoble apparatet fra strømmettet ved alle poler. Isoleringsenheten må ha en kontaktåpningsbredde på minst 3 mm.

## 2.3 Bruk



### ADVARSEL!

Risiko for skade, brannskader og elektrisk støt.

- Fjern (om nødvendig) all emballasje, merking og beskyttelsesfilm før første gangs bruk.
- Dette apparatet er kun for husholdningsbruk.
- Dette apparatets spesifikasjoner må ikke endres.
- Pass på at ventilasjonsåpningene ikke er blokkerte.
- Apparatet må ikke være uten tilsyn mens det er i bruk.
- Slå av kokesonene etter hver gang de har vært i bruk.
- Ikke stol på grytedektoren.
- Ikke legg bestikk eller grytelokk på kokesonene. De kan bli varme.
- Bruk ikke apparatet med våte hender eller når det er i kontakt med vann.
- Bruk ikke apparatet som arbeids- eller oppbevaringsflate.
- Hvis apparatets overflate er knust må du koble apparatet fra strømforsyningen umiddelbart. Dette for å forhindre elektrisk støt.
- Personer som bruker en pacemaker må holde en avstand på minst 30 cm fra induksjonskokesonene når apparatet er i bruk.

- Når du legger mat i varm olje, kan det sprute.

**ADVARSEL!**

Risiko for brann og eksplosjon

- Oppvarming av fett og olje kan frigjøre brennbare damper. Hold flammer eller varme gjenstander unna fett og oljer når du bruker dem til tilberedning av mat.
- Dampen fra svært varm olje, kan føre til selvantennelse.
- Brukt olje som kan inneholde matrester, kan forårsake brann ved en lavere temperatur enn olje som brukes for første gang.
- Legg ikke brennbare produkter, eller gjenstander som er fuktet med brennbare produkter, inn i eller i nærheten av apparatet.

**ADVARSEL!**

Fare for skade på produktet.

- Ikke plasser varme kokekar på betjeningspanelet.
- Ikke plasser et varmt grytelokk på koketoppens glassflate.
- Ikke la kokekar koke tørre.
- Vær forsiktig slik at ingen gjenstander eller varme kokekar faller på apparatet. Overflaten kan bli skadet.
- Ikke aktiver kokesonene med tomme kokekar eller uten kokekar.
- Ikke legg aluminiumsfolie på apparatet.
- Kokekar av støpejern, støpt aluminium eller kokekar med ødelagt bunn kan lage riper i glasset/glasskeramikken. Løft alltid disse objektene opp når du må flytte dem på koketoppen.
- Dette apparatet skal kun brukes til matlaging. Det må ikke brukes til andre formål, f.eks. oppvarming av rommet.

## 2.4 Stell og rengjøring

- Rengjør apparatet med jevne mellomrom for å hindre skade på overflaten.
- Slå apparatet av og la det avkjøle før rengjøring.
- Bruk ikke vannspray og damp for å rengjøre apparatet.
- Rengjør apparatet med en fuktet myk klut. Bruk kun nøytralt vaskemiddel. Bruk ikke slipeprodukter, slipende rengjøringsputer, løsemidler eller metallobjekter.

## 2.5 Tjenester

- Kontakt det autoriserte servicesenteret for å reparere apparatet. Bruk kun originale reservedeler.
- Angående lampen(e) i dette produktet og reservedeler som selges separat: Disse lampene er ment å motstå ekstreme fysiske forhold i husholdningsprodukter, for eksempel temperatur, vibrasjon, fuktighet, eller er ment å signalisere informasjon om produktets driftsstatus. De er ikke ment å brukes i andre bruksområder og egner seg ikke til rombelysning.

## 2.6 Avfallsbehandling

**ADVARSEL!**

Fare for skade og kvelning.

- Kontakt kommunen din for informasjon om hvordan du kaster produktet på en riktig måte.
- Koble produktet fra strømmen.
- Kutt av strømkabelen, lukk produktet og kast den.

## 3. MONTERING

**ADVARSEL!**

Se etter i Sikkerhetskapitlene.

### 3.1 Før monteringen

Før du monterer koketoppen skriv ned informasjonen nedenfor fra typeskiltet.

Typeplaten er plassert nederst i komfyrtoppen.

Serienummer .....

## 3.2 Koketopper

Koketopper skal bare brukes når de er bygd inn i egnede enheter og arbeidsbenker som oppfyller standardene.

## 3.3 Tilkoblingskabel

- Koketoppen er utstyrt med en tilkoblingskabel.
- For å erstatte en ødelagt strømledning bruker du samme ledningstype: H05V2V2-F som tåler 90 °C eller mer. Kontakt ditt lokale servicesenter.

## 3.4 Montering

Hvis du installerer koketoppen under en avtrekksvifte, kan du se monteringsinstruksjonene for minimumsavstanden mellom apparatene.

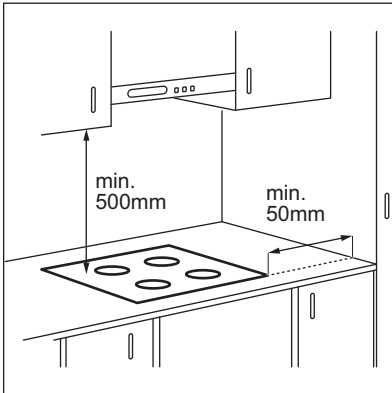

Hvis produktet er installert over en skuff, kan komfyrtoppventilasjonen varme opp rettene lagret i skuffen under matlagingsprosessen.

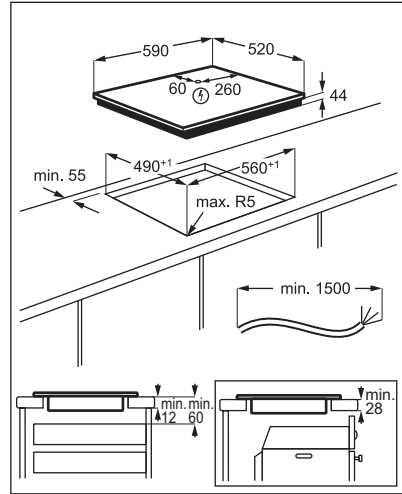

[www.youtube.com/electrolux](http://www.youtube.com/electrolux)  
[www.youtube.com/aeg](http://www.youtube.com/aeg)

How to install your AEG  
Induction Hob - Worktop installation



## 4. PRODUKTBEKRIVELSE

### 4.1 Oversikt over matlagingsoverflaten

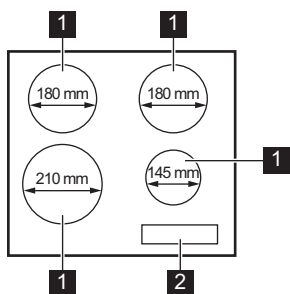

- 1 Induksjonskokesone
- 2 Betjeningspanel



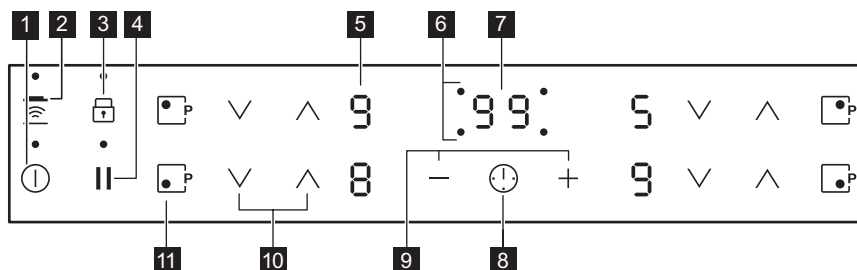

### 4.2 Oversikt over betjeningspanelet













Bruk sensorfeltene til å betjene produktet. Displayer, indikatorer og lydsignaler forteller hvilke funksjoner som er i bruk.

Sensorfelt	Funksjon	Beskrivelse
1	ⓘ	PÅ / AV Slå koketoppen av og på.
2	Hob <sup>2</sup> Hood	Aktivere og deaktivere den manuelle modusen til funksjonen.
3	🔒	Sperre / Barnesikringsenhet Låse/låse opp betjeningspanelet.
4		Pause Aktiverer og deaktiverer funksjonen.
5	-	Effektrinndisplay For å vise effektrinnet.
6	-	Tidsindikatorer for kokesoner Viser hvilken sone tiden er innstilt for.
7	-	Tidsurdisplay Vise tiden i minutter.



Sensorfelt	Funksjon	Beskrivelse
8 	-	Velge kokesone.
9 	-	Øke eller redusere tiden.
10 	-	Stille inn en varmeinnstilling.
11 	PowerBoost	Aktivere funksjonen.

### 4.3 Effektrinndisplayer

Display	Beskrivelse
	Kokesonen er slått av.
	Kokesonen er i bruk. Prikken kan indikere en endring som tilsvarer halve varmenivået.
	Pause er aktivert.
	Automatisk oppvarming er aktivert.
	PowerBoost er aktivert.
	Det har oppstått en feil.
	OptiHeat Control (Trettrinns restvarmeindikator): fortsatt koking / hold varm / restvarme.
	Sperre / Barnesikringsenhet er aktivert.
	Uegnet eller for lite kokekar, eller ikke noe kokekar på kokesonen.
	Automatisk utkopling er aktivert.

### 4.4 OptiHeat Control (Trettrinns restvarmeindikator)



#### ADVARSEL!

 Forbrenningsfare som følger av restvarme.

Indikatorerne viser nivået av restvarme for kokesonene du bruker for øyeblikket.

Indikatorerne kan også tennes for de nærliggende kokesonene selv om du ikke bruker dem.

Induksjonskokesonene skaper den nødvendige varmen for tilberedning direkte i bunnen av kokekaret. Glasskeramikken blir varmet opp av varmen fra kokekaret.

## 5. DAGLIG BRUK



### ADVARSEL!



Se etter i Sikkerhetskapitlene.

### 5.1 Slå på og av

Berør  i 1 sekund for å aktivere eller deaktivere komfyrtoppen.

### 5.2 Automatisk utkopling





**Funksjonen deaktiverer komfyrtoppen automatisk hvis:**

- alle kokesonene er deaktiverte,
- du stiller ikke inn effekttrinnet etter du har aktivert komfyrtoppen,
- du søler noe eller setter noe på betjeningspanelet i mer enn 10 sekunder (en panne, klut, o.l.). Et lydsignalet høres, deretter slås komfyrtoppen av. Fjern objektet eller vask betjeningspanelet.
- komfyrtoppen blir for varm (f.eks. hvis en kasserolle tørrkokes). Før komfyrtoppen brukes igjen, må kokesonene være kalde.
- du bruker feil kokeredskap. Symbolet  tennes og kokesonen slås automatisk av etter 2 minutter.
- du deaktiverer ikke en kokesone eller endrer effekttrinnet. Etter en stund tennes , og komfyrtoppen deaktiveres.

**Forholdet mellom effekttrinnet og tiden som komfyrtoppen deaktiveres etter:**

Effekttrinnsymbol	Komfyrtoppen deaktiveres etter
 1 – 2	6 timer
3 – 4	5 timer
5	4 timer
6 – 9	1,5 timer

### 5.3 Effekttrinnet

Berør  for å øke effekttrinnet. Berør  for å redusere effekttrinnet. Berør  og  samtidig for å slå av kokesonen.







### 5.4 Automatisk oppvarming

Hvis du aktiverer denne funksjonen kan du få en nødvendig effekttrinn i en kortere tid. Funksjonen aktiverer det høyeste effekttrinnet for en bestemt tid, og senker deretter effekttrinnet til den riktige varmeinnstillingen.



For å aktivere funksjonen må kokesonen være kald.

**Aktivere funksjonen for en kokesone:**

berør  ( tennes). Berør straks  ( tennes). Berør straks  inntil den riktige varmeinnstillingen tennes. Etter 3 sekunder tennes .

**For å deaktivere denne funksjonen:** berør .

### 5.5 PowerBoost

Denne funksjonen gjør mer kraft tilgjengelig til induksjonskokesonene. Funksjonen kan aktiveres for induksjonskokesonen kun i en begrenset tidsperiode. Etter den tiden vil induksjonskokesonen automatisk gå tilbake til det høyeste effekttrinnet.



Se i kapitlet "Tekniske data".

**Aktivere funksjonen for en kokesone:**

berør   tennes.

**For å deaktivere denne funksjonen:** berør

 eller .

### 5.6 Timer

#### • Timer med nedtelling

Du kan bruke denne funksjonen for å angi lengden på en enkel tilberedningsøkt.

Angi først varmeinnstilling for kokesonen, og velg deretter funksjonen.

**For å angi kokesonen:** berører du  gjentatte ganger til indikatoren for en kokesone vises.

### For å aktivere funksjonen eller endre tid:

berører du **+** eller **-** på tidsuret for å stille inn tiden (00–99 minutter). Når indikatoren for kokesonen begynner å blinke, har nedtellingen startet.

**For å vise gjenværende tid:** berører du  for å angi kokesone. Indikatoren for kokesonen begynner å blinke. Displayet viser gjenværende tid.

**For å deaktivere funksjonen:** berører du  for å angi kokesonen og berører deretter **-**. Den gjenværende tiden telles ned til **00**. Indikatoren for kokesonen forsvinner.

 Når nedtellingen er ferdig, høres et signal og **00** blinker. Kokesonen deaktiveres.

**For å stoppe lyden:** berører du .

#### • Varselur

Du kan bruke denne funksjonen når koketoppen er på og kokesonene ikke er i bruk. Varmeinnstillingsdisplayet viser .

**For å aktivere funksjonen:** berører du  og berører deretter **+** eller **-** på tidsuret for å angi tiden. Når tiden er over, høres et signal og **00** blinker.

**For å stoppe lyden:** berører du .

**For å deaktivere funksjonen:** berører du  og deretter **-**. Den gjenværende tiden telles ned til **00**.

 Funksjonen har ingen effekt på bruken av kokesonene.

## 5.7 Pause

Denne funksjonen stiller inn alle kokesonene på laveste varmeinnstilling.

Når funksjonen er i bruk, låses alle andre symboler på kontrollpanelene.

Funksjonen deaktiverer ikke timerfunksjonen.

Berør **||** for å aktivere funksjonen.

 tennes. Varmeinnstillingen reduseres til 1.



### For å deaktivere denne funksjonen,

berører du **||**. Den forrige innstillingen for varme aktiveres.

## 5.8 Sperre

Du kan låse betjeningspanelet mens kokesonene er i bruk. Det hindrer utilsiktet endring av effekttrinnet.

**Still inn effekttrinnet først.**





**For å aktivere funksjonen:** berør   tennes i 4 sekunder. Tidsuret blir værende på.





**For å deaktivere denne funksjonen:** berør . Det tidligere effekttrinnet aktiveres.





 Når du slår av komfyrtoppen, deaktiveres også denne funksjonen.

## 5.9 Barnesikringsenhet





Denne funksjonen forhindrer at koketoppen blir slått på utilsiktet.



**For å aktivere funksjonen:** aktiver komfyrtoppen med . Ikke velg en varmeinnstilling. Trykk på  i 4 sekunder.  Indikatoren tennes. Deaktiver komfyrtoppen med .

**For å deaktivere funksjonen:** aktiver komfyrtoppen med . Ikke velg en varmeinnstilling. Trykk på  i 4 sekunder.  tennes. Deaktiver komfyrtoppen med .

**For å overstyre funksjonen for kun én tilberedningstid:** Aktiver koketoppen med   Indikatoren tennes. Trykk på  i 4 sekunder. **Still inn varmeinnstillingen innen 10 sekunder.** Du kan betjene komfyrtoppen. Når du deaktiverer komfyrtoppen med , blir funksjonen aktivert på nytt.

## 5.10 OffSound Control (Deaktivering og aktivering av lydssignalene)

Deaktiver komfyrtoppen. Berør  i 3 sekunder. Displayet slås på og så av. Berør  i 3 sekunder.  eller  tennes. Berør  på Timer for å velge én av følgende:

-  – lydene er avslått
-  – lydene er på

For å bekrefte valget, vent til komfyrtoppen slår seg av automatisk.

Når funksjonen er satt til  kan du kun høre lydene når:

- du berører 
- Varselur kommer ned
- Timer med nedtelling kommer ned
- du legger noe på betjeningspanelet.

## 5.11 Effektstyring

- Kokesonene er gruppert i henhold til plasseringen og tallet til fasene i komfyrtoppen. Se bildet.
- Hver fase har en maksimal elektrisk effekt på 3700 W.
- Funksjonen deler effekten mellom kokesonene som er koblet til samme fase.
- Funksjonen aktiveres når det totale elektriske effekten til kokesonene som er koblet til én enkelt fase overstiger 3700 W.
- Funksjonen reduserer effekten til de andre kokesonene som er koblet til samme fase.
- Displayet for varmeinnstillingene av de reduserte sonene veksler mellom den valgte varmeinnstillingen og den reduserte varmeinnstillingen. Etter en tid forblir varmeinnstilling-displayet av de reduserte sonene på den reduserte varmeinnstillingen.

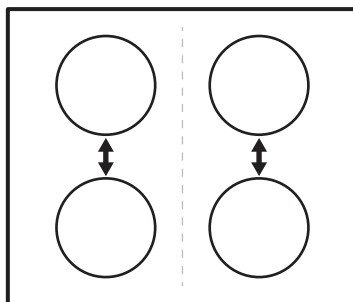

## 5.12 Hob<sup>2</sup>Hood

Dette er en avansert automatisk funksjon som knytter komfyrtoppen opp mot en spesiell ventilator. Både komfyrtoppen og ventilatoren har en infrarød signalkommunikator. Vifte hastigheten defineres automatisk på grunnlag av modusen og temperaturen til de varmeste kokekarene på komfyrtoppen. Du kan også betjene viften fra komfyrtoppen manuelt.



For de fleste ventilatorer er fjernkontrollsystemet deaktivert som standard. Aktiver det før du bruker funksjonen. Se ventilatorhåndboken for mer informasjon.

### Bruke funksjonen manuelt

For å bruke funksjonen, må du automatisk stille automatisk modus til H1 – H6. Komfyrtoppen er stilt inn på H5 som standard. Ventilatoren reagerer hver gang du bruker komfyrtoppen. Komfyrtoppen gjenkjenner temperaturen på kokekaret automatisk og justerer hastigheten på viften.

### Automatisk moduser

	Automatisk lys	Koking <sup>1)</sup>	Steking <sup>2)</sup>
Modus H0	Av	Av	Av
Modus H1	På	Av	Av
Modus H2 <sup>3)</sup>	På	Viftehastighet 1	Viftehastighet 1
Modus H3	På	Av	Viftehastighet 1





	Automatisk lys	Koking <sup>1)</sup>	Steking <sup>2)</sup>
Modus H4	På	Viftehastighet 1	Viftehastighet 1
Modus H5	På	Viftehastighet 1	Viftehastighet 2
Modus H6	På	Viftehastighet 2	Viftehastighet 3

1) komfyrtoppen oppdager kokeprosessen og aktiverer viftehastigheten i samsvar med automatisk modus.

2) Komfyrtoppen oppdager kokeprosessen og aktiverer viftehastigheten i samsvar med automatisk modus.

3) Denne modusen aktiverer viften og lyset og baserer seg ikke på temperatur.

### Skifte automatisk modus





1. Slå av produktet.
2. Berør  i 3 sekunder. Displayet slås på og så av.
3. Berør  i 3 sekunder.
4. Berør  noen få ganger til  slås på.
5. Berør  på tidsuret for å velge en automatisk modus.

 For å bruke ventilatoren direkte på ventilatorpanelet, deaktiverer den automatiske modusen til funksjonen.

 Når du er ferdig med matlaging og deaktiverer komfyrtoppen, kan det hende at ventilatorviften går fremdeles går i en viss tid. Etter at den tiden er over, deaktiverer systemet viften automatisk og hindrer deg fra utilsiktet å aktiverer viften de neste 30 sekundene.

### Manuell betjening av viftehastigheten

Du kan også betjene funksjonen manuelt.

For å gjøre det berører du  mens komfyrtoppen er aktiv. Dette deaktiverer automatisk drift av funksjon og lar deg endre viftehastigheten manuelt. Når du trykker på  øker du viftens hastighet med én. Når du når et høyt nivå og trykker  igjen vil du stille viftens hastighet til 0. Dette deaktiverer viften i ventilatorhetten. Berør  for å starte viften igjen med hastighet 1.

 For å aktivere automatisk drift av funksjonen, deaktiver komfyrtoppen og deretter aktiver komfyrtoppen.

### Aktivere lyset

Du kan stille inn komfyrtoppen slik at den aktiverer lyset automatisk hver gang du aktiverer komfyrtoppen. For å gjøre dette, må du automatisk stille automatisk modus til H1 – H6.

 Lyset på ventilatoren deaktiveres 2 minutter etter at den keramiske platetoppen deaktiveres.

## 6. RÅD OG TIPS



### ADVARSEL!

Se etter i Sikkerhetskapitlene.

## 6.1 Kokekar



For induksjonssonene skaper et sterkt elektromagnetisk felt varme i kokekaret veldig raskt.

Bruk induksjonskokesonene med egnede kokekar.

- Kokekarets bunn må være så tykk og flat som mulig.
- Sørg for at pannebaser er rene og tørre før du setter dem på den keramiske komfyrtoppens overflate.
- For å unngå riper må du ikke skyve eller gni gryten over det keramiske glasset.

### Materiale i kokekar

- **riktig:** støpejern, stål, emaljert stål, rustfritt stål, bunn med flere lag (med riktig merke fra produsenten).
- **ikke riktig:** aluminium, kobber, messing, glass, keramikk, porselen.

### Kokekaret er riktig til

#### induksjonskomfyrtopp, hvis:

- vann koker veldig raskt på en sone med den høyeste varmeinnstillingen.
- en magnet fester seg til bunnen av kokekaret.

### Kokekarenes mål

- Induksjonskokesonene tilpasser seg størrelsen av kokekarets bunn automatisk.
- Kokesonens effektivitet er relatert til diameteren på kokekaret. Kokekar med en smalere diameter enn anbefalt minimum mottar bare halvparten av en kokesones effektgrad.
- Av sikkerhetsgrunner og optimale tilberedningsresultater må du ikke bruke

kokekar som er større enn angitt i «Spesifikasjoner for kokesoner». Unngå å holde kokekar nær betjeningspanelet under tilberedningen. Dette kan påvirke funksjonens funksjon eller ved utilsiktet å aktivere komfyrtoppfunksjonene.



Se «Tekniske data».

## 6.2 Støy under bruk

### Hvis du kan høre:

- knekkelyder: kokekaret består av forskjellige materialer (sandwichkonstruksjon).
- plystrelyder: du bruker en kokesone på et høyt effekttrinn, og kokekaret består av forskjellige materialer (en sandwichkonstruksjon).
- summing: du bruker et høyt effekttrinn.
- klikkelyder: det skjer elektriske koblinger.
- hvesing, summing: viften går.

**Lydene er normale og betyr ikke noen funksjonsfeil.**

## 6.3 Eksempler på tilberedningsmåter

Korrelasjonen mellom varmeinnstillingen til en sone og dens forbruk er ikke lineær. Når du øker varmeinnstillingen er den ikke proporsjonal med økt strømforbruk. Dette betyr at en kokesonen med middels varmeinnstillinger bruker mindre enn halvparten av effekten sin.



Opplysningene i tabellen er kun veiledende.

Effekttrinn	Brukes til:	Tid (min)	Tips
– 1	Holde ferdig tilberedt mat varm.	etter behov	Sett et lokk på kokekaret.
1 – 2.	Hollandaisesaus, smelt: smør, sjokolade, gelatin.	5 – 25	Bland innimellom.
1 – 2.	Størkning: luftige omeletter, eggestand.	10 – 40	Tilberedes med lokk.

Effekttrinn	Brukes til:	Tid (min)	Tips
2. – 3.	Svell ris og melkeretter, varm ferdigretter.	25 – 50	Tilsett minimum to ganger så mye væske som ris, melkeretter må røres i under hele prosedyren.
3. – 4.	Dampkoke grønnsaker, fisk, kjøtt.	20 – 45	Tilsett et par spiseskjeer væske.
4. – 5.	Dampkoking av poteter.	20 – 60	Bruk maks ¼ l vann for 750 g poteter.
4. – 5.	Koking av større matvaremengder, gryteretter og supper.	60 – 150	Opptil 3 liter væske pluss ingredienser.
5. – 7	Varsom steking: filet, cordon bleu av kalv, koteletter, koketter, pølser, lever, sausejevning, egg, pannekaker, smultringer.	etter behov	Snu etter halve steketiden.
7 – 8	Steking, reven potetgrateng, hofestykker, steker.	5 – 15	Snu etter halve steketiden.
9	Koke opp vann, koke pasta, brune kjøtt (gulasj, grytestek), frityrkoke pommes frites.		
	Kok store mengder vann. PowerBoost er aktivert.		

## 6.4 Råd og tips for Hob<sup>2</sup>Hood

Når du bruker komfyrtoppen med funksjonen:

- Beskytt ventilatorpanelet mot direkte sollys.
- Ventilatorpanelet må ikke utsettes for halogenlys.
- Ikke dekk til betjeningspanelet på komfyrtoppen.
- Ikke avbryt signalet mellom komfyrtoppen og ventilatoren (f.eks. med hånden, et kokekarhåndtak eller en stor gryte). Se bildet.

**Ventilatoren på bildet er kun et eksempel.**

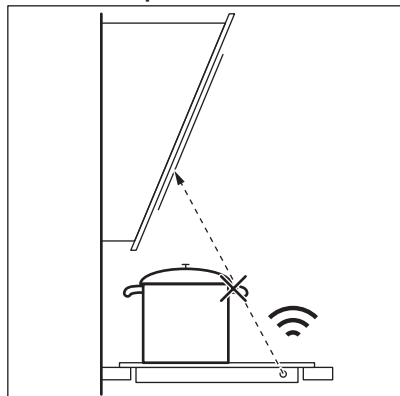

Andre fjernstyrte apparater kan blokkere signalet. Bruk ikke slike apparater i nærheten av kokeplaten mens Hob<sup>2</sup>Hood er på.

### Kjøkkenventilatorer med Funksjonen fungerer med Hob<sup>2</sup>Hood-funksjon

Se vårt forbrukernettside for å finne hele listen over kjøkkenventilatorer som virker med denne funksjonen. AEG kjøkkenventilatorer som virker med denne funksjonen må ha symbolet .

## 7. STELL OG RENGJØRING



### ADVARSEL!

Se etter i Sikkerhetskapitlene.

### 7.1 Generell informasjon

- Rengjør koketoppen etter hver bruk.
- Bruk kokekar med ren base.
- Riper eller mørke flekker på overflaten påvirker ikke komfyrtoppens funksjon.
- Bruk et spesialrengjøringsprodukt for overflaten på komfyrtoppen.
- Bruk en spesialskrape på glasset.

### 7.2 Rengjøring av koketoppen

- **Fjern umiddelbart:** Smeltet plast, plastfolie, sukker og mat som inneholder

sukker, ellers kan skitten forårsake skade på koketoppen. Vær varsom slik at du unngår forbrenninger. Bruk en spesiell koketoppskrape på glassflaten i en skarp vinkel og skyv bladet bortover flaten.

- **Etter at koketoppen er tilstrekkelig avkjølt fjernes:** kalkringer, vannringer, fettflekker, blanke metalliske misfarginger. Rengjør koketoppen med en fuktig klut og rengjøringsmiddel som ikke sliper. Tørk koketoppen med en myk klut etter rengjøring.
- **Fjerne skinnende metallisk misfarging:** Bruk en oppløsning av vann og eddik og rengjør glassflaten med en fuktig klut.

## 8. FEILSØKING



### ADVARSEL!

Se etter i Sikkerhetskapitlene.

### 8.1 Hva må gjøres, hvis ...

Problem	Mulig årsak	Løsning
Du kan ikke aktivere eller betjene komfyrtoppen.	Komfyrtoppen er ikke koblet til en strømforsyning eller er koblet feil.	Kontroller om komfyrtoppen er riktig koblet til strømforsyningen.
	Sikringen har gått.	Kontroller at sikringen er årsaken til funksjonssvikten. Hvis sikringene går gjentatte ganger, må du kontakte en elektriker.
	Du stiller ikke inn effekttrinn for 10 sekunder.	Slå på komfyrtoppen igjen og still inn varmen innen det har gått 10 sekunder.
	Du berørte to eller flere sensorfelt samtidig.	Berør bare ett sensorfelt.
	Pause er aktivert.	Se «Daglig bruk».
Et lydsignal høres, deretter slås komfyrtoppen av. Et lydsignal høres når komfyrtoppen slår seg av.	Det er vann eller fettsprut på betjeningspanelet.	Rengjør betjeningspanelet.
	Du har satt noe på ett eller flere sensorfelt.	Fjern gjenstanden fra sensorfeltene.



Problem	Mulig årsak	Løsning
Komfyrtoppen deaktiveres.	Du har satt noe på sensorfeltet ①.	Fjern gjenstanden fra sensorfeltet.
Restvarmeindikatoren vises ikke.	Kokesonen er ikke varm fordi den var bare i bruk en kort stund eller sensoren er skadet.	Kontakt servicesenteret dersom kokesonen fortsatt er varm i lang tid.
Hob <sup>2</sup> Hood fungerer ikke.	Du dekket til betjeningspanelet.	Fjern gjenstanden fra betjeningspanelet.
	Du bruker en veldig stor gryte som blokkerer signalet.	Bruk en mindre gryte, endre kokesone eller bruk ventilatoren manuelt.
Automatisk oppvarming fungerer ikke.	Sonen er varm.	La sonen bli tilstrekkelig kald.
	Det høyeste effekttrinnet er valgt.	Det høyeste effekttrinnet har samme effekt som funksjonen.
Effekttrinnet endres mellom to trinn.	Effektstyring er aktivert.	Se «Daglig bruk».
Sensorfeltene blir varme.	Kokekaret er for stort eller du setter det for nær betjeningspanelet.	Sett store kokekar på de bakre sonene om mulig.
Det høres ingen lyd når du berører panelensensorfeltene.	Lydene deaktiveres.	Slå lydsignaler på. Se «Daglig bruk».
Ⓛ tennes.	Barnesikringsenhet eller Sperre er aktivert.	Se «Daglig bruk».
ⓕ tennes.	Det er ikke noe kokekar på sonen.	Sett kokekaret på kokesonen.
	Du bruker feil kokekar.	Bruk egnede kokekar. Se «Råd og tips».
	Diameteren på kokekarets bunn er for liten til sonen.	Bruk kokekar med riktige dimensjoner. Se «Tekniske data».
ⓔ og et tall tennes.	Det er en feil på komfyrtoppen.	Deaktiver komfyrtoppen og aktiver den igjen etter 30 sekunder. Hvis ⓔ lyser igjen, kobler du komfyrtoppen fra strømforsyningen. Aktiver komfyrtoppen igjen etter 30 sekunder. Hvis problemet fortsetter, må du snakke med et autorisert servicesenter.
Du kan høre en konstant pipelyd.	Den elektriske tilkoblingen er feil.	Koble komfyrtoppen fra strømforsyningen. Be en kvalifisert elektriker for å kontrollere monteringen.

## 8.2 Hvis du ikke kan finne en løsning ...

Hvis du ikke greier å løse problemet selv, kontakter du forhandleren eller et autorisert servicesenter. Angi opplysningene som du finner på typeskiltet. Angi også den tresifrede bokstavkoden, koden for glasskeramikken

(du finner den i hjørnet av glassflaten) samt feilmeldingen som vises. Påse at du har brukt komfyrtoppen riktig. Hvis ikke må du selv betale for service fra serviceteknikeren eller forhandleren, også i garanti tiden. Anvisninger om kundeservice og garantibetingelser finner du i garanti-heftet.

## 9. TEKNISKE DATA

### 9.1 Typeskilt

Modell IKB64301FB  
Type 61 B4A 00 AA  
Induksjon 7.35 kW  
Serienr. ....  
AEG

PNC (produktnummer) 949 597 641 00  
220-240 V / 400 V 2N 50-60 Hz  
Produsert i Tyskland  
7.35 kW



### 9.2 Spesifikasjoner for kokesoner

Kokesone	Nominell effekt (maks effekt-trinn) [W]	PowerBoost [W]	PowerBoost maksimum varighet [min]	Kokekardiameter [mm]
Venstre foran	2300	3700	10	125 – 210
Venstre bak	1800	2800	10	145 – 180
Høyre foran	1400	2500	4	125 – 145
Høyre bak	1800	2800	10	145 – 180

Effekten for kokesonen kan variere noe sammenliknet med informasjonen i tabellen. Det endres med kokekarets materiale og mål.

For optimal matlagingsresultater bruk ikke kokekar større enn angitt i tabellen.

## 10. ENERGIEFFEKTIV

### 10.1 Produktinformasjon\*

Modellidentifikasjon	IKB64301FB	
Koketopp	Integrert koketopp	
Antall kokesoner	4	
Oppvarmingsteknologi	Induksjon	
Diameter på sirkulære kokesoner (Ø)	Venstre foran	21,0 cm
	Venstre bak	18,0 cm
	Høyre foran	14,5 cm
	Høyre bak	18,0 cm
Energiforbruk per kokesone (EC electric cooking)	Venstre foran	178,4 Wh/kg
	Venstre bak	184,9 Wh/kg
	Høyre foran	183,2 Wh/kg
	Høyre bak	184,9 Wh/kg
Energiforbruk for komfyrtopp (EC electric hob)	182,9 Wh/kg	

## 10.2 Energisparende

Du kan spare energi på hverdagslig tilberedning hvis du følger hintene under.

- Bruk kun mengden du trenger når du varmer opp vann.
- Legg alltid lokk på kokekaret, hvis det er mulig.
- Plasser kokekaret på kokesonen før du slår den på.

- Sett mindre kokekar på mindre kokesoner.
- Sett kokekaret direkte på midten av kokesonen.
- Bruk restvarmen for å holde maten varm eller for å smelte den.

## 11. BESKYTTELSE AV MILJØET

Resirkuler materialer som er merket med symbolet . Legg emballasjen i riktige beholdere for å resirkulere det. Bidrar til å beskytte miljøet, menneskers helse og for å resirkulere avfall av elektriske og elektroniske produkter. Ikke kast produkter som er merket

med symbolet  sammen med husholdningsavfallet. Produktet kan leveres der hvor tilsvarende produkt selges eller på miljøstasjonen i kommunen. Kontakt kommunen for nærmere opplysninger.

## Z MYŚLĄ O DOSKONAŁYCH EFEKTACH

Dziękujemy za wybór produktu AEG. Zaprojektowaliśmy go z myślą o wieloletniej bezawaryjnej pracy i wyposażyliśmy w innowacyjne rozwiązania techniczne ułatwiające życie – nie wszystkie z nich można znaleźć w zwykłych urządzeniach. Prosimy o poświęcenie kilku minut na zapoznanie się z niniejszą instrukcją, aby jak najlepiej wykorzystać możliwości urządzenia.

**Przejdź na naszą witrynę internetową:**



Wskazówki dotyczące użytkowania, broszury, pomoc w rozwiązywaniu problemów oraz informacje dotyczące serwisu i napraw:

**[www.aeg.com/support](http://www.aeg.com/support)**



Zarejestruj produkt, aby korzystać z lepszej obsługi serwisowej:

**[www.registreaeg.com](http://www.registreaeg.com)**



Kup akcesoria, materiały eksploatacyjne i oryginalne części zamienne do swojego urządzenia:

**[www.aeg.com/shop](http://www.aeg.com/shop)**

## OBSŁUGA KLIENTA I SERWIS

Należy zawsze używać oryginalnych części zamiennych.

Przed kontaktem z autoryzowanym centrum serwisowym należy przygotować poniższe dane: Model, numer produktu, numer seryjny.

Informacje można znaleźć na tabliczce znamionowej.

 Ostrzeżenie/przestroga — informacje dotyczące bezpieczeństwa

 Ogólne informacje i wskazówki

 Informacje dotyczące środowiska naturalnego

Producent zastrzega sobie możliwość wprowadzenia zmian bez wcześniejszego powiadomienia.

## SPIS TREŚCI

1. INFORMACJE DOTYCZĄCE BEZPIECZEŃSTWA.....	188
2. WSKAZÓWKI DOTYCZĄCE BEZPIECZEŃSTWA.....	191
3. INSTALACJA.....	193
4. OPIS URZĄDZENIA.....	194
5. CODZIENNE UŻYTKOWANIE.....	196
6. WSKAZÓWKI I PORADY.....	200
7. KONSERWACJA I CZYSZCZENIE.....	202
8. ROZWIĄZANIE PROBLEMÓW.....	203
9. DANE TECHNICZNE.....	205
10. EFEKTYWNOŚĆ ENERGETYCZNA.....	205

## 1. INFORMACJE DOTYCZĄCE BEZPIECZEŃSTWA

Przed przystąpieniem do instalacji i rozpoczęciem eksploatacji urządzenia należy uważnie zapoznać się z

dołączoną instrukcją obsługi. Producent nie odpowiada za obrażenia ciała ani szkody spowodowane nieprawidłową instalacją lub eksploatacją urządzenia. Należy zachować instrukcję obsługi w bezpiecznym i łatwo dostępnym miejscu w celu wykorzystania w przyszłości.

## **1.1 Bezpieczeństwo dzieci i osób o ograniczonych zdolnościach ruchowych, sensorycznych lub umysłowych**

- Urządzenie mogą obsługiwać dzieci po ukończeniu ósmego roku życia oraz osoby o ograniczonych zdolnościach fizycznych, sensorycznych lub umysłowych, a także nieposiadające odpowiedniej wiedzy lub doświadczenia, jeśli będą one nadzorowane lub zostaną poinstruowane w zakresie bezpiecznego korzystania z urządzenia i będą świadome związanych z tym zagrożeń.
- Dzieci w wieku od 3 do 8 lat i osoby o znacznym stopniu niepełnosprawności nie powinny zbliżać się urządzenia, jeśli nie znajdują się pod stałym nadzorem.
- Dzieci poniżej 3 roku życia nie powinny zbliżać się do urządzenia, jeśli nie znajdują się pod stałym nadzorem.
- Nie pozwalać dzieciom bawić się urządzeniem.
- Przechowywać opakowanie w miejscu niedostępnym dla dzieci lub pozbyć się go w odpowiedni sposób.
- **OSTRZEŻENIE:** Dzieci i zwierzęta nie powinny zbliżać się do pracującego lub stygnącego urządzenia. Podczas pracy urządzenia niektóre jego elementy mocno się nagrzewają.
- Jeśli urządzenie wyposażono w blokadę uruchomienia, zaleca się jej włączenie.
- Dzieci nie powinny zajmować się czyszczeniem ani konserwacją urządzenia bez odpowiedniego nadzoru.

## **1.2 Ogólne zasady bezpieczeństwa**

- **OSTRZEŻENIE:** Podczas pracy urządzenie i jego nieosłonięte elementy nagrzewają się do wysokiej temperatury. Należy zachować ostrożność, aby uniknąć kontaktu z elementami grzejnymi.

- **OSTRZEŻENIE:** Pozostawienie bez nadzoru potraw zawierających tłuszcz lub olej na włączonej płycie grzejnej może być przyczyną pożaru.
- **NIE** gasić pożaru wodą – należy wyłączyć urządzenie, a następnie przykryć płomień pokrywą lub kocem gaśniczym.
- **UWAGA:** Urządzenia nie wolno zasilać przez zewnętrzny wyłącznik, np. programator czasowy, ani ze źródła zasilania często wyłączanego przez zakład energetyczny.
- **UWAGA:** Gotowanie powinno odbywać się pod nadzorem. Należy zapewnić stały nadzór nad krótkim gotowaniem.
- **OSTRZEŻENIE:** Niebezpieczeństwo pożaru: Nie przechowywać żadnych przedmiotów na powierzchni gotowania.
- Na powierzchni płyty grzejnej nie wolno kłaść przedmiotów metalowych, jak sztućce lub pokrywki do garnków, ponieważ mogą one bardzo się rozgrzać.
- Nie uruchamiać urządzenia przed zainstalowaniem go w zabudowie.
- Nie czyścić urządzenia za pomocą myjek parowych.
- Po zakończeniu gotowania należy wyłączyć pole grzejne za pomocą elementu sterującego. Nie polegać na działaniu układu wykrywania obecności naczyń.
- Jeśli na powierzchni szkła ceramicznego / powierzchni szklanej pojawią się pęknięcia, należy wyłączyć urządzenie i wyjąć wtyczkę zasilającą z gniazda. Jeśli urządzenie podłączono bezpośrednio do skrzynki przyłączeniowej, należy wyłączyć bezpiecznik, aby odłączyć zasilanie urządzenia. W obu przypadkach należy skontaktować się z autoryzowanym centrum serwisowym.
- Jeśli przewód zasilający jest uszkodzony, ze względów bezpieczeństwa musi go wymienić producent, autoryzowany serwis lub inna wykwalifikowana osoba.
- **OSTRZEŻENIE:** Używać wyłącznie osłon do płyty grzejnej wyprodukowanych przez producenta urządzenia lub określonych w instrukcji przez producenta urządzenia jako

odpowiednich, lub dostarczonych z urządzeniem. Użycie nieodpowiednich osłon może skutkować wypadkiem.

## 2. WSKAZÓWKI DOTYCZĄCE BEZPIECZEŃSTWA

### 2.1 Instalacja



#### **OSTRZEŻENIE!**

Urządzenie może zainstalować wyłącznie wykwalifikowana osoba.



#### **OSTRZEŻENIE!**

Zagrożenie odniesieniem obrażeń lub uszkodzeniem urządzenia.

- Usunąć wszystkie elementy opakowania.
- Nie instalować ani nie używać uszkodzonego urządzenia.
- Należy postępować zgodnie z instrukcją instalacji dołączoną do urządzenia.
- Zachować minimalne odstępów od innych urządzeń i mebli.
- Zachować ostrożność podczas przenoszenia urządzenia, ponieważ jest ono ciężkie. Należy zawsze stosować rękawice ochronne i mieć na stopach pełne obuwie.
- Po przycięciu zabezpieczyć krawędzie blatu przed wilgocią za pomocą odpowiedniego uszczelniacza.
- Zabezpieczyć spód urządzenia przed dostępem pary i wilgoci.
- Nie instalować urządzenia przy drzwiach ani pod oknem. Zapobiegnie to możliwości strącenia gorącego naczynia z urządzenia przy otwieraniu okna lub drzwi.
- W dolnej części każdego urządzenia znajdują się wentylatory chłodzące.
- Jeśli urządzenie zainstalowano nad szufladą:
  - Nie przechowywać drobnych elementów ani arkuszy papieru, które mogłyby zostać wciągnięte, uszkadzając wentylatory chłodzące lub obniżając wydajność układu chłodzenia.
  - Zachować odstęp co najmniej 2 cm między dolną częścią urządzenia a

elementami przechowywanymi w szufladzie.

- Usunąć wszystkie przegrody zamontowane w szafce pod urządzeniem.

### 2.2 Podłączenie do sieci elektrycznej



#### **OSTRZEŻENIE!**

Zagrożenie pożarem i porażeniem prądem elektrycznym.

- Wszystkie połączenia elektryczne powinien wykonać wykwalifikowany elektryk.
- Urządzenie musi być uziemione.
- Przed wykonaniem jakiegokolwiek czynności upewnić się, że urządzenie jest odłączone od zasilania.
- Upewnić się, że parametry na tabliczce znamionowej odpowiadają parametrom znamionowym źródła zasilania.
- Upewnić się, że urządzenie jest prawidłowo zainstalowane. Luźny lub niewłaściwy przewód zasilający bądź wtyczka (jeśli dotyczy) może być przyczyną przegrzania styków.
- Użyć odpowiedniego przewodu zasilającego.
- Nie dopuszczać do splątania przewodów elektrycznych.
- Upewnić się, że zainstalowano zabezpieczenie przed porażeniem prądem.
- Przewód zasilający należy przymocować obejmą, by go mechanicznie odciążyć.
- Podczas podłączania urządzenia do gniazda sieciowego upewnić się, że przewód zasilający lub jego wtyczka (jeśli dotyczy) nie będzie dotykać rozgrzanych elementów urządzenia lub naczyń.
- Nie stosować rozgałęźników ani przedłużaczy.
- Należy uważać, aby nie uszkodzić wtyczki (jeśli dotyczy) ani przewodu zasilającego. Wymianę uszkodzonego przewodu

- zasilającego należy zlecić autoryzowanemu centrum serwisowemu lub wykwalifikowanemu elektrykowi.
- Zarówno dla elementów znajdujących się pod napięciem, jak i zaizolowanych części, zabezpieczenie przed porażeniem prądem należy zamocować w taki sposób, aby nie można go było odłączyć bez użycia narzędzi.
  - Podłączyć wtyczkę do gniazda elektrycznego dopiero po zakończeniu instalacji. Należy zadbać o to, aby po zakończeniu instalacji urządzenia wtyczka przewodu zasilającego była łatwo dostępna.
  - Jeśli gniazdo elektryczne jest obluzowane, nie wolno podłączać do niego wtyczki.
  - Odłączając urządzenie, nie należy ciągnąć za przewód zasilający. Należy zawsze ciągnąć za wtyczkę sieciową.
  - Konieczne jest zastosowanie odpowiednich wyłączników obwodu zasilania: wyłączników automatycznych, bezpieczników topikowych (typu wykręcanego – wyjmowanych z oprawki), wyłączników różnicowoprądowych oraz styczników.
  - W instalacji elektrycznej należy zastosować wyłącznik obwodu umożliwiający odłączenie urządzenia od zasilania na wszystkich biegunach. Wyłącznik obwodu musi mieć rozmiar styków wynoszące minimum 3 mm.

## 2.3 Użytkowanie



### **OSTRZEŻENIE!**

Zagrożenie odniesieniem obrażeń, oparzeniem i porażeniem prądem.

- Przed pierwszym użyciem urządzenia należy usunąć z niego wszystkie elementy opakowania, etykiety i folię ochronną (jeśli dotyczy).
- Urządzenie jest przeznaczone wyłącznie do użytku domowego.
- Nie zmieniać parametrów technicznych urządzenia.
- Należy upewnić się, że otwory wentylacyjne są drożne.
- Nie pozostawiać włączonego urządzenia bez nadzoru.

- Po każdym użyciu wyłączyć pole grzejne.
- Nie polegać na działaniu układu wykrywania obecności naczyń.
- Nie kłaść sztućców ani pokrywek naczyń na polach grzejnych. Mogą one się mocno rozgrzać.
- Nie obsługiwać urządzenia mokrymi rękami lub jeśli ma ono kontakt z wodą.
- Nie używać urządzenia jako powierzchni roboczej ani miejsca do przechowywania przedmiotów.
- Jeśli na powierzchni urządzenia pojawia się pęknięcia, należy natychmiast odłączyć je od zasilania. Pozwoli to uniknąć zagrożenia porażeniem prądem elektrycznym.
- Gdy urządzenie jest włączone, użytkownicy z wszczepionym rozrusznikiem serca nie powinni zbliżać się do indukcyjnych pól grzejnych na odległość mniejszą niż 30 cm.
- Gorący olej może pryskać podczas wkładania do niego żywności.



### **OSTRZEŻENIE!**

Zagrożenie pożarem i wybuchem

- Pod wpływem wysokiej temperatury tłuszcze i olej mogą uwalniać łatwopalne opary. Podczas podgrzewania tłuszczów i oleju nie wolno zbliżać do nich źródeł ognia ani rozgrzanych przedmiotów.
- Opary uwalniane przez gorący olej mogą ulec samoczynnemu zapłonowi.
- Zużyty olej zawierający pozostałości produktów spożywczych ma niższą temperaturę zapłonu niż świeży olej.
- Nie umieszczać w urządzeniu, na nim ani w jego pobliżu łatwopalnych substancji ani przedmiotów nasączonych łatwopalnymi substancjami.



### **OSTRZEŻENIE!**

Zagrożenie uszkodzeniem urządzenia.

- Nie stawiać gorących naczyń na panelu sterowania.
- Nie stawiać gorących naczyń na szklanej powierzchni płyty grzejnej.
- Nie dopuszczać do wygotowania się potrawy.
- Nie dopuszczać do upadku naczyń lub innych przedmiotów na powierzchnię



urządzenia. Może to spowodować jego uszkodzenie.

- Nie włączać pól grzejnych bez naczyń ani z pustymi naczyniami.
- Nie kłaść na urządzeniu folii aluminiowej.
- Naczynia żeliwne, aluminiowe lub ze zniszczonym spodem mogą spowodować zarysowanie szkła lub szkła ceramicznego. Dlatego nie należy przesuwać ich po powierzchni gotowania.
- Urządzenie jest przeznaczone wyłącznie do przyrządzania potraw. Nie wolno go używać do innych celów, takich jak np. ogrzewanie pomieszczeń.

## 2.4 Konserwacja i czyszczenie

- Aby zapobiec uszkodzeniu powierzchni urządzenia, należy regularnie ją czyścić.
- Przed rozpoczęciem czyszczenia urządzenia należy je wyłączyć i zaczekać, aż ostygnie.
- Urządzenia nie wolno czyścić wodą pod ciśnieniem ani parą wodną.
- Czyścić urządzenie za pomocą wilgotnej szmatki. Stosować wyłącznie obojętne detergenty. Nie używać produktów ściernych, myjek do szorowania, rozpuszczalników ani metalowych przedmiotów.

## 2.5 Usługi

- Aby naprawić urządzenie, należy skontaktować się z autoryzowanym

centrum serwisowym. Należy stosować wyłącznie oryginalne części zamienne.

- Informacja dotycząca oświetlenia w urządzeniu i elementów oświetleniowych sprzedawanych osobno jako części zamienne: Zastosowane elementy oświetleniowe są przystosowane do pracy w wymagających warunkach fizycznych (temperatura, drgania, wilgotność) w urządzeniach domowych lub są przeznaczone do sygnalizacji stanu działania urządzenia. Nie są one przeznaczone do innych zastosowań i nie nadają się do oświetlania pomieszczeń domowych.

## 2.6 Utylizacja



### **OSTRZEŻENIE!**

Zagrożenie odniesieniem obrażeń lub uduszeniem.

- Aby dowiedzieć się, jak prawidłowo utylizować urządzenie, należy skontaktować się z lokalnymi władzami.
- Odłączyć urządzenie od źródła zasilania.
- Odciąć przewód zasilający blisko urządzenia i oddać do utylizacji.

# 3. INSTALACJA



### **OSTRZEŻENIE!**

Patrz rozdział dotyczący bezpieczeństwa.

## 3.1 Przed instalacją

Przed przystąpieniem do instalacji płyty grzejnej należy zapisać poniższe informacje umieszczone na tabliczce znamionowej.

Tabliczka znamionowa znajduje się w dolnej części płyty grzejnej.

Numer seryjny .....

## 3.2 Płyty grzejne do zabudowy

Płyt grzejnych do zabudowy wolno używać dopiero po ich zamontowaniu w odpowiednich szafkach lub blatach roboczych spełniających wymogi stosownych norm.

## 3.3 Przewód zasilający

- W zestawie z płytą grzejną znajduje się przewód zasilający.
- W celu wymiany uszkodzonego przewodu należy użyć przewodu zasilającego następującego typu: H05V2V2-F, który jest odporny na temperaturę co najmniej

90°C. W tym celu należy skontaktować się z miejscowym punktem serwisowym.

### 3.4 Montaż

W przypadku montażu płyty grzejnej pod okapem należy zapoznać się z informacjami na temat minimalnej odległości między urządzeniami zawartymi w instrukcji instalacji okapu.

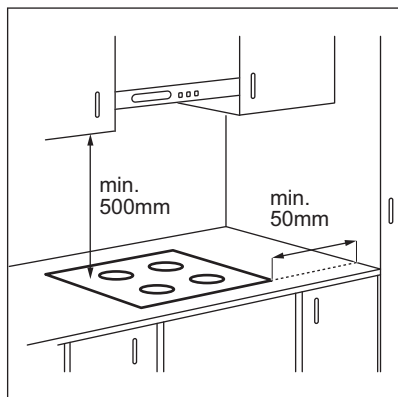

Jeśli urządzenie jest zainstalowane nad szufladą, wentylator płyty grzejnej może spowodować nagrzewanie przedmiotów w szufladzie podczas procesu gotowania.

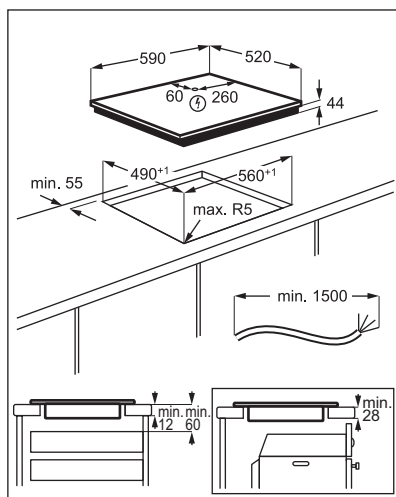

 [www.youtube.com/electrolux](http://www.youtube.com/electrolux)  
[www.youtube.com/aeg](http://www.youtube.com/aeg)

How to install your AEG  
 Induction Hob - Worktop installation



## 4. OPIS URZĄDZENIA

### 4.1 Układ powierzchni gotowania

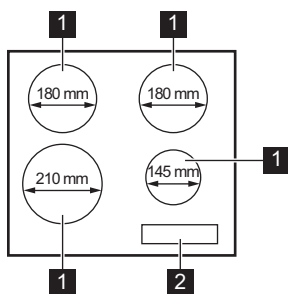

- 1** Indukcyjne pole grzejne
- 2** Panel sterowania

## 4.2 Układ panelu sterowania

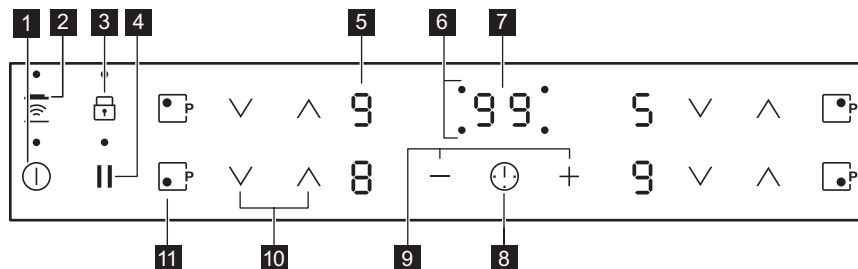

Urządzenie obsługuje się, dotykając pól czujników. Wyświetlacz, wskaźniki i sygnały dźwiękowe informują użytkownika o włączonych funkcjach.

Pole czujnika	Funkcja	Uwagi	
1	ⓘ	WŁ./WYŁ.	Włączanie i wyłączanie płyty grzejnej.
2	📶	Hob²Hood	Włączanie i wyłączanie trybu ręcznego funkcji.
3	🔒	Blokada / Blokada uruchomienia	Blokowanie/odblokowanie panelu sterowania.
4		Pauza.	Włączanie i wyłączanie funkcji.
5	-	Wskaźnik mocy grzania	Pokazuje ustawienie mocy grzania.
6	-	Wskaźniki funkcji zegara dla poszczególnych pól grzejnych	Wskazują, dla którego pola ustawiono czas.
7	-	Wyświetlacz zegara	Pokazuje czas w minutach.
8	ⓘ	-	Wybór pola grzejnego.
9	+/-	-	Przedłużanie lub skracanie czasu.
10	∧/∨	-	Ustawianie mocy grzania.
11	ⓘ	PowerBoost	Włączanie funkcji.

## 4.3 Wskazania ustawień mocy grzania

Wskazanie	Opis
0	Pole grzejne jest wyłączone.
1 - 9 / 2 - 6	Pole grzejne jest włączone. Kropka oznacza zmianę o pół poziomu grzania.

Wskazanie	Opis
	Działa funkcja Pauza..
	Działa funkcja Automatyczne podgrzewanie..
	Działa funkcja PowerBoost.
	Nieprawidłowe działanie.
	OptiHeat Control (3-stopniowy wskaźnik ciepła resztkowego): gotowanie / podtrzymanie temperatury / ciepło resztkowe.
	Działa funkcja Blokada / Blokada uruchomienia.
	Na polu grzejnym umieszczono nieodpowiednie lub zbyt małe naczynie bądź nie umieszczono na nim żadnego naczynia.
	Działa funkcja Samoczynne wyłączenie.

#### 4.4 OptiHeat Control (3-stopniowy wskaźnik ciepła resztkowego)



##### OSTRZEŻENIE!

Występuje zagrożenie poparzeniem ciepłem resztkowym.

Wskaźniki pokazują ciepło resztkowe aktualnie używanych pól grzejnych.

Wskaźniki mogą się włączyć także dla sąsiednich pól grzejnych, nawet jeśli nie są one używane.

Indukcyjne pola grzejne wytwarzają ciepło potrzebne do gotowania potraw bezpośrednio w dnie naczyń. Powierzchnia ceramiczna nagrzewa się od ciepła pochodzącego z naczyń.

## 5. CODZIENNE UŻYTKOWANIE



##### OSTRZEŻENIE!

Patrz rozdział dotyczący bezpieczeństwa.

### 5.1 Włączanie i wyłączanie

Dotknąć na 1 sekundę, aby włączyć lub wyłączyć płytę grzejną.

### 5.2 Samoczynne wyłączenie

**Funkcja ta powoduje samoczynne wyłączenie płyty grzejnej, gdy:**

- wszystkie pola grzejne są wyłączone,
- po włączeniu płyty grzejnej nie zostanie ustawiona moc grzania,
- panel sterowania został zalany lub od ponad 10 sekund znajduje się na nim

przedmiot (garnek, ściereczka itp). Rozlega się sygnał dźwiękowy i urządzenie wyłącza się. Należy usunąć przedmiot lub wyczyścić panel sterowania.

- płyta ulega nadmiernemu rozgrzaniu (np. gdy wygotowała się zawartość naczynia). Przed ponownym użyciem płyty grzejnej odczekać, aż pole grzejne ostygnie.
- użyto nieodpowiedniego naczynia.





Wyświetla się symbol i po upływie 2 minut pole grzejne wyłącza się samoczynnie.

- nie wyłączono pola grzejnego lub nie zmieniono mocy grzania. Po pewnym czasie wyświetla się i urządzenie wyłącza się.

**Zależność między ustawieniem mocy grzania a czasem, po jakim wyłącza się płyta grzejna:**

Ustawienie mocy grzania	Płyta grzejna wyłącza się po
 1 - 2	6 godz.
3 - 4	5 godz.
5	4 godz.
6 - 9	1,5 godz.

### 5.3 Ustawienie mocy grzania







Dotknąć , aby zwiększyć moc grzania.  
Dotknąć , aby zmniejszyć moc grzania.  
Dotknąć jednocześnie  i , aby wyłączyć pole grzejne.

### 5.4 Automatyczne podgrzewanie.

Włączenie tej funkcji pozwala w krótszym czasie uzyskać potrzebną moc grzania. Funkcja ta uruchamia na pewien czas maksymalną moc grzania, a następnie obniża ją do właściwego poziomu.

 Aby możliwe było włączenie tej funkcji, pole grzejne musi być zimne.

#### Aby włączyć funkcję dla pola grzejnego:

dotknąć  (wyświetli się ). Szybko dotknąć  (wyświetli się ). Szybko dotknąć , aby wybrać odpowiednie ustawienie mocy grzania. Po upływie 3 sekund wyświetli się .

**Aby wyłączyć funkcję:** dotknąć .

### 5.5 PowerBoost

Funkcja ta zapewnia indukcyjnym polom grzejnym dodatkową moc. Funkcję tę można włączyć dla indukcyjnego pola grzejnego tylko przez ograniczony czas. Po upływie tego czasu indukcyjne pole grzejne automatycznie przełącza się na maksymalną moc grzania.

 Patrz rozdział „Dane techniczne”.

#### Aby włączyć funkcję dla pola grzejnego:

dotknąć . Wyświetli się .

**Aby wyłączyć funkcję:** dotknąć  lub .

### 5.6 Timer



#### • Wyłącznik czasowy

Funkcja ta umożliwia ustawienie długości jednego cyklu gotowania.

Należy najpierw wybrać moc grzania dla pola grzejnego, a następnie ustawić funkcję.

**Wybór pola grzejnego:** dotknąć kilkakrotnie , aż zaświeci się wskaźnik wybranego pola grzejnego.



#### Aby włączyć funkcję lub zmienić czas:

dotknąć  lub  na zegarze, aby ustawić czas (00-99 minut). Gdy zacznie migać wskaźnik pola grzejnego, rozpocznie się odliczanie czasu.

#### Aby wyświetlić pozostały czas:

, aby wybrać pole grzejne. Wskaźnik pola grzejnego zacznie migać. Wyświetlacz wyświetli pozostały czas.

#### Aby wyłączyć funkcję, należy:

dotknąć , aby wybrać pole, a następnie dotknąć . Wartość pozostałego czasu zmniejszy się do **00**. Wskaźnik pola grzejnego zniknie.

 Po zakończeniu odliczania czasu rozlegnie się sygnał dźwiękowy i zacznie migać wskazanie **00**. Pole grzejne wyłączy się.

#### Aby wyciszyć sygnał dźwiękowy, należy:



dotknąć .

#### • Minutnik

Funkcji tej można używać, gdy płyta grzejna jest włączona i nie pracują pola grzejne.



Wskazanie mocy grzania: .

#### Aby włączyć funkcję, należy:

dotknąć  a następnie dotknąć symbolu  lub  zegara, aby ustawić czas. Po zakończeniu

odliczania czasu rozlegnie się sygnał dźwiękowy i zacznie migać wskazanie **00**.

**Aby wyciszyć sygnał dźwiękowy, należy:** dotknąć .

**Aby wyłączyć funkcję, należy:** dotknąć , a następnie . Wartość pozostałego czasu zmniejszy się do **00**.



Funkcja nie ma wpływu na działanie pól grzejnych.

## 5.7 Pauza.

Funkcja ta służy do przestawiania wszystkich włączonych pól grzejnych na najniższą moc grzania.

Gdy funkcja działa, wszystkie inne symbole na panelach sterowania są zablokowane.

Funkcja nie blokuje funkcji zegara.

Dotknąć , aby włączyć funkcję.



Wyświetli się . Ustawienie mocy grzania zmniejszy się do wartości 1.

**Aby wyłączyć funkcję, należy** dotknąć . Włączy się poprzednie ustawienie mocy grzania.

## 5.8 Blokada

Gdy włączone są pola grzejne można zablokować panel sterowania. Zapobiega to przypadkowej zmianie ustawienia mocy grzania.

**Najpierw należy ustawić moc grzania.**

**Aby włączyć funkcję:** dotknąć . Na 4 sekundy wyświetli się . Zegar pozostanie włączony.





**Aby wyłączyć funkcję:** dotknąć . Włączy się poprzednie ustawienie mocy grzania.











Wyłączenie płyty grzejnej powoduje również wyłączenie tej funkcji.

## 5.9 Blokada uruchomienia





Funkcja ta zapobiega przypadkowemu uruchomieniu płyty grzejnej.



**Aby włączyć funkcję:** włączyć płytę grzejną za pomocą . Nie ustawiać mocy grzania. Dotknąć  przez 4 sekundy. Wyświetli się . Wyłączyć płytę grzejną za pomocą .

**Aby wyłączyć funkcję, należy:** włączyć płytę grzejną za pomocą . Nie ustawiać mocy grzania. Dotknąć  przez 4 sekundy. Wyświetli się . Wyłączyć płytę grzejną za pomocą .

**Aby dezaktywować funkcję na czas jednego cyklu gotowania:** włączyć płytę grzejną za pomocą . Wyświetli się . Dotknąć  przez 4 sekundy. **W ciągu 10 sekund ustawić moc grzania.** Teraz można korzystać z płyty. Po wyłączeniu płyty grzejnej za pomocą  funkcja będzie ponownie aktywna.

## 5.10 OffSound Control (Wyłączenie i włączanie sygnałów dźwiękowych)

Wyłączyć płytę grzejną. Dotknąć  przez 3 sekundy. Wyświetlacz włączy się i wyłączy. Dotknąć  przez 3 sekundy. Wyświetli się  lub . Dotknąć symbolu  Timer, aby wybrać jedno z następujących ustawień:

-  – sygnały dźwiękowe są wyłączone
  -  – sygnały dźwiękowe są włączone
- Aby potwierdzić wybór, należy zaczekać, aż urządzenie wyłączy się automatycznie.

Gdy dla funkcji wybrane jest ustawienie , sygnały dźwiękowe będą emitowane tylko w następujących przypadkach:

- po dotknięciu 
- po zakończeniu odliczania przez funkcję Minutnik
- po zakończeniu odliczania przez funkcję Wyłącznik czasowy
- gdy na panelu sterowania zostanie położony jakiś przedmiot.

## 5.11 Zarządzanie energią

- Pola grzejne są pogrupowane zgodnie z umiejscowieniem i liczbą faz

podłączonych do płyty grzejnej. Patrz rysunek.

- Maksymalne obciążenie każdej fazy wynosi 3700 W.
- Funkcja rozdziela moc między pola grzejne podłączone do tej samej fazy.
- Funkcja włącza się, gdy łączna moc pól grzejnych podłączonych do jednej fazy przekracza 3700 W.
- Funkcja zmniejsza moc pozostałych pól grzejnych podłączonych do tej samej fazy.
- Wskazanie dla pól grzejnych o zmniejszonej mocy grzania zmienia się w zakresie między wybraną a zmniejszoną mocą grzania. Po pewnym czasie wskazanie dla pól grzejnych o zmniejszonej mocy utrzymuje się na zmniejszonej wartości.

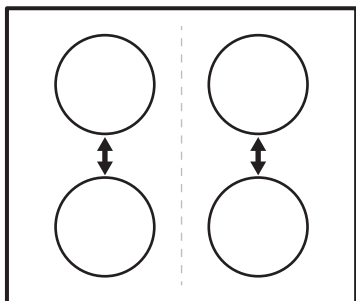

## 5.12 Hob<sup>2</sup>Hood

Jest to zaawansowana, automatyczna funkcja, która umożliwia połączenie płyty grzejnej ze współpracującym z nią okapem kuchennym. Zarówno płyta grzejna, jak i okap są wyposażone w układ komunikacji przesyłający sygnały w podczerwieni. Prędkość wentylatora jest określana automatycznie na podstawie ustawienia trybu oraz temperatury najmocniej rozgrzanego naczynia na płycie grzejnej. Możliwe jest również ręczne sterowanie okapem za pośrednictwem płyty grzejnej.



W większości modeli okapów system zdalnego sterowania jest domyślnie wyłączony. Przed użyciem funkcji należy go włączyć. Więcej informacji znajduje się w instrukcji obsługi okapu.

## Automatyczne działanie funkcji

Aby funkcja działała automatycznie, należy dla trybu automatycznego wybrać ustawienie H1-H6. Pierwotne ustawienie płyty grzejnej to H5. Okap każdorazowo reaguje na obsługę płyty grzejnej. Płyta grzejna będzie automatycznie rozpoznawać temperaturę naczyń i odpowiednio dostosowywać prędkość wentylatora.

## Tryby automatyczne

	Automa- tyczne oświet- lenie	Gotowa- nie <sup>1)</sup>	Smaże- nie <sup>2)</sup>
Tryb H0	Wył.	Wył.	Wył.
Tryb H1	Wł.	Wył.	Wył.
Tryb H2 <sup>3)</sup>	Wł.	Prędkość wentylatora 1	Prędkość wentylatora 1
Tryb H3	Wł.	Wył.	Prędkość wentylatora 1
Tryb H4	Wł.	Prędkość wentylatora 1	Prędkość wentylatora 1
Tryb H5	Wł.	Prędkość wentylatora 1	Prędkość wentylatora 2
Tryb H6	Wł.	Prędkość wentylatora 2	Prędkość wentylatora 3

**1)** Urządzenie rozpoznaje proces gotowania i uruchamia wentylator zgodnie z ustawieniem trybu automatycznego.

**2)** Urządzenie rozpoznaje proces smażenia i uruchamia wentylator zgodnie z ustawieniem trybu automatycznego.

**3)** W tym trybie włączanie wentylatora i oświetlenia jest niezależne od temperatury.

## Zmiana trybu automatycznego

1. Wyłączyć urządzenie.
2. Dotknąć przez 3 sekundy. Wyświetlacz włączy się i wyłączy.
3. Dotknąć przez 3 sekundy.
4. Dotknąć kilkakrotnie , aż wyświetli się .

5. Dotknąć zegara, aby wybrać tryb automatyczny.

Aby sterować okapem bezpośrednio z panelu okapu, należy wyłączyć tryb automatyczny funkcji.

Po zakończeniu gotowania i wyłączeniu płyty grzejnej wentylator okapu może nadal pracować przez pewien czas. Po upływie tego czasu system wyłącza wentylator automatycznie i zapobiega przypadkowemu włączeniu wentylatora przez kolejne 30 sekund.

### Ręczne sterowanie prędkością wentylatora

Działaniem funkcji można również sterować ręcznie. W tym celu należy dotknąć , gdy płyta grzejna jest włączona. Powoduje to wyłączenie trybu automatycznego funkcji i

umożliwia ręczną zmianę prędkości wentylatora. Naciśnięcie powoduje zwiększenie prędkości wentylatora o jeden poziom. Jeśli wentylator pracuje z maksymalną prędkością, naciśnięcie powoduje ustawienie prędkości wentylatora na wartość 0 i wyłączenie wentylatora. Aby włączyć prędkość 1 wentylatora, należy dotknąć .

Aby włączyć tryb automatyczny funkcji, należy wyłączyć płytę grzejną i włączyć ją ponownie.

### Włączanie oświetlenia

Można tak ustawić płytę grzejną, aby każde jej włączenie powodowało automatyczne włączenie oświetlenia. W tym celu należy wybrać dla trybu automatycznego ustawienie H1-H6.

Oświetlenie okapu wyłącza się po upływie 2 minut od wyłączenia płyty grzejnej.

## 6. WSKAZÓWKI I PORADY



### OSTRZEŻENIE!

Patrz rozdział dotyczący bezpieczeństwa.

### 6.1 Naczynia

Silne pole elektromagnetyczne z indukcyjnego pola grzejnego bardzo szybko wytwarza ciepło w naczyniu.

Na indukcyjnych polach grzejnych należy używać odpowiednich naczyń.

- Dno naczynia musi być jak najgrubsze i płaskie.
- Przed ustawieniem naczynia na powierzchni płyty grzejnej należy upewnić się, że jego spód jest czysty i suchy.
- Aby uniknąć zarysowania powierzchni szkła ceramicznego, nie należy przesuwac na niej naczyń.

### Materiał naczyń

- **prawidłowe:** żeliwo, stal, stal emaliowana, stal nierdzewna, dno wielowarstwowe (z odpowiednim oznaczeniem producenta).
- **nieprawidłowe:** aluminium, miedź, mosiądz, szkło, ceramika, porcelana.

### Naczynie nadaje się do gotowania na płycie indukcyjnej, jeśli:

- możliwe jest szybkie zagotowanie wody w naczyniu postawionym na polu grzejnym ustawionym na maksymalną moc;
- magnes jest przyciągany przez dno naczynia.

### Wymiary naczyń

- Indukcyjne pola grzejne dostosowują się automatycznie do wielkości dna naczyń.
- Wydajność pola grzejnego zależy od średnicy naczynia. Naczynie o średnicy dna mniejszej niż minimalna pochłania tylko część energii generowanej przez pole grzejne.
- Ze względów bezpieczeństwa oraz by uzyskać optymalne efekty pieczenia nie



należy używać naczyń większych niż podano w rozdziale „Specyfikacja pól grzejnych”. Podczas gotowania należy unikać umieszczania naczyń w pobliżu panelu sterowania. Może to mieć wpływ na działanie panelu sterowania lub spowodować przypadkowe włączenie funkcji płyty grzejnej.



Patrz „Dane techniczne”.

## 6.2 Odgłosy podczas pracy

### Jeżeli słychać:

- odgłos trzaskania: naczynie jest wykonane z różnych materiałów (konstrukcja wielowarstwowa).
- gwizd: pole grzejne jest ustawione na wysoką moc grzania, a naczynie jest wykonane z różnych materiałów (konstrukcja wielowarstwowa).
- odgłos brzęczenia: ustawiono wysoką moc grzania.

- odgłos klikania: odbywa się przełączanie obwodów elektrycznych.
- odgłos syczenia, brzęczenia: uruchomiony jest wentylator.

**Opisane odgłosy są normalnym zjawiskiem i nie świadczą o usterce urządzenia.**

## 6.3 Przykłady zastosowania w gotowaniu

Zależność między ustawieniem mocy grzania a poborem mocy przez pole grzejne nie jest liniowa. Zwiększenie mocy grzania nie powoduje proporcjonalnego zwiększenia poboru mocy. Przy ustawieniu średniej mocy grzania pole grzejne wykorzystuje mniej niż połowę swojej mocy.



Dane przedstawione w tabeli mają wyłącznie charakter orientacyjny.

Ustawienie mocy grzania	Zastosowanie:	Czas (min)	Wskazówki
- 1	Podtrzymywanie temperatury ugotowanych potraw.	zależnie od potrzeb	Przykryć naczynie.
1 - 2.	Sos holenderski, roztopianie: masła, czekolady, żelatyny.	5 - 25	Mieszać od czasu do czasu.
1 - 2.	Ścinanie: puszystych omletów, smażonych jajek.	10 - 40	Gotować pod przykryciem.
2. - 3.	Gotowanie ryżu lub potraw mlecznych, podgrzewanie gotowych potraw.	25 - 50	Dodać co najmniej dwukrotnie więcej plynu niż ryżu. Potrawy mleczne mieszać od czasu do czasu.
3. - 4.	Gotowanie na parze warzyw, ryb, mięsa.	20 - 45	Dodać kilka łyżek wody.
4. - 5.	Gotowanie ziemniaków na parze.	20 - 60	Użyć maksymalnie ¼ l wody na 750 g ziemniaków.
4. - 5.	Gotowanie większej ilości składników, potraw duszonych i zup.	60 - 150	Do 3 litrów wody + składniki.
5. - 7	Delikatne smażenie: eskalopków, cordon bleu z cielęciny, kotletów, bryzoli, kiełbasek, wątróbki, zasmażek, jajek, naleśników, pączków.	zależnie od potrzeb	Obrócić po upływie połowy czasu.
7 - 8	Intensywne smażenie np. placków ziemniaczanych, polędwicy, steków.	5 - 15	Obrócić po upływie połowy czasu.

Ustawienie mocy grzania	Zastosowanie:	Czas (min)	Wskazówki
9	Gotowanie wody, gotowanie makaronu, obsmażanie mięsa (gulasz, mięso duszone w sosie własnym), smażenie frytek.		
	Gotowanie dużej ilości wody. Funkcja PowerBoost jest włączona.		

## 6.4 Wskazówki i porady dotyczące korzystania z funkcji Hob<sup>2</sup>Hood

Jeśli funkcja jest włączona:

- Należy chronić panel okapu przed bezpośrednim oświetlaniem przez światło słoneczne.
- Nie należy kierować na panel okapu światła halogenowego.
- Nie należy zasłaniać panelu sterowania płyty grzejnej.
- Nie zakłócać sygnału między płytą grzejną a okapem (np. poprzez zasłonięcie dłonią, uchwytem naczynia lub wysokim naczyniem). Patrz rysunek.

**Okap na rysunku jest tylko przykładowy.**

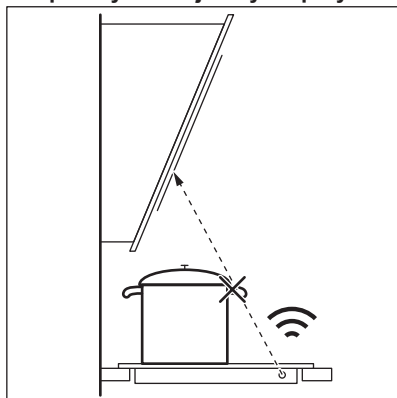

Inne urządzenia sterowane zdalnie mogą zakłócać sygnał. Nie należy używać tego typu urządzeń w pobliżu płyty grzejnej, jeśli włączono funkcję Hob<sup>2</sup>Hood.

### Okapy kuchenne z funkcją Hob<sup>2</sup>Hood

Pełna lista okapów kuchennych współpracujących z tą funkcją znajduje się na naszej witrynie internetowej. Okapy kuchenne AEG współpracujące z tą funkcją muszą nosić oznaczenie .

## 7. KONSERWACJA I CZYSZCZENIE



### **OSTRZEŻENIE!**

Patrz rozdział dotyczący bezpieczeństwa.

### 7.1 Informacje ogólne

- Czyścić płytę grzejną po każdym użyciu.
- Zawsze używać naczyń z czystym dnem.

- Zarysowania lub ciemne plamy na powierzchni nie mają wpływu na działanie płyty grzejnej.
- Stosować odpowiednie środki przeznaczony do czyszczenia powierzchni płyty grzejnej.
- Używać specjalnego skrobaka do szkła.

## 7.2 Czyszczenie płyty grzejnej

- **Usuwać natychmiast:** stopiony plastik, folię, cukier oraz zabrudzenia z potraw zawierających cukier. W przeciwnym razie zabrudzenia mogą spowodować uszkodzenie płyty grzejnej. Uważać, aby się nie oparzyć. Użyć specjalnego skrobaka, przykładając go pod ostrym kątem do szklanej powierzchni i przesuwając po niej ostrzem.
- **Usunąć, gdy płyta grzejna wystarczająco ostygnie:** ślady osadu

kamienia i wody, plamy tłuszczu, metaliczne odbarwienia. Przetrzeć płytę grzejną wilgotną szmatką z dodatkiem delikatnego detergentu. Po wyczyszczeniu wytrzeć płytę grzejną do sucha miękką szmatką.

- **Usuwanie metalicznych, połyskliwych przebarwień:** użyć wodnego roztworu octu i wyczyścić szklaną powierzchnię wilgotną szmatką.

## 8. ROZWIĄZANIE PROBLEMÓW







### OSTRZEŻENIE!

Patrz rozdział dotyczący bezpieczeństwa.

### 8.1 Co zrobić, gdy...

Problem	Możliwa przyczyna	Środek zaradczy
Nie można uruchomić piekarnika ani nim sterować.	Piekarnika nie podłączono do zasilania lub podłączono nieprawidłowo.  Zadziałał bezpiecznik.	Sprawdzić, czy piekarnik podłączono prawidłowo do zasilania.  Sprawdzić, czy bezpiecznik jest przyczyną usterki. Jeżeli nadal będzie dochodzić do wyzwalania bezpiecznika, należy skontaktować się z wykwalifikowanym elektrykiem.
	W ciągu 10 sekund nie ustawiono mocy grzania.	Ponownie włączyć płytę grzejną i ustawić moc grzania w ciągu maksymalnie 10 sekund.
	Dotknięto jednocześnie 2 lub więcej pól czujników.	Dotknąć tylko jednego pola czujnika.
	Włączona jest funkcja Pauza..	Patrz „Codzienna eksploatacja”.
	Na panelu sterowania znajdują się plamy wody lub tłuszczu.	Wyczyścić panel sterowania.
Rozlegnie się sygnał dźwiękowy i płyta grzejna wyłączy się. Gdy płyta grzejna jest wyłączona, rozlega się sygnał dźwiękowy.	Umieszczono coś w jednym lub większej liczbie pól czujników.	Usunąć przedmiot z pól czujników.
Płyta grzejna wyłączy się.	Na polu czujnika znajduje się przedmiot ①.	Usunąć przedmiot z pola czujnika.

Problem	Możliwa przyczyna	Środek zaradczy
Wskaźnik ciepła resztkowego nie włącza się.	Pole grzejne nie jest gorące, ponieważ działało za krótko lub nastąpiło uszkodzenie czujnika.	Jeśli pole grzejne działało wystarczająco długo, aby było gorące, należy skontaktować się z autoryzowanym centrum serwisowym.
Hob®Hood nie działa.	Zakryto panel sterowania.	Usunąć przedmiot z panelu sterowania.
	Używane jest bardzo wysokie naczynie blokujące sygnał.	Użyć mniejszego naczynia, zmienić pole grzejne lub sterować okapem ręcznie.
Funkcja Automatyczne podgrzewanie. nie działa.	Pole grzejne jest gorące.	Odczekać, aż pole grzejne wystarczająco ostygnie.
	Ustawiono najwyższą moc grzania.	Maksymalna moc grzania jest równa mocy uruchamianej funkcji.
Moc grzania przełącza się między dwoma poziomami.	Funkcja Zarządzanie energią działa.	Patrz „Codzienna eksploatacja”.
Pola czujników nagrzewają się do wysokiej temperatury.	Naczynie jest zbyt duże lub ustawione zbyt blisko elementów sterujących.	Jeśli to możliwe, duże naczynia należy ustawiać na tylnych polach.
Brak sygnałów dźwiękowych podczas dotykania pól czujników na panelu.	Sygnały dźwiękowe są wyłączone.	Włączyć sygnały dźwiękowe. Patrz „Codzienna eksploatacja”.
Włączy się  .	Blokada uruchomienia lub Blokada działa.	Patrz „Codzienna eksploatacja”.
Włączy się  .	Brak naczynia na polu grzejnym.	Postawić naczynie na polu grzejnym.
	Użyto nieodpowiedniego naczynia.	Użyć odpowiednie naczynie. Patrz „Wskazówki i porady”.
	Średnica dna naczynia jest za mała dla wybranego pola.	Używać naczyń o odpowiednich wymiarach. Patrz „Dane techniczne”.
Na wyświetlaczu pojawi się  i cyfra.	Wystąpił błąd płyty grzejnej.	Wyłączyć płytę grzejną i włączyć ponownie po 30 sekundach. Jeśli ponownie wyświetli się  , należy odłączyć płytę grzejną od zasilania. Po upływie 30 sekund ponownie podłączyć płytę. Jeśli problem będzie występował nadal, należy skontaktować się z autoryzowanym centrum serwisowym.
Słyszalny jest ciągle sygnał dźwiękowy.	Nieprawidłowe podłączenie elektryczne.	Odłączyć płytę grzejną od zasilania. Zwrócić się do wykwalifikowanego elektryka, aby sprawdził instalację.

## 8.2 Jeśli nie można znaleźć rozwiązania...

Jeżeli rozwiązanie problemu we własnym zakresie nie jest możliwe, należy skontaktować się ze sprzedawcą lub autoryzowanym punktem serwisowym.

Należy podać dane z tabliczki znamionowej. Należy również podać składający się z trzech znaków kod szkła ceramicznego (umieszczony w rogu szklanej powierzchni) oraz wyświetlany komunikat o błędzie. Należy upewnić się, że płyta grzejna była użytkowana prawidłowo. W przeciwnym razie

interwencja pracownika serwisu lub sprzedawcy może być płatna nawet w okresie gwarancyjnym. Informacje dotyczące

obsługi klienta oraz warunków gwarancji znajdują się w broszurze gwarancyjnej.

## 9. DANE TECHNICZNE

### 9.1 Tabliczka znamionowa

Model IKB64301FB  
Typ 61 B4A 00 AA  
Indukcja 7.35 kW  
Nr seryjny.....  
AEG

Numer produktu 949 597 641 00  
220–240 V/400 V, 2N, 50–60 Hz  
Wyprodukowano w Niemczech  
7.35 kW



### 9.2 Parametry pól grzejnych

Pole grzejne	Moc znamionowa (maksymalna moc grzania) [W]	PowerBoost [W]	PowerBoost maksymalny czas [min]	Średnica naczyń [mm]
Lewe przednie	2300	3700	10	125 - 210
Lewe tylne	1800	2800	10	145 - 180
Prawe przednie	1400	2500	4	125 - 145
Prawe tylne	1800	2800	10	145 - 180

Moc pól grzejnych może w niewielkim zakresie odbiegać od wartości podanych w tabeli. Zmiany te zależą od wymiarów naczyń oraz materiału, z którego zostało wykonane.

W celu uzyskania optymalnych efektów gotowania należy stosować naczynia o średnicy nie większej niż podano w tabeli.

## 10. EFEKTYWNOŚĆ ENERGETYCZNA

### 10.1 Informacje o produkcie\*

Dane identyfikacyjne modelu	IKB64301FB	
Typ płyty grzejnej	Płyta grzejna do zabudowy	
Liczba pól grzejnych	4	
Technologia grzania	Płyta indukcyjna	
Średnica okrągłych pól grzejnych (Ø)	Lewe przednie	21,0 cm
	Lewe tylne	18,0 cm
	Prawe przednie	14,5 cm
	Prawe tylne	18,0 cm

Zużycie energii na pole grzejne (EC electric cooking)	Lewe przednie	178,4 Wh/kg
	Lewe tylne	184,9 Wh/kg
	Prawe przednie	183,2 Wh/kg
	Prawe tylne	184,9 Wh/kg
Zużycie energii przez płytę grzejną (EC electric hob)		182,9 Wh/kg

\* Dla Unii Europejskiej zgodnie z normą EU 66/2014. Dla Białorusi zgodnie z normą STB 2477-2017, załącznik A. Dla Ukrainy zgodnie z normą 742/2019.

EN 60350-2 - Elektryczny sprzęt do gotowania do użytku domowego – część 2: Płyty grzejne – metody pomiaru wydajności

## 10.2 Oszczędzanie energii

Stosowanie się do poniższych wskazówek pozwoli oszczędzać energię podczas codziennej eksploatacji.

- Należy podgrzewać tylko tyle wody, ile jest potrzebne.
- W miarę możliwości należy zawsze przykrywać naczynia pokrywką.
- Przed włączeniem pola grzejnego należy postawić na nim naczynie.

- Mniejsze naczynia należy stawiać na mniejszych polach grzejnych.
- Naczynia należy stawiać bezpośrednio na środku pola grzejnego.
- Ciepło resztkowe można wykorzystać do podtrzymywania ciepła potraw lub roztapiania składników.

## 11. OCHRONA ŚRODOWISKA

Materiały oznaczone symbolem  należy poddać utylizacji. Opakowanie urządzenia włożyć do odpowiedniego pojemnika w celu przeprowadzenia recyklingu. Należy zadbać o ponowne przetwarzanie odpadów urządzeń elektrycznych i elektronicznych, aby chronić środowisko naturalne oraz ludzkie zdrowie.

Nie wolno wyrzucać urządzeń oznaczonych symbolem  razem z odpadami domowymi. Należy zwrócić produkt do miejscowego punktu ponownego przetwarzania lub skontaktować się z odpowiednimi władzami miejskimi.

## PARA RESULTADOS PERFEITOS

Obrigado por escolher este produto AEG. Criámo-lo para lhe proporcionar um desempenho impecável durante muitos anos, com tecnologias inovadoras que tornam a sua vida mais fácil – funcionalidades que poderá não encontrar em aparelhos comuns.

Continue a ler durante alguns minutos para tirar o máximo partido do produto.

Visite o nosso website para:



Obter conselhos de utilização, folhetos, resolução de problemas e informações sobre assistência e reparações:

[www.aeg.com/support](http://www.aeg.com/support)



Registe o seu produto para beneficiar de um serviço melhor:

[www.registeraeg.com](http://www.registeraeg.com)



Adquira acessórios, consumíveis e peças de substituição originais para o seu aparelho:

[www.aeg.com/shop](http://www.aeg.com/shop)

## APOIO AO CLIENTE E ASSISTÊNCIA

Usar sempre peças sobressalentes de origem.

Sempre que contactar o nosso Centro de Assistência Técnica Autorizado, assegure que tem disponíveis os dados seguintes: Modelo, PNC, Número de série.

Esta informação encontra-se na placa de identificação.

 Aviso/Cuidado – Informações de segurança

 Informações gerais e sugestões

 Informações ambientais

Sujeito a alterações sem aviso prévio.

## ÍNDICE

1. INFORMAÇÕES DE SEGURANÇA.....	207
2. INSTRUÇÕES DE SEGURANÇA.....	210
3. INSTALAÇÃO.....	212
4. DESCRIÇÃO DO PRODUTO.....	214
5. UTILIZAÇÃO DIÁRIA.....	216
6. SUGESTÕES E DICAS.....	220
7. MANUTENÇÃO E LIMPEZA.....	222
8. RESOLUÇÃO DE PROBLEMAS.....	222
9. DADOS TÉCNICOS.....	224
10. EFICIÊNCIA ENERGÉTICA.....	225

## 1. INFORMAÇÕES DE SEGURANÇA

Leia atentamente as instruções fornecidas antes de instalar e utilizar o aparelho. O fabricante não poderá ser responsabilizado por ferimentos ou danos resultantes de

instalação incorreta ou utilização incorreta. Guarde sempre as instruções num sítio seguro e acessível para consultar no futuro.

## **1.1 Segurança para crianças e pessoas vulneráveis**

- Este aparelho pode ser utilizado por crianças de 8 ou mais anos de idade e por pessoas com capacidades físicas, sensoriais ou mentais reduzidas ou com pouca experiência e conhecimento se tiverem recebido supervisão ou instruções relativas à utilização do aparelho de forma segura e compreenderem os perigos envolvidos.
- É necessário manter as crianças com idades entre os 3 e os 8 anos e pessoas com incapacidades muito extensas e complexas afastadas do aparelho, a menos que constantemente vigiadas.
- É necessário manter as crianças com menos de 3 anos de idade afastadas do aparelho, a menos que constantemente vigiadas.
- Não permita que as crianças brinquem com o aparelho.
- Mantenha todos os materiais de embalagem fora do alcance das crianças e elimine-os de forma apropriada.
- AVISO: Mantenha as crianças e os animais domésticos afastados do aparelho quando ele estiver a funcionar ou a arrefecer. As partes acessíveis ficam quentes durante a utilização.
- Se o aparelho tiver um dispositivo de segurança para crianças, recomendamos que o active.
- A limpeza e a manutenção básica do aparelho não devem ser efectuadas por crianças sem supervisão.

## **1.2 Segurança geral**

- AVISO: O aparelho e as partes acessíveis ficam quentes durante a utilização. Deve ter cuidado para evitar tocar nas resistências de aquecimento.
- AVISO: Deixar cozinhados com gorduras ou óleos na placa sem vigilância pode ser perigoso e resultar em incêndio.



- NUNCA tente extinguir um incêndio com água. Em vez disso, desligue o aparelho e cubra as chamas, por exemplo, com uma tampa de tacho ou uma manta de incêndio.
- ATENÇÃO: O aparelho não pode ser alimentado através de algum dispositivo de comutação externo, como um temporizador, nem pode ser ligado a um circuito que seja ligado e desligado regularmente pelo fornecedor de eletricidade.
- ATENÇÃO: O processo de cozedura tem de ser supervisionado. Um processo de cozedura de curta duração tem de ser supervisionado continuamente.
- AVISO: Perigo de incêndio: Não coloque objetos sobre as zonas de aquecimento.
- Os objetos metálicos como facas, garfos, colheres e tampas de tacho não devem ser colocados na superfície da placa porque podem ficar quentes.
- Não utilize o aparelho antes de o instalar na estrutura de encastre.
- Não utilize uma máquina de limpar a vapor para limpar o aparelho.
- Após a utilização, desligue a placa no respetivo comando e não confie apenas no detetor de tacho.
- Se a superfície de vitrocerâmica/vidro apresentar alguma fenda, desative o aparelho e desligue a ficha da tomada elétrica. Se o aparelho estiver ligado à rede elétrica diretamente numa caixa de derivação, desligue o disjuntor no quadro elétrico para desligar o aparelho da alimentação elétrica. Em todo o caso, contacte o Centro de Assistência Técnica Autorizado.
- Se o cabo de alimentação estiver danificado, deve ser substituído pelo fabricante, por um agente de assistência autorizado ou por uma pessoa igualmente qualificada, para evitar perigos.
- AVISO: Utilize apenas proteções de placa que tenham sido concebidas pelo fabricante do aparelho de cozinhar ou

recomendadas pelo fabricante do aparelho nas instruções de utilização, bem como as proteções de placa já incorporadas no aparelho caso existam. A utilização de proteções impróprias pode causar acidentes.

## 2. INSTRUÇÕES DE SEGURANÇA

### 2.1 Instalação



#### AVISO!

A instalação deste aparelho tem de ser efetuada por uma pessoa qualificada.



#### AVISO!

Risco de ferimentos ou danos no aparelho.

- Retire a embalagem toda.
- Não instale nem utilize o aparelho se estiver danificado.
- Siga as instruções de instalação fornecidas com o aparelho.
- Respeite as distâncias mínimas relativamente a outros aparelhos e unidades.
- Tenha sempre cuidado quando deslocar o aparelho porque ele é pesado. Utilize sempre luvas de proteção e calçado fechado.
- Vede as superfícies cortadas com um vedante para impedir que a humidade cause dilatações.
- Proteja a parte inferior do aparelho contra o vapor e a humidade.
- Não instale o aparelho perto de uma porta ou por baixo de uma janela. Tal evita que a abertura de portas ou janelas faça cair algum tacho quente do aparelho.
- Os aparelhos possuem ventoinhas de arrefecimento na parte inferior.
- Se o aparelho for instalado por cima de uma gaveta:
  - Não guarde folhas de papel ou objectos pequenos que possam ser sugados, porque podem danificar as ventoinhas de arrefecimento ou reduzir a eficiência do sistema de arrefecimento.
  - Mantenha uma distância mínima de cerca de 2 cm entre a parte inferior do

aparelho e os objectos que forem guardados na gaveta.

- Retire quaisquer painéis separadores instalados no armário abaixo do aparelho.

### 2.2 Ligação eléctrica



#### AVISO!

Risco de incêndio e choque eléctrico.

- Todas as ligações eléctricas devem ser efectuadas por um electricista qualificado.
- O aparelho tem de ficar ligado à terra.
- Antes de efectuar qualquer operação de manutenção, certifique-se de que o aparelho está desligado da corrente eléctrica.
- Certifique-se de que os parâmetros indicados na placa de características são compatíveis com as características da alimentação eléctrica.
- Certifique-se de que o aparelho é instalado correctamente. Ligações de cabo de alimentação e ficha (se aplicável) soltas ou incorrectas podem provocar o sobreaquecimento dos terminais.
- Utilize um cabo de alimentação eléctrica adequado.
- Não permita que o cabo de alimentação fique enredado.
- Certifique-se de que a protecção contra choque é instalada.
- Utilize a abraçadeira de fixação para libertar tensão do cabo.
- Não permita que o cabo e a ficha de alimentação (se aplicável) entrem em contacto com partes quentes do aparelho ou com algum tacho quente quando ligar o aparelho a uma tomada próxima.
- Não utilize adaptadores de tomadas duplas ou triplas, nem cabos de extensão.
- Certifique-se de que não causa danos na ficha (se aplicável) e no cabo de

alimentação. Contacte um Centro de Assistência Técnica Autorizado ou um electricista para substituir o cabo de alimentação se estiver danificado.

- As proteções contra choques eléctricos das peças isoladas e não isoladas devem estar fixas de modo a não poderem ser retiradas sem ferramentas.
- Ligue a ficha à tomada eléctrica apenas no final da instalação. Certifique-se de que a ficha fica acessível após a instalação.
- Se a tomada eléctrica estiver solta, não ligue a ficha.
- Não puxe o cabo de alimentação para desligar o aparelho. Puxe sempre a ficha.
- disjuntores de protecção, fusíveis (os fusíveis de rosca devem ser retirados do suporte), diferenciais e contactores.
- A instalação eléctrica deve possuir um dispositivo de isolamento que lhe permita desligar o aparelho da corrente eléctrica em todos os pólos. O dispositivo de isolamento deve ter uma abertura de contacto com uma largura mínima de 3 mm.

### 2.3 Utilização



#### **AVISO!**

Risco de ferimentos, queimaduras e choque eléctrico.

- Retire todo o material de embalagem, etiquetas e película protetora (se aplicável) antes da primeira utilização.
- Este aparelho destina-se apenas a uso doméstico.
- Não altere as especificações deste aparelho.
- Certifique-se de que as aberturas de ventilação não ficam obstruídas.
- Não deixe o aparelho a funcionar sem vigilância.
- Desligue a zona de aquecimento após cada utilização.
- Não confie apenas no detetor de tachos.
- Não coloque talheres ou tampas de painéis sobre as zonas de aquecimento. Podem ficar quentes.
- Não utilize o aparelho com as mãos húmidas ou se ele estiver em contacto com água.
- Não utilize o aparelho como superfície de trabalho ou armazenamento.

- Se a superfície do aparelho apresentar fendas, desligue-o imediatamente da corrente eléctrica. Isso evitará choques eléctricos.
- Os utilizadores portadores de pacemaker devem manter-se a mais de 30 cm de distância da zonas de indução quando o aparelho estiver a funcionar.
- Quando coloca alimentos em óleo quente, o óleo pode salpicar.



#### **AVISO!**

Risco de incêndio e explosão

- As gorduras e os óleos podem libertar vapores inflamáveis quando aquecidos. Mantenha as chamas e os objetos quentes afastados das gorduras e dos óleos quando cozinhar com este tipo de produtos.
- Os vapores libertados pelo óleo muito quente podem causar combustão espontânea.
- O óleo usado, que pode conter restos de alimentos, pode inflamar a uma temperatura inferior à de um óleo em primeira utilização.
- Não coloque produtos inflamáveis, ou objetos molhados com produtos inflamáveis, no interior, perto ou em cima do aparelho.



#### **AVISO!**

Risco de danos no aparelho.

- Não coloque nenhum tacho quente sobre o painel de comandos.
- Não coloque uma tampa de panela quente na superfície de vidro da placa.
- Não deixe que os tachos fervam até ficarem sem água.
- Tenha cuidado e não permita que algum objeto ou tacho caia sobre o aparelho. A superfície pode ficar danificada.
- Não ative zonas de aquecimento com um tacho vazio ou sem tacho.
- Não coloque folha de alumínio no aparelho.
- Os tachos de ferro fundido ou alumínio ou que tenham a base danificada podem riscar o vidro ou a vitrocerâmica. Levante sempre estes objetos quando precisar de os deslocar sobre a placa.
- Este aparelho serve apenas para cozinhar. Não pode ser usado para outras

funções como, por exemplo, aquecimento de divisões.

## 2.4 Manutenção e limpeza

- Limpe o aparelho com regularidade para evitar que o material da superfície se deteriore.
- Antes de limpar o aparelho, desligue-o e deixe-o arrefecer
- Não utilize jatos de água ou vapor para limpar o aparelho.
- Limpe o aparelho com um pano macio e húmido. Utilize apenas detergentes neutros. Não utilize produtos abrasivos, esfregões, solventes ou objetos metálicos.

## 2.5 Assistência Técnica

- Contacte o Centro de Assistência Técnica Autorizado se for necessário reparar o aparelho. Utilize apenas peças sobressalentes originais.
- Relativamente à(s) lâmpada(s) no interior deste produto e às lâmpadas

sobressalentes vendidas separadamente: Estas lâmpadas destinam-se a suportar condições físicas extremas em eletrodomésticos, tais como temperatura, vibração, humidade, ou destinam-se a sinalizar informação relativamente ao estado operacional do aparelho. Não se destinam a ser utilizadas em outras aplicações e não se adequam à iluminação de espaços domésticos.

## 2.6 Eliminação



### AVISO!

Risco de ferimentos ou asfixia.

- Contacte a sua autoridade municipal para saber como eliminar o aparelho correctamente.
- Desligue o aparelho da alimentação eléctrica.
- Corte o cabo de alimentação eléctrica do aparelho e elimine-o.

# 3. INSTALAÇÃO



### AVISO!

Consulte os capítulos relativos à segurança.

## 3.1 Antes da instalação

Antes de instalar a placa, anote aqui as seguintes informações que pode ver na placa de características. A placa de características encontra-se na parte inferior da placa.

Número de série .....

## 3.2 Placas encastradas

Utilize as placas de encastrar apenas após a sua montagem em móveis de encastramento ou superfícies de trabalho que cumpram as normas aplicáveis.

## 3.3 Cabo de ligação

- A placa é fornecida com um cabo de ligação.

- Para substituir o cabo de alimentação se estiver danificado, utilize um cabo do tipo: H05V2V2-F que suporta temperaturas de 90 °C ou superiores. Contacte um Centro de Assistência Técnica local.

## 3.4 Montagem

Se instalar a placa debaixo de um exaustor, consulte as instruções de instalação do exaustor para saber qual é a distância mínima que deve existir entre os aparelhos.

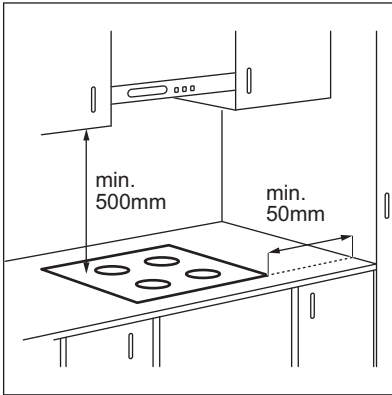

Se o aparelho estiver instalado acima de uma gaveta, a ventilação da placa pode aquecer os artigos guardados na gaveta durante o processo de cozedura.

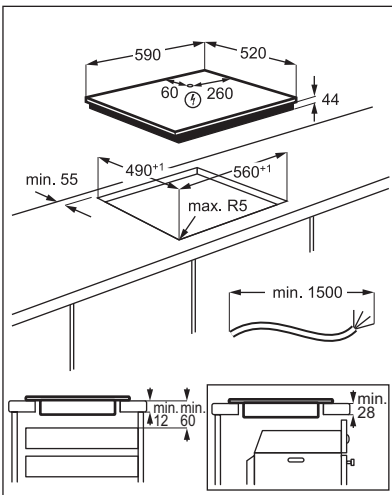

## 4. DESCRIÇÃO DO PRODUTO

### 4.1 Disposição da superfície de confeção

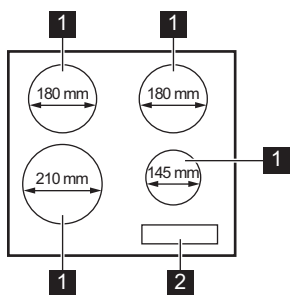

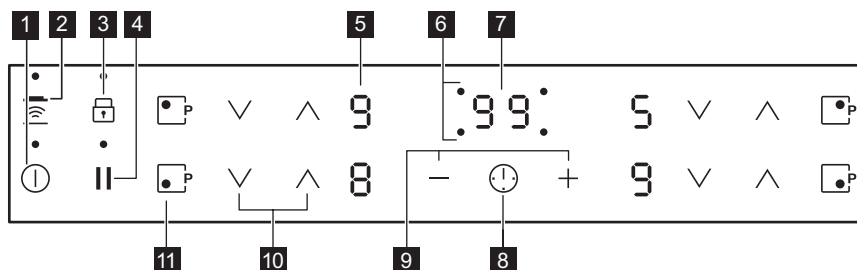

- 1 Zona de aquecimento de indução
- 2 Painel de comandos

### 4.2 Disposição do painel de controlo













Utilize os campos do sensor para controlar o aparelho. Os visores, indicadores e sons indicam as funções que estão em funcionamento.

Campo do sensor	Função	Comentário
1	ⓘ	ON/OFF Para activar e desactivar a placa.
2	📶	Hob²Hood Para activar e desactivar o modo manual da função.
3	🔒	Bloquear / Dispositivo de segurança para crianças Para bloquear/desbloquear o painel de comandos.
4		Pausa Para activar e desactivar a função.
5	-	Indicador do grau de cozedura Para indicar o grau de cozedura.
6	-	Indicadores do temporizador das zonas de cozedura Apresenta a zona de cozedura para a qual está definido um tempo.

Campo do sensor	Função	Comentário
7	-	Visor do temporizador
8		-
9	+ / -	-
10		-
11		PowerBoost

### 4.3 Indicadores de grau de aquecimento

Visor	Do ciclo
	A zona de confeção está desativada.
	A zona de confeção está ativada. O ponto significa uma mudança de meio nível de aquecimento.
	Pausa ativo.
	Aquecimento automático ativo.
	PowerBoost ativo.
 + dígito	Existe uma anomalia.
	OptiHeat Control (Indicador de calor residual de 3 níveis): continuar a cozinhar/manter quente/calor residual.
	Bloquear / Dispositivo de segurança para crianças funciona.
	O tacho não é adequado, é demasiado pequeno ou não há tacho na zona de confeção.
	Desligar automático ativo.

### 4.4 OptiHeat Control (Indicador de calor residual de 3 níveis)



#### AVISO!

 O calor residual pode provocar queimaduras.

Os indicadores mostram o nível do calor residual das zonas de confeção que está atualmente a usar. Os indicadores das zonas

de confeção adjacentes também podem acender-se, mesmo que não as esteja a usar.

As zonas de aquecimento de indução produzem o calor necessário para cozinhar directamente na base dos tachos. A vitrocerâmica é aquecida pelo calor dos tachos.

## 5. UTILIZAÇÃO DIÁRIA



### AVISO!



Consulte os capítulos relativos à segurança.

### 5.1 Activar e desactivar

Toque em  durante 1 segundo para activar ou desactivar a placa.

### 5.2 Desligar automático

**A função desactiva automaticamente a placa nas seguintes situações:**

- Quando todas as zonas de cozedura estão desactivadas,
- Quando, após a activação da placa, não é definido qualquer grau de cozedura,
- Quando ocorrer um derrame ou quando for colocado algum objecto sobre o painel de comandos durante mais de 10 segundos (tacho, pano, etc.). É emitido um sinal sonoro e a placa desactiva-se. Retire o objecto ou limpe o painel de comandos.
- Quando a placa ficar demasiado quente (por exemplo, quando uma panela ferve até ficar sem água). Permita que a zona de cozedura arrefeça antes de utilizar novamente a placa.
- Quando utiliza tachos incorrectos. O símbolo  acende-se e a zona de cozedura é automaticamente desactivada após 2 minutos.
- Quando não desactiva uma zona de cozedura nem altera o grau de cozedura. Após algum tempo, a indicação  acende-se e a placa desactiva-se.

**Relação entre o grau de cozedura e o tempo ao fim do qual a placa se desactiva:**

Grau de confeção	A placa desactiva-se após
 , 1 - 2	6 horas
3 - 4	5 horas
5	4 horas





Grau de confeção

A placa desactiva-se após

6 - 9

1.5 horas

### 5.3 Grau de cozedura

Toque em  para aumentar o grau de cozedura. Toque em  para diminuir o grau de cozedura. Toque em  e  simultaneamente para desactivar a zona de cozedura.



### 5.4 Aquecimento automático



Se activar esta função, pode obter o calor necessário em menos tempo. A função selecciona o nível de calor mais elevado durante algum tempo e depois diminui para o nível de calor adequado.





Para ativar a função, é necessário que a zona de aquecimento esteja fria.

**Para ativar a função para uma zona de**

**aquecimento:** toque em  ( acende-se).

Toque imediatamente em  ( acende).

Toque imediatamente em  até que o nível de calor correcto acenda. Após 3 segundos,  acende.

**Para desativar a função:** toque em .

### 5.5 PowerBoost

Esta função disponibiliza mais potência para as zonas de confeção de indução. A função pode ser activada para uma zona de confeção de indução apenas por um curto período de tempo. Após esse tempo, a zona de confeção de indução muda automaticamente para o grau de aquecimento mais elevado.



Consulte o capítulo “Dados técnicos”.



**Para ativar a função para uma zona de aquecimento:** toque em . acende-se.

**Para desativar a função:** toque em ou .

## 5.6 Temporizador

### • Temporizador de contagem decrescente

Pode utilizar esta função para definir a duração de uma simples sessão de cozedura.

Comece por seleccionar o nível de aquecimento para a zona de confeção e seleccione depois a função.

**Para definir a zona de cozedura:** toque repetidamente em até aparecer o indicador de uma zona de cozedura.

**Para ativar a função ou mudar o tempo:** toque em ou do temporizador para definir o tempo (00 - 99 minutos). Quando o indicador da zona de aquecimento começar a piscar, a contagem decrescente começa.

**Para ver o tempo remanescente:** toque em para definir a zona de cozedura. O indicador da zona de cozedura começa a piscar. O visor mostra o tempo restante.

**Para desativar a função:** toque em para definir a zona de cozedura e, de seguida, toque em . O tempo restante é contado para trás até **00**. O indicador da zona de cozedura desaparece.

Quando a contagem decrescente termina, soa um sinal acústico e **00** pisca. A zona de aquecimento é desactivada.

**Para desligar o som:** toque em .

### • Conta-minutos

Pode utilizar esta função quando a placa está activa e as zonas de aquecimento estão inactivas. O visor apresenta na área do nível de calor.

**Para ativar a função:** toque em e, de seguida, toque em ou do temporizador

para definir o tempo. Quando o tempo termina, soa um sinal acústico e **00** pisca.

**Para desligar o som:** toque em .

**Para desativar a função:** toque em e, de seguida, toque em . O tempo restante é contado para trás até **00**.

Esta função não afeta o funcionamento das zonas de aquecimento.

## 5.7 Pausa

Esta função define todas as zonas de cozedura que funcionam na definição de aquecimento mais baixa.

Quando a função opera, todos os outros símbolos nos painéis de comando estão bloqueados.

A função não desativa as funções de temporizador.

Toque em para ativar a função.

acende-se. A definição de aquecimento é reduzida para 1.

**Para desactivar a função,** toque em . A definição anterior de aquecimento acende-se.

## 5.8 Bloquear

É possível bloquear o painel de comandos com zonas de confeção a funcionar. Isto impede uma alteração acidental da definição de aquecimento.

**Comece por definir o grau de aquecimento.**

**Para ativar a função:** toque em . acende durante 4 segundos. O temporizador permanece activo.



**Para desativar a função:** toque em . O mostrador apresenta a definição de aquecimento anterior.





Quando desativar a placa, também desativará esta função.





## 5.9 Dispositivo de segurança para crianças

Esta função evita o funcionamento acidental da placa.





**Para ativar a função:** ative a placa com . Não defina nenhum grau de aquecimento.



Toque em  durante 4 segundos.  acende. Desative a placa com .

**Para desativar a função:** ative a placa com . Não defina nenhum grau de aquecimento. Toque em  durante 4 segundos.  acende. Desative a placa com .

**Para desativar a função por apenas um período de confeitão:** ative a placa com .  acende. Toque em  durante 4 segundos. **Defina o grau de aquecimento em menos de 10 segundos.** Pode utilizar a placa. Quando desativar a placa com , a função fica novamente ativa.

## 5.10 OffSound Control (Desactivação e activação dos sons)

Desative a placa. Toque em  durante 3 segundos. O visor acende e apaga. Toque em  durante 3 segundos.  ou apareça . Toque no  do Temporizador para seleccionar uma das seguintes opções:

-  - os sons ficam desactivados
-  - os sons ficam activados

Para confirmar a selecção, aguarde até que a placa se desactive automaticamente.

Quando a função está , pode ouvir os sons apenas quando:

- toca em 
- Conta-minutos chega ao fim
- Temporizador de contagem decrescente chega ao fim
- coloca algo sobre o painel de comandos.

## 5.11 Gestão de potência

- As zonas de confeitão estão agrupadas de acordo com a posição e o número de fases que alimentam a placa. Consulte a ilustração.
- O limite máximo de carga eléctrica de cada fase é 3700 W.
- A função divide a potência entre as zonas de confeitão que estão ligadas à mesma fase.
- A função é activada quando a carga eléctrica total das zonas de confeitão que estão ligadas à mesma fase excede os 3700 W.
- A função diminui a potência das restantes zonas de confeitão que estão ligadas à mesma fase.
- O mostrador da definição de aquecimento das zonas reduzidas alterna entre a definição de aquecimento seleccionada e a definição de aquecimento reduzida. Após algum tempo, o mostrador da definição de aquecimento das zonas reduzidas fica na indicação de aquecimento reduzido.

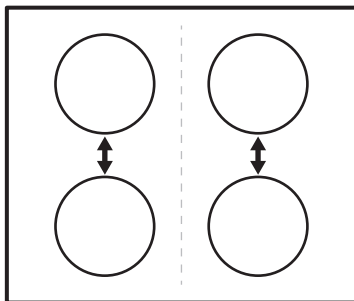

## 5.12 Hob<sup>2</sup>Hood

É uma função automática avançada que liga a placa a um exaustor especial. A placa comunica com o exaustor através de um sinal de infravermelhos. A velocidade da ventoinha é definida automaticamente em função do modo de funcionamento da placa e da temperatura do tacho mais quente. Também é possível controlar manualmente a ventoinha através da placa.

**i** A maior parte dos exaustores são fornecidos com o sistema de controlo remoto desactivado. É necessário activá-lo para utilizar a função. Para obter mais informações, consulte o manual do utilizador do exaustor.

### Utilizar a função automaticamente

Para utilizar a função automaticamente, seleccione um dos modos automáticos H1 – H6. A placa está configurada inicialmente para H5. O exaustor reage ao funcionamento da placa. A placa determina a temperatura do tacho e ajusta automaticamente a velocidade da ventoinha.

### Modos automáticos

	Luz automática	Fervura <sup>1)</sup>	Fritura <sup>2)</sup>
Modo H0	Off (Desligado)	Off (Desligado)	Off (Desligado)
Modo H1	On (Ligado)	Off (Desligado)	Off (Desligado)
Modo H2 <b>3)</b>	On (Ligado)	Velocidade 1 da ventoinha	Velocidade 1 da ventoinha
Modo H3	On (Ligado)	Off (Desligado)	Velocidade 1 da ventoinha
Modo H4	On (Ligado)	Velocidade 1 da ventoinha	Velocidade 1 da ventoinha
Modo H5	On (Ligado)	Velocidade 1 da ventoinha	Velocidade 2 da ventoinha
Modo H6	On (Ligado)	Velocidade 2 da ventoinha	Velocidade 3 da ventoinha





**1)** A placa detecta o processo de fervura e regula a velocidade da ventoinha em função do modo automático.

**2)** A placa detecta o processo de fritura e regula a velocidade da ventoinha em função do modo automático.

**3)** Este modo activa a ventoinha e a luz sem ter em conta a temperatura.

### Alterar o modo automático





1. Desligue o aparelho.

2. Toque em  durante 3 segundos. O visor acende-se e apaga-se.
3. Toque em  durante 3 segundos.
4. Toque em  algumas vezes até que  acenda.
5. Toque no  do temporizador para seleccionar um modo automático.

**i** Para controlar o exaustor directamente no painel no exaustor, desactive o modo automático da função.

**i** Quando acabar de cozinhar e desativar a placa, a ventoinha do exaustor pode continuar a funcionar durante algum tempo. Após esse tempo, o sistema desactiva a ventoinha automaticamente e impede uma reactivação acidental da ventoinha durante 30 segundos.

### Controlar manualmente a velocidade da ventoinha

Também pode controlar a função manualmente. Para isso, toque em  com a placa activa. Isto desactiva o modo automático da função e permite a alteração manual da velocidade da ventoinha. Quando premir , aumenta a velocidade da ventoinha um nível. Quando atingir um nível máximo e premir  novamente, a velocidade da ventoinha volta para 0, ou seja, a ventoinha do exaustor é desactivada. Para voltar a ligar a ventoinha com a velocidade 1, toque em .

**i** Para ativar o modo automático da função, desactive a placa e active-a novamente.

### Activar a luz

Pode configurar a placa para ligar automaticamente a luz sempre que a placa for activada. Para isso, seleccione um dos modos automáticos H1 – H6.

**i** A luz do exaustor é desligada 2 minutos após a desactivação da placa.

## 6. SUGESTÕES E DICAS



### AVISO!

Consulte os capítulos relativos à segurança.

### 6.1 Tachos



Nas zonas de cozedura de indução, um campo eletromagnético forte cria calor rapidamente no tacho.

Utilize as zonas de cozedura de indução com tachos adequados.

- A base do tacho deve ser o mais espessa e plana possível.
- Certifique-se de que os fundos estão limpos e secos antes de os colocar na superfície da placa.
- Para evitar riscos, não deslize ou esfregue o recipiente no vidro cerâmico.

#### Material do tacho

- **correto:** ferro fundido, aço, aço esmaltado, aço inoxidável, fundo de multicamadas (com uma marcação correta de um fabricante).
- **incorreto:** alumínio, cobre, latão, vidro, cerâmica, porcelana.

#### Os tachos são adequados para uma placa de indução se:

- a água ferver muito rapidamente numa zona de cozedura definida para o nível de cozedura mais elevado.
- um ímã puxa a base do tacho.

#### Dimensões dos tachos

- As zonas de cozedura de indução adaptam-se automaticamente à dimensão da base do tacho.
- A eficiência da zona de cozedura está relacionada com o diâmetro do tacho. Um tacho que tenha um diâmetro inferior ao mínimo indicado recebe apenas uma parte da potência gerada pela zona de cozedura.

- Por motivos de segurança e resultados de cozedura ideais, não utilize um tacho maior do que o indicado na "Especificação das zonas de cozedura". Evite manter o tacho perto do painel de comandos durante a sessão de cozedura. Isso pode afetar o funcionamento do painel de comandos ou ativar acidentalmente as funções da placa.



Consulte os "Dados técnicos".

### 6.2 Ruídos durante o funcionamento

#### Se ouvir:

- estalidos: o tacho é feito de diferentes materiais (construção multicamadas).
- assobio: está a utilizar a zona de cozedura com um nível elevado de potência e o tacho tem materiais diferentes (construção multicamadas).
- zumbido: está a utilizar um nível elevado de potência.
- cliques: ocorre comutação elétrica.
- sibilar, zunir: a ventoinha está a funcionar.



**Os ruídos são normais e não indicam qualquer avaria.**

### 6.3 Exemplos de modos de cozinhar

A correlação entre a definição de aquecimento de uma zona e o consumo de potência dessa zona de confeção não é linear. Quando a definição de aquecimento aumenta, o aumento do consumo de potência não é proporcional. Isto significa que uma zona de confeção no grau de aquecimento médio consome menos de metade da sua potência máxima.



Os dados da tabela servem apenas como referência.

Grau de confeção	Utilize para:	Tempo (min.)	Sugestões
 - 1	Manter os alimentos cozinhados quentes.	conforme necessário	Coloque uma tampa no tacho.
1 - 2.	Molho holandês, derreter: manteiga, chocolate, gelatina.	5 - 25	Misture regularmente.
1 - 2.	Solidificar: omeletas fofas, ovos cozidos.	10 - 40	Cozer com a tampa.
2. - 3.	Cozer arroz e pratos à base de leite em lume brando, aquecer refeições pré-cozinhadas.	25 - 50	Adicione, no mínimo, duas partes de líquido para uma parte de arroz e mexa os pratos à base de leite a meio do processo.
3. - 4.	Cozer legumes, peixe e carne a vapor.	20 - 45	Adicione um par de colheres de sopa de líquido.
4. - 5.	Cozer batatas a vapor.	20 - 60	Utilize, no máximo, ¼ l de água para 750 g de batatas.
4. - 5.	Cozer grandes quantidades de alimentos, guisados e sopas.	60 - 150	Até 3 l de líquido mais os ingredientes.
5. - 7	Fritura ligeira: escalopes, cordon bleu de vitela, costeletas, rissóis, salsichas, fígado, roux, ovos, panquecas, sonhos.	conforme necessário	Vire a meio do tempo.
7 - 8	Fritura intensa, batatas fritas, bifes do lombo, costeletas.	5 - 15	Vire a meio do tempo.
9	Ferver água, cozer massa, estufar carne (goulash, jardineira), batatas bem fritas.		
	Ferver grandes quantidades de água. A função PowerBoost está ativada.		

## 6.4 Sugestões e Conselhos para a função Hob<sup>2</sup>Hood

Quando utilizar a placa com a função:

- Proteja o painel do exaustor contra a luz solar direta.
- Não aponte lâmpadas de halogénio para o painel da exaustor.
- Não cubra o painel de controlo da placa.
- Não obstrua o sinal entre a placa e o exaustor (por exemplo, com uma mão ou uma pega de tacho ou uma panela alta). Observe a figura.

**O exaustor da figura é apenas um exemplo.**

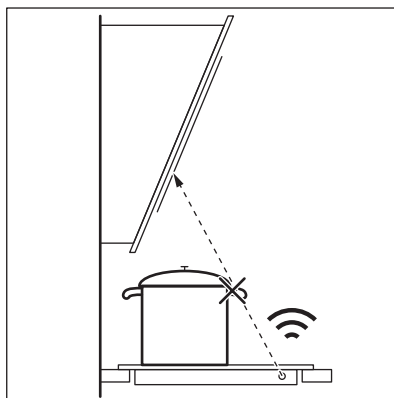



Outros dispositivos de comando à distância podem bloquear o sinal. Não use esses dispositivos nas proximidades quando o exaustor Hob<sup>2</sup>Hood estiver a funcionar.

Consulte o nosso website de produtos para saber quais são os exaustores que trabalham com esta função. Os exaustores AEG que trabalham com esta função têm o símbolo .

## Exaustores com a função Hob<sup>2</sup>Hood

## 7. MANUTENÇÃO E LIMPEZA



### AVISO!

Consulte os capítulos relativos à segurança.

### 7.1 Informações gerais

- Limpe a placa após cada utilização.
- Utilize sempre o acessório com a base limpa.
- Riscos ou manchas escuras na superfície não afectam o funcionamento da placa.
- Utilize um produto de limpeza especial adequado para a superfície da placa.
- Utilize um raspador especial para limpar o vidro.

### 7.2 Limpeza da placa

- **Remover imediatamente:** plástico derretido, película de plástico, açúcar e

alimentos com açúcar; caso contrário, a sujidade pode provocar danos na placa. Tenha cuidado para evitar queimaduras. Utilize um raspador especial para placas sobre a superfície de vidro em ângulo agudo e desloque a lâmina sobre a superfície.

- **Remover quando a placa tiver arrefecido o suficiente:** manchas de calcário, água ou gordura e descolorações nas partes metálicas brilhantes. Limpe a placa com um pano húmido e um detergente não abrasivo. Após a limpeza, seque a placa com um pano macio.
- **Remover a descoloração metálica brilhante:** utilize uma solução de água com vinagre e limpe a superfície de vidro com um pano.

## 8. RESOLUÇÃO DE PROBLEMAS







### AVISO!

Consulte os capítulos relativos à segurança.

### 8.1 O que fazer se...

Problema	Causa possível	Solução
Não consegue ativar ou utilizar a placa.	A placa não está ligada à corrente elétrica ou não está corretamente ligada.	Verifique se a placa está corretamente ligada à corrente elétrica.
	O disjuntor está desligado.	Certifique-se de que o disjuntor é a causa da anomalia. Se o disjuntor disparar diversas vezes, contacte um electricista qualificado.

<b>Problema</b>	<b>Causa possível</b>	<b>Solução</b>
	Não configure o grau de aquecimento durante 10 segundos.	Ative novamente a placa e defina o grau de aquecimento em menos de 10 segundos.
	Toçou em 2 ou mais campos do sensor em simultâneo.	Toque em apenas um campo do sensor.
	Pausa activa.	Consulte "Utilização diária".
	Há água ou manchas de gordura no painel de comandos.	Limpe o painel de comandos.
É emitido um sinal acústico e a placa se desliga. É emitido um sinal acústico quando a placa se desliga.	Colocou alguma coisa sobre um ou mais campos do sensor.	Retire o objeto dos campos do sensor.
A placa se desliga.	Colocou alguma coisa sobre o campo do sensor ①.	Retire o objeto do campo do sensor.
O indicador de calor residual não acende.	A zona não está quente porque foi ativada apenas por pouco tempo ou o sensor está danificado.	Se a zona tiver funcionado durante tempo suficiente para ficar quente, fale com o Serviço de após-venda.
Hob®Hood não funciona.	Cobriu o painel de comandos.	Retire o objeto do painel de comandos.
	Está a utilizar um recipiente muito alto que bloqueia o sinal.	Utilize um recipiente mais pequeno, mude a zona de confeção ou opere o disco manualmente.
A função Aquecimento automático não funciona.	A zona está quente.	Deixe a zona arrefecer o suficiente.
	Está definido o grau de aquecimento mais elevado.	O grau de aquecimento mais elevado tem a mesma potência que a função.
O grau de aquecimento alterna entre dois níveis.	Gestão de potência ativa.	Consulte "Utilização diária".
Os campos do sensor ficam quentes.	O tacho é demasiado grande ou colocou-o demasiado perto dos comandos.	Coloque tachos grandes numa das zonas de aquecimento de trás, se possível.
Não há som quando toca nos campos do sensor do painel.	Os sons estão desativados.	Ativar os sons. Consulte "Utilização diária".
 acende-se.	Dispositivo de segurança para crianças ou Bloquear ativa.	Consulte "Utilização diária".
 acende-se.	Não existe tacho na zona.	Coloque um tacho na zona.
	O tacho não é adequado.	Utilize tachos adequados. Consulte "Sugestões e dicas".
	O diâmetro da base do tacho é demasiado pequeno.	Utilize um tacho com as dimensões corretas. Consulte os "Dados técnicos".

Problema	Causa possível	Solução
 e um número acendem-se.	A placa apresenta um erro.	Desative a placa e ative-a novamente após 30 segundos. Se  se ligar novamente, desligue a placa da corrente elétrica. Após 30 segundos, ligue a placa novamente. Se o problema continuar, entre em contacto com um Centro de Assistência Técnica Autorizado.
Pode ouvir um som constante.	A ligação eléctrica não está correcta.	Desligue a placa da corrente eléctrica. Peça a um electricista qualificado que verifique a instalação.

## 8.2 Se não conseguir encontrar uma solução...

Se não conseguir encontrar uma solução para o problema, contacte o seu fornecedor ou um Centro de Assistência Técnica Autorizado. Indique os dados da placa de características. Indique também o código de três letras da placa vitrocerâmica (no canto da superfície de vidro) e a mensagem de

erro apresentada. Certifique-se de que utilizou a placa correctamente. Caso contrário, a manutenção efectuada pelo Técnico do Serviço de Assistência ou pelo fornecedor não será gratuita, mesmo durante o período de garantia. As instruções relativas ao Centro de Assistência Técnica e as condições da garantia encontram-se no folheto da garantia.

## 9. DADOS TÉCNICOS

### 9.1 Placa de classificação

Modelo IKB64301FB  
 Tipo 61 B4A 00 AA  
 Indução 7.35 kW  
 N.º de série.....  
 AEG

PNC 949 597 641 00  
 220 – 240 V/400 V 2N 50 – 60 Hz  
 Fabricado na Alemanha  
 7.35 kW



### 9.2 Especificações das zonas de confeção

Zona de cozedura	Potência nominal (grau de aquecimento máx.) [W]	PowerBoost [W]	PowerBoost Duração máxima [min.] de	Diâmetro do tacho [mm]
Dianteira esquerda	2300	3700	10	125 - 210
Traseira esquerda	1800	2800	10	145 - 180
Dianteira direita	1400	2500	4	125 - 145
Traseira direita	1800	2800	10	145 - 180



A potência das zonas de aquecimento pode ser ligeiramente diferente da indicada na tabela. Varia consoante o material e as dimensões do tacho.

Para otimizar o aquecimento, utilize um tacho com diâmetro não superior ao indicado na tabela.

## 10. EFICIÊNCIA ENERGÉTICA

### 10.1 Informação do produto\*

Identificação do modelo	IKB64301FB	
Tipo de placa	Placa encastrada	
Número de zonas de cozedura	4	
Tecnologia de aquecimento	Indução	
Diâmetro das zonas de cozedura circulares (Ø)	Dianteira esquerda	21,0 cm
	Traseira esquerda	18,0 cm
	Dianteira direita	14,5 cm
	Traseira direita	18,0 cm
Consumo de energia por zona de aquecimento (EC electric cooking)	Dianteira esquerda	178,4 Wh/kg
	Traseira esquerda	184,9 Wh/kg
	Dianteira direita	183,2 Wh/kg
	Traseira direita	184,9 Wh/kg
Consumo de energia da placa (EC electric hob)	182,9 Wh/kg	

\*Para a União Europeia em conformidade com a Diretiva EU 66/2014. Para a Bielorrússia em conformidade com a norma STB 2477-2017, Anexo A. Para Ucrânia, em conformidade com a norma 742/2019.

EN 60350-2 - Aparelhos eléctricos domésticos para cozinhar - Parte 2: Placas – Métodos para medir o desempenho

### 10.2 Poupança de energia

Pode poupar energia todos os dias se adoptar as seguintes sugestões.

- Quando aquecer água, utilize apenas a quantidade necessária.
- Sempre que possível, coloque as tampas nos tachos.
- Coloque o tacho na zona de cozedura antes de a activar.

- Coloque os tachos mais pequenos nas zonas de cozedura mais pequenas.
- Centre o tacho na zona de cozedura.
- Pode utilizar o calor residual para manter os alimentos quentes ou derreter alimentos.

## 11. PREOCUPAÇÕES AMBIENTAIS

Recicle os materiais que apresentem o símbolo . Coloque a embalagem nos contentores indicados para reciclagem. Ajude a proteger o ambiente e a saúde pública através da reciclagem dos aparelhos eléctricos e electrónicos. Não elimine os

aparelhos que tenham o símbolo  juntamente com os resíduos domésticos. Coloque o produto num ponto de recolha para reciclagem local ou contacte as suas autoridades municipais.

## ЗА САВРШЕНЕ РЕЗУЛТАТЕ

Хвала што сте изабрали овај АЕГ производ. Створили смо га тако да пружа изванредне перформансе током много година рада, уз иновативне технологије које олакшавају живот и функције које нећете наћи код обичних уређаја. Одвојте неколико минута да прочитате како да од њега добијете максимум.

**Посетите наш сајт да:**



Прибавите савете за коришћење, брошуре и информације за решавање проблема, сервис и поправку:

**[www.aeg.com/support](http://www.aeg.com/support)**



Региструјте производ ради боље услуге:

**[www.registreaeg.com](http://www.registreaeg.com)**



Купите прибор, потрошни материјал и оригиналне резервне делове за свој уређај:

**[www.aeg.com/shop](http://www.aeg.com/shop)**

## КОРИСНИЧКА ПОДРШКА И СЕРВИС

Увек користите оригиналне резервне делове.

Када контактирате овлашћени сервисни центар, водите рачуна да код себе имате следеће податке: Модел, број производа, серијски број.

Подаци могу да се пронађу на плочици са техничким карактеристикама.

 Упозорење/опрез – информације о безбедности

 Опште информације и савети

 Информације о животној средини

Задржано право измена.

## САДРЖАЈ

1. ИНФОРМАЦИЈЕ О БЕЗБЕДНОСТИ.....	226
2. БЕЗБЕДНОСНА УПУТСТВА.....	229
3. ИНСТАЛИРАЊЕ.....	231
4. ОПИС ПРОИЗВОДА.....	233
5. СВАКОДНЕВНА УПОТРЕБА.....	235
6. КОРИСНИ САВЕТИ.....	239
7. НЕГА И ЧИШЋЕЊЕ.....	241
8. РЕШАВАЊЕ ПРОБЛЕМА.....	241
9. ТЕХНИЧКИ ПОДАЦИ.....	243
10. ЕНЕРГЕТСКА ЕФИКАСНОСТ.....	244

## 1. ИНФОРМАЦИЈЕ О БЕЗБЕДНОСТИ

Пре инсталације и коришћења уређаја, пажљиво прочитајте приложено упутство. Произвођач није одговоран за било какве повреде или штету које су

резултат неисправне инсталације или употребе. Чувајте упутство за употребу на безбедном и приступачном месту за будуће коришћење.

### **1.1 Безбедност деце и осетљивих особа**

- Овај уређај могу да користе деца старија од 8 година и особе са смањеним физичким, чулним или менталним способностима, као особе којима недостају искуство и знање, уколико им се обезбеди надзор или им се дају упутства у вези са употребом уређаја на безбедан начин и уколико схватају могуће опасности.
- Децу узраста између 3 и 8 година старости, као и особе са веома тешким и сложеним инвалидитетом, треба држати даље од уређаја, осим ако су под сталним надзором.
- Децу млађу од 3 године треба удаљити од уређаја уколико нису под непрекидним надзором.
- Немојте да дозволите деци да се играју уређајем.
- Држите сву амбалажу даље од деце и одлажите је на одговарајући начин.
- УПОЗОРЕЊЕ: Постарајте се да деца и кућни љубимци не буду близу уређаја док уређај ради или се расхлађује. Доступни делови постају врели током употребе.
- Ако овај апарат има уређај за безбедност деце, исти би требало да буде активиран.
- Деца не смеју да обављају чишћење и корисничко одржавање уређаја без надзора.

### **1.2 Опште мере безбедности**

- УПОЗОРЕЊЕ: Уређај и његови доступни делови могу бити врели током коришћења. Треба бити пажљив како би се избегло додиривање грејних елемената.
- УПОЗОРЕЊЕ: Опасно је остављати храну на грејној плочи да се пржи на масти или уљу без надзора, јер може доћи до пожара.

- НИКАДА не покушавајте да пожар угасите водом, већ најпре искључите уређај а затим прекријте пламен, нпр. поклопцем или ћебетом.
- ОПРЕЗ: Уређај не сме да се напаја путем екстерног уређаја за укључивање као што је тајмер нити да буде повезан на коло које се редовно укључује и искључује путем струје.
- ОПРЕЗ: Процес кувања мора да се надгледа. Краткотрајан процес кувања мора да се надгледа непрекидно.
- УПОЗОРЕЊЕ: Опасност од пожара: Немојте одлагати предмете на површине за кување.
- Предмете од метала, попут ножева, виљушки, кашика и поклопаца, не треба стављати на грејну површину јер могу постати врели.
- Не користите овај уређај пре него што га инсталирате у уградни елемент.
- Немојте користити парочистач за чишћење уређаја.
- Након коришћења, искључите плочу за кување помоћу команде и немојте се уздати у детектор за посуду.
- Уколико стаклено керамичка површина / стаклена површина напукне, искључите уређај и извадите кабл за напајање из зидне утичнице. У случају да је уређај прикључен на мрежу директно преко разводне кутије, извадите осигурач да бисте искључили уређај из напајања У оба случаја, обратите се овлашћеном сервисном центру.
- Уколико је кабл оштећен, мора га заменити произвођач, овлашћени сервис, или лица сличних квалификација, како би се избегла опасност.
- УПОЗОРЕЊЕ: Користите само штитнике за плочу за кување дизајниране од стране произвођача уређаја за кување или оне коју су од стране произвођача уређаја у упутствима за употребу наведени као погодни или штитнике за плочу за кување који су инкорпорирани у

уређају. Коришћење неодговарајућих штитника за плочу за кување може изазвати несреће.

## 2. БЕЗБЕДНОСНА УПУТСТВА

### 2.1 Инсталирање



#### УПОЗОРЕЊЕ!

Само квалификована особа може да инсталира овај уређај.



#### УПОЗОРЕЊЕ!

Ризик од повреде или оштећења уређаја.

- Уклоните комплетну амбалажу.
- Немојте да инсталирате или користите оштећен уређај.
- Придржавајте се упутстава за монтажу које сте добили уз уређај.
- Неопходно је придржавати се минималног растојања од других уређаја и кухињских елемената.
- Увек водите рачуна приликом померања уређаја зато што је тежак. Увек користите заштитне рукавице и затворену обућу.
- Заптитијте исечене површине заптивним материјалом да бисте спречили да влага доведе до набреклина.
- Заштитите доњу страну уређаја од паре и влаге.
- Немојте монтирати уређај поред врата или испод прозора. Овим се спречава да врело посуђе за кување падне са уређаја када се отворе врата или прозор.
- Сваки уређај има вентилаторе за хлађење на дну.
- Ако је уређај постављен изнад фиоке:
  - Немојте да стављате ситне предмете или папир који се може вући, јер они могу да оштете вентилаторе за хлађење или да покваре систем за хлађење.
  - Држите раздаљину од најмање 2 ст између доњег дела уређаја и делова који се чувају у фиоци.
- Уклоните све разделне табле инсталиране унутар кухињског елемента испод уређаја.

### 2.2 Прикључивање струје



#### УПОЗОРЕЊЕ!

Ризик од пожара и струјног удара.

- Сва прикључивања струје треба да обави квалификован електричар.
- Уређај мора да буде уземљен.
- Пре извођења било каквих радова на уређају, кабл за напајање обавезно извадите из зидне утичнице.
- Уверите се да су параметри на плочици са техничким карактеристикама компатибилни са одговарајућим параметрима електричне мреже за напајање.
- Проверите да ли је уређај правилно инсталиран. Лоше причвршћен или неодговарајући кабл или утикач (ако га има) може проузроковати прегревање електричног прикључка.
- Користите одговарајући електрични кабл за напајање.
- Не дозволите да се електрични кабл запетља.
- Проверите да ли је инсталирана заштита од струјног удара.
- Употребите кабл са стезаљком са растерећењем на вучу.
- Када уређај прикључујете на оближњу зидну утичницу водите рачуна да кабл за напајање или утикач (ако га има) не дођу у додир са врелим деловима уређаја или врелим посуђем.
- Немојте да користите адаптере са више утичница и продужне каблове.
- Проверите да нисте оштетили утикач за напајање (ако га има) и кабл за напајање. Обратите се нашем овлашћеном сервисном центру или електричару ради замене оштећеног кабла за напајање.
- Заштита од удара делова под напоном и изолованих делова мора да се причврсти тако да не може да се уклони без алата.

- Прикључите главни кабл за напајање на зидну утичницу тек на крају инсталације. Водите рачуна да постоји приступ мрежном утикачу након инсталације.
- Ако је зидна утичница лабава, немојте да прикључујете мрежни утикач.
- Не вуците кабл за напајање како бисте искључили уређај. Кабл искључите тако што ћете извући утикач из утичнице.
- Користите само исправне раставне прекидаче: заштитне прекидаче, осигураче (осигураче са навојем треба скинути са носача), аутоматске заштитне прекидаче и контакторе.
- У електричној инсталацији мора постојати раставни прекидач који вам омогућава да искључите све фазе напајања уређаја. Размак између контаката на раставном прекидачу мора да износи најмање 3 mm.

### 2.3 Употреба



#### УПОЗОРЕЊЕ!

Постоји ризик од повреде, опекотина и струјног удара.

- Уклоните сво паковање, налепнице и заштитну фолију (ако је има) пре првог коришћења.
- Уређај је само за кућну употребу.
- Немојте да мењате спецификацију овог уређаја.
- Поведелите рачуна да отвори за вентилацију нису запущени.
- Не остављајте уређај без надзора током рада.
- Подесите зону за кување на „искључено“ након сваке употребе.
- Не ослањајте се на детектор за посуду.
- Немојте стављати прибор за јело или поклопце шерпи на зоне за кување. Они могу постати врели.
- Немојте руковати уређајем када су вам мокре руке или када је он у контакту са водом.
- Немојте користити уређај као радну површину или простор за одлагање.
- Ако је површина уређаја напукла, одмах га искључите из зидне утичнице. То спречава струјни удар.
- Корисници са пејсмејкером морају да одржавају растојање од најмање 30 cm

од индукционих зона за кување када уређај ради.

- Када ставите храну у вруће уље, може да прсне.



#### УПОЗОРЕЊЕ!

Ризик од пожара и експлозије

- Масти и уље када се загреју могу да ослободе запаљива испарења. Држите пламенове или загрејане предмете даље од масти и уља када кувате са њима.
- Испарења која ослобађају веома врела уља могу да изазову спонтано сагоревање.
- Употребљено уље, које може да садржи остатке хране, може изазвати пожар при нижој температури за разлику од уља које се користи по први пут.
- Запаљиве материје или предмете натопљене запаљивим материјама немојте стављати унутар и поред уређаја или на њега.



#### УПОЗОРЕЊЕ!

Постоји ризик од оштећења уређаја.

- Немојте стављати вруће посуђе за кување на командну таблу.
- Не стављајте врео поклопац тигања на стаклену површину плоче за кување.
- Не дозволите да течност у посуђу за кување потпуно испари.
- Пазите да предмети или посуђе за кување не падну на уређај. Може се оштетити површина плоче.
- Немојте укључивати зоне за кување уколико је посуђе празно или га нема.
- Не стављајте алуминијумску фолију на уређај.
- Посуђе за кување направљено од ливеног гвожђа, ливеног алуминијума или са оштећеним доњим површинама може да направи огреботине на стаклу/стаклокерамици. Увек подигните ове предмете када треба да их померате по површини за кување.
- Овај уређај је намењен само за кување. Немојте га користити у друге сврхе, на пример за загревање просторије.

## 2.4 Нега и чишћење

- Редовно чистите уређај да бисте спречили пропадање површинског материјала.
- Пре чишћења искључите уређај и оставите га да се охлади.
- Немојте користити млаз воде или пару за чишћење уређаја.
- Уређај чистите влажном меком крпом. Користите искључиво неутралне детерџенте. Немојте користити абразивне производе, абразивне јастучиће за чишћење, раствараче или металне предмете.

## 2.5 Сервисирање

- Ради оправке уређаја обратите се овлашћеном сервисном центру. Користите само оригиналне резервне делове.
- Када се ради о сијалицама унутар производа и резервних делова, сијалице које се продају засебно: Ове

сијалице су намењене да издрже екстремне физичке услове у кућним апаратима, као што су температура, вибрације, влага, или су намењене да сигнализирају информације о радном стању уређаја. Нису предвиђене за употребу у другим уређајима и нису погодне за осветљавање просторија у домаћинству.

## 2.6 Одлагање



### УПОЗОРЕЊЕ!

Ризик од повреде или гушења.

- Обратите се општинским органима да бисте сазнали како да правилно одложите уређај на отпад.
- Искључите утикач кабла за напајање уређаја из мрежне утичнице.
- Исеците мрежни електрични кабл на месту које је близу уређаја и одложите га.

# 3. ИНСТАЛИРАЊЕ



### УПОЗОРЕЊЕ!

Погледајте поглавља о безбедности.

## 3.1 Пре инсталирања

Пре него што инсталирате плочу за кување, запишите податке који се налазе на плочици са техничким карактеристикама. Плочица са техничким карактеристикама налази се на доњој страни плоче за кување.

Серијски број .....

## 3.2 Уградне плоче за кување

Уградне плоче за кување дозвољено је користити само после уградње у одговарајуће кухињске елементе за уградњу и радне површине које су у складу са стандардима.

## 3.3 Кабл за повезивање

- Плоча за кување се испоручује са каблом за повезивање.
- За замену оштећеног кабла за напајање користите тип кабла: H05V2V2-F који може да издржи температуру од 90 °C или више. Обратите се свом локалном сервисном центру.

## 3.4 Монтирање

Ако инсталирате плочу за кување испод аспиратора, погледајте упутства за инсталацију аспиратора која се односе на минималне удаљености између уређаја.

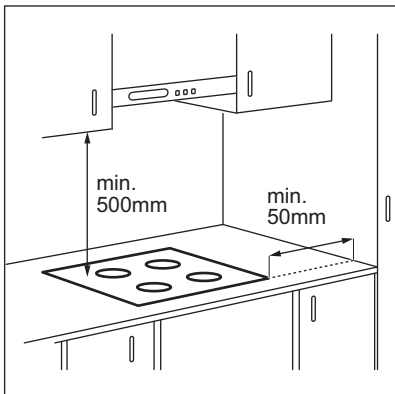

Ако се уређај инсталира изнад фиоке, вентилација плоче за кување може загрејати предмете ускладиштене у фиоци током процеса кувања.

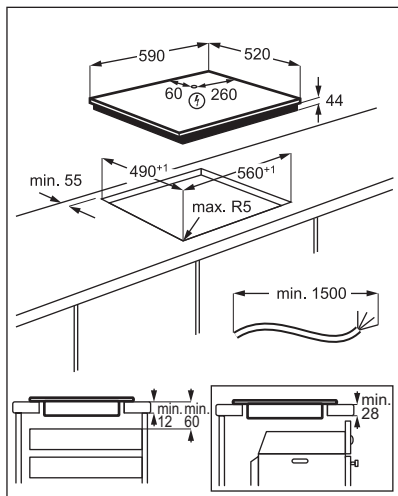

 **YouTube** [www.youtube.com/electrolux](http://www.youtube.com/electrolux)  
[www.youtube.com/aeg](http://www.youtube.com/aeg)

How to install your AEG  
 Induction Hob - Worktop installation





## 4. ОПИС ПРОИЗВОДА

### 4.1 Шема површине за кување

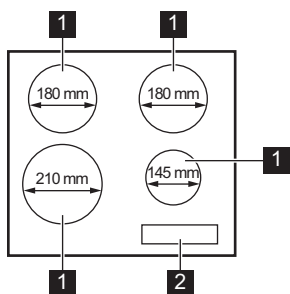

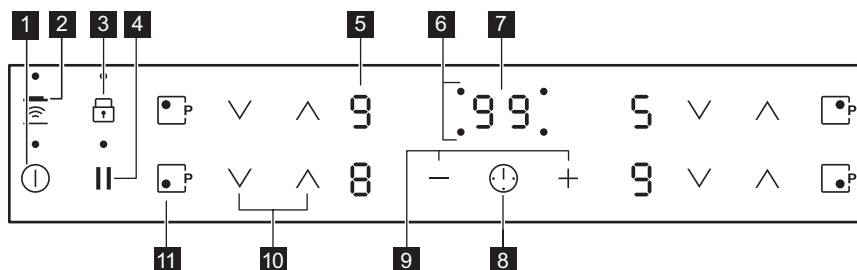

- 1 Индукциона зона за кување
- 2 Командна табла

### 4.2 Преглед командне табле













Употребите сензорска поља да бисте руковали уређајем. Дисплеји, индикатори и звучни сигнали упућују на то које су функције активне.

Сензор	Функција	Коментар
1	ⓘ	УКЉУЧЕНО/ИСКЉУЧЕНО Служи за активирање и деактивирање плоче за кување.
2	Hob²Hood	Служи за активирање и деактивирање ручног режима функције.
3	🔒	Контролна брава / Уређај за безбедност деце Служи за закључавање/откључавање командне табле.
4		Паузирај Служи за активирање и деактивирање функције.
5	-	Дисплеј топлоте Служи да прикаже степен топлоте.
6	-	Индикатори тајмера за зоне за кување Служе да прикажу зоне за које сте подесили време.
7	-	Дисплеј тајмера Служи да прикаже времена у минутима.

Сензор	Функција	Коментар	
8		-	Служи за избор зоне за кување.
9	+ / -	-	Служи за продужавање или скраћивање времена.
10		-	Служи за подешавање степена топлоте.
11		PowerBoost	Служи за активирање функције.

### 4.3 Дисплеји степена топлоте

Дисплеј	Опис
	Зона за кување је деактивирана.
	Зона за кување је активна. Тачка означава промену за пола вредности нивоа загревања.
	Паузирај ради.
	Аутоматско загревање ради.
	PowerBoost ради.
 + цифра	Постоји квар.
	OptiHeat Control (тростепени индикатор преостале топлоте): наставак кувања / одржавање топлоте / преостала топлота.
	Контролна брава / Уређај за безбедност деце раде.
	Погрешно или премало посуђе за кување или на зони за кување нема посуђа за кување.
	Аутоматско искључивање ради.

### 4.4 OptiHeat Control (тростепени индикатор преостале топлоте)



#### УПОЗОРЕЊЕ!

 Постоји ризик од опекотина од преостале топлоте.

Индикатори приказују ниво преостале топлоте зона за кување које тренутно

користите. Индикатори могу да се упале и за суседне зоне за кување чак и ако их не користите.

Индукционе зоне за кување производе топлоту неопходну за процес кувања директно на дну посуђа за кување. Стаклокерамика се загрева топлотом посуђа.

## 5. СВАКОДНЕВНА УПОТРЕБА



### УПОЗОРЕЊЕ!



Погледајте поглавља о безбедности.

### 5.1 Активирање и деактивирање

Додирните  у трајању од 1 секунде да бисте активирали или деактивирали плочу за кување.

### 5.2 Аутоматско искључивање

Ова функција аутоматски искључује плочу у следећим случајевима:





- Све зоне за кување су деактивирание.
- Нисте подесили степен топлоте након што сте активирали плочу за кување.
- Просули сте или ставили нешто на командну таблу и оставили га дуже од 10 секунди (плевх, крпу, итд.). Оглашава се звучни сигнал и плоча за кување се деактивира. Уклоните предмет или очистите командну таблу.
- Ако плоча за кување постане претопла (на пример, када из шерпе испари сва течност). Пустите да се зона за кување охлади пре него што поново користите плочу за кување.
- Ако користите погрешно посуђе. Символ  се укључује и зона за кување се аутоматски деактивира после 2 минута.
- Ако после одређеног времена не искључите неку од зона за кување или ако не промените подешен степен топлоте. Након извесног времена  се укључује и плоча за кување се деактивира.

**Однос између степена топлоте и времена након ког се плоча за кување деактивира:**

Подешавање степена топлоте	Плоча за кување се деактивира након
 1 - 2	6 сати
3 - 4	5 сати

Подешавање степена топлоте	Плоча за кување се деактивира након
5	4 сата
6 - 9	1,5 сати

### 5.3 Подешавање топлоте

Додирните  да бисте повећали степен топлоте. Додирните  да бисте смањили степен топлоте. Истовремено додирните  и  да бисте деактивирали зоне за кување.



### 5.4 Аутоматско загревање

Ако активирате ову функцију можете постићи неопходан степен топлоте у краћем времену. Функција подешава највиши степен топлоте на неко време а затим спушта температуру до потребне вредности.



Да бисте активирали функцију зона за кување мора бити хладна.

**Да бисте активирали функцију за зону за кување:** додирните  (P се укључује).



Одмах додирните  (R се укључује). Одмах додирните  док се не укључи тачан степен топлоте. Након 3 секунде укључује се .

**Да бисте деактивирали функцију:** Додирните .

### 5.5 PowerBoost

Функција обезбеђује додатно напајање за индукционе зоне за кување. Функција може бити активирана за индукциону зону за кување само на ограничени период времена. После овог времена, индукциона зона за кување се аутоматски враћа на највиши степен топлоте.

 Погледајте одељак „Технички подаци“.

**Да бисте активирали функцију за зону за кување:** Додирните . Пали се .

**Да бисте деактивирали функцију:** Додирните  или .

## 5.6 Тајмер

### • Тајмер за одбројавање времена



Овом функцијом можете да подесите дужину трајања једне сесије кувања

Најпре подесите степен топлоте за зону за кување, а затим подесите функцију.

**Да бисте подесили зону за кување.**

додирните више пута  док се не појави индикатор зона за кување.



**Да бисте активирали функцију или**

**променили време:** додирните  или  тајмера да бисте подесили време (00 - 99 минута). Када индикатор зоне за кување почне да трепери, почиње одбројавање времена.

**Да бисте видели преостало време:**

додирните  да бисте подесили зону за кување. Индикатор зоне за кување почиње да трепери. Дисплеј показује преостало време.

**Да бисте деактивирали функцију:**

додирните  да бисте подесили зону за кување а затим додирните . Преостало време одбројава се уназад до 00. Индикатор зоне за кување нестаје.

 Кад се одбројавање заврши, оглашава се звучни сигнал и 00 трепери. Зона за кување се деактивира.



**Да бисте зауставили звучни сигнал:**

додирните .

### • Тајмер

Можете да користите ову функцију када је плоча за кување активирана и зоне за кување не раде. Дисплеј степена топлоте показује .



**Да бисте активирали функцију:**

додирните  и затим додирните  или  тајмера да бисте подесили време. Кад време истекне, оглашава се звучни сигнал и 00 трепери.

**Да бисте зауставили звучни сигнал:**

додирните .

**Да бисте деактивирали функцију:**

додирните  а затим додирните . Преостало време одбројава се уназад до 00.

 Ова функција не утиче на рад зона за кување.

## 5.7 Паузирај

Функција пребацује све зоне за кување које су укључене на најнижи степен топлоте.

Када је функција у току, сви остали симболи на командним таблама су закључани.

Ова функција не зауставља функцију тајмера.

Додирните  да бисте активирали ову функцију.

 се појављује. Подешавање степена топлоте пада на 1.

**Да бисте деактивирали функцију,**



додирните . Пали се претходни степен топлоте.

## 5.8 Контролна брава

Можете да закључате командну таблу док зоне за кување раде. То спречава случајну промену подешеног степена топлоте.

**Прво подесите степен топлоте.**

**Да бисте активирали**

**функцију:** Додирните   се пали на 4 секунде. Тајмер остаје укључен.

**Да бисте деактивирали**

**функцију:** Додирните . Претходно подешени степен топлоте се укључује.

- i** Када деактивирате плочу за кување, такође деактивирате и ову функцију.

## 5.9 Уређај за безбедност деце

Ова функција спречава случајно коришћење плоче за кување.

### Да бисте активирали функцију:

активирајте плочу за кување помоћу **1**. Не подешавајте ниједан степен топлоте.

Додирните **2** на 4 секунде. **3** се појављује. Деактивирајте плочу за кување помоћу **1**.

### Да бисте деактивирали функцију:

активирајте плочу за кување помоћу **1**. Не подешавајте ниједан степен топлоте.

Додирните **2** на 4 секунде. **3** се појављује. Деактивирајте плочу за кување помоћу **1**.

**Да бисте деактивирали функцију само за један пут:** активирајте плочу за кување са **1**. **3** се појављује. Додирните **2** на 4 секунде. **У року од 10 секунди подесите топлоту.** Можете да користите плочу за кување. Када деактивирате плочу за кување са **1** функција поново ради.

## 5.10 OffSound Control (Деактивирање и активирање звучних сигнала)

Деактивирајте плочу за кување.

Додирните **1** на 3 секунде. Дисплеј се појављује и нестаје. Додирните **2** на 3 секунде. Појављује се **3** или **3**.

Додирните **+** на Тајмер да бисте изабрали једну од следећих опција:

- 3** - звуци су искључени
- 3** - звуци су укључени

Да бисте потврдили избор сачекајте док се плоча за кување не деактивира аутоматски.

Када је функција постављена на **3** можете чути звук једино када:

- додирнете **1**
- Тајмер се спушта
- Тајмер за одбројавање времена се спушта
- ставите нешто на командну таблу.

## 5.11 Управљање потрошњом

- Зоне за кување су груписане према локацији и броју фаза у плочи за кување. Погледајте илустрацију.
- Свака фаза има максимално електрично оптерећење од 3700 W.
- Функција раздељује снагу између зона за кување повезаних на исту фазу.
- Функција се активира када укупно електрично оптерећење зона за кување повезаних са појединачном фазом премаши 3700 W.
- Функција смањује снагу других зона за кување повезаних на исту фазу.
- Подешавање топлоте редукованих зона наизменично се приказује за изабрано и за смањено подешавање топлоте. После извесног времена, приказ подешавања топлоте редукованих зона остаје на редукованом подешавању топлоте.

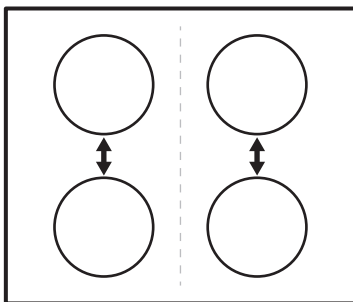

## 5.12 Hob²Hood

Ово је напредна аутоматска функција која повезује плочу за кување са одређеним аспиратором. И плоча за кување и аспиратор имају комуникатор са инфрацрвеним сигналом. Брзина вентилатора се дефинише аутоматски на основу подешавања режима и температуре најтоплијег посуђа на плочи за кување. Вентилатор можете користити са плоче за кување ручно.



Код већине аспиратора је даљински систем подразумевано деактивиран. Активирајте га пре него што користите ову функцију. Више информација потражите у приручнику за кориснике аспиратора.

### Аутоматско коришћење функције

За аутоматско коришћење функције подесите аутоматски режим на Н1 – Н6. Плоча за кување је првобитно подешена на Н5. Аспиратор реагује сваки пут када користите плочу за кување. Плоча за кување аутоматски препознаје температуру посуђа и подешава брзину вентилатора.

### Аутоматски режими

	Аутоматско осветљење	Кључање е1)	Пржењ е2)
Режим Н0	Искључено	Искључено	Искључено
Режим Н1	Укључено	Искључено	Искључено
Режим Н2 3)	Укључено	Брзина вентилатора 1	Брзина вентилатора 1
Режим Н3	Укључено	Искључено	Брзина вентилатора 1
Режим Н4	Укључено	Брзина вентилатора 1	Брзина вентилатора 1
Режим Н5	Укључено	Брзина вентилатора 1	Брзина вентилатора 2

	Аутоматско осветљење	Кључање е1)	Пржењ е2)
Режим Н6	Укључено	Брзина вентилатора 2	Брзина вентилатора 3

- 1) Плоча за кување детектује процес кључања и активира брзину вентилатора у складу са аутоматским режимом.
- 2) Плоча за кување детектује процес пржења и активира брзину вентилатора у складу са аутоматским режимом.
- 3) Овај режим активира вентилатор и светло и не зависи од температуре.

### Промена аутоматског режима

1. Деактивирајте уређај.
2. Додирните на 3 секунде. Дисплеј се укључује а затим искључује.
3. Додирните на 3 секунде.
4. Додирните неколико пута док се не укључи .
5. Додирните на Тајмеру да бисте изабрали аутоматски режим.





Да бисте користили аспиратор директно изнад плоче са аспиратором, деактивирајте аутоматски режим функције.



Када завршите са кувањем и деактивирате плочу за кување, вентилатор у аспиратору наставља да ради одређено време. Након тог времена, систем деактивира вентилатор аутоматски и спречава случајно активирање у наредних 30 секунди.

### Ручно подешавање брзине вентилатора

Ову функцију може да користите и ручно. Да бисте то урадили, додирните када је плоча за кување активна. На тај начин се деактивира аутоматски рад функције и вама се дозвољава ручно мењање брзине вентилатора. Када притиснете повећавате брзину

вентилатора за један. Када достигнете интензиван ниво и поново притиснете , подесите брзину вентилатора на 0 чиме се деактивира вентилатор у аспиратору. Да бисте поново покренули вентилатор на брзини 1, додирните .



Да бисте активирали аутоматски рад функције, деактивирајте плочу за кување и поново је активирајте.

### Активирање светла

Плочу за кување можете да подесите да аутоматски активира светло сваки пут када активирате плочу за кување. Да бисте то урадили, поставите аутоматски режим на Н1 – Н6.



Светло на аспиратору се деактивира 2 минута након деактивирања плоче за кување.

## 6. КОРИСНИ САВЕТИ



### УПОЗОРЕЊЕ!

Погледајте поглавља о безбедности.

### 6.1 Посуђе



Јако електромагнетно поље у индукционим зонама за кување врло брзо ствара топлоту у посуђу за кување.

Користите индукционе зоне за кување у комбинацији са одговарајућим посуђем за кување.

- Дно посуђа за кување мора да буде дебело и што је могуће равније.
- Осигурајте да су доње површине посуда чисте и суве пре него што их ставите на површину плоче.
- Да бисте спречили настанак огреботина, не превлачите и не трљајте шерпу преко керамичког стакла.

#### Материјал за кување

- **исправно:** ливено гвожђе, челик, емајлирани челик, нерђајући челик, посуђе са вишеслојним дном (са исправном ознаком произвођача).
- **неисправно:** алуминијум, бакар, месинг, стакло, керамика, порцелан.

#### Посуђе је погодно за индукциону плочу за кување ако:

- вода брзо прокључа на зони за кување која је подешена на највиши ниво топлоте.
- дно посуђа привлачи магнет.

### Димензије посуђа за кување

- Индукционе зоне за кување се аутоматски прилагођавају димензији дна посуђа за кување.
- Ефикасност зоне за кување је везана за пречник посуђа за кување. Посуђе за кување чији је пречник мањи од минималног прима само део енергије коју генерише зона за кување.
- Ради безбедности и оптималних резултата кувања не користите посуђе за кување које је веће од посуђа наведеног у „Спецификацијама зона за кување“. Избегавајте да посуђе за кување држите близу командне табле током кувања. Ово може да утиче на функционалност командне табле или да случајно активира функције плоче за кување.



Погледајте одељак „Технички подаци“.

### 6.2 Бука током рада уређаја

#### Ако можете да чујете:

- буку налик пуцкетању: посуђе за кување је направљено од различитих материјала (сендвич систем конструкције).
- звук налик звиждуку: користите зону за кување са високом нивоом снаге а посуђе за кување је направљено од различитих материјала (сендвич систем израде).
- брујање: користите висок ниво снаге.
- шкљоцање: долази до електричног прекидања.

- шиштање, зујање: ради вентилатор.
- Ови звуци су нормални и не указују на било какав квар.**



### 6.3 Примери примене за кување

Узајамни однос између степена топлоте зоне за кување и потрошње струје није линеаран. Када повећате степен топлоте

зоне за кување, потрошња струје се не повећава пропорционално. То значи да зона за кување на средњем степену топлоте користи мање од половине своје снаге.



Подаци у табели су само смернице.

Подешавање степена топлоте	Користити за:	Време (min)	Савети
 - 1	Одржавање топлоте спремљене хране.	по потреби	Ставите поклопац на посуду за кување.
1 - 2.	Сос холандез, истопити: путер, чоколаду, желатин.	5 - 25	Повремено промешајте.
1 - 2.	Згушњавање: пенасти омлети, прже-на јаја.	10 - 40	Кувајте са поклопцем на посуди за кување.
2. - 3.	Крчкање јела са пиринчем и млеком, подгревање готових јела.	25 - 50	Додати најмање два пута више течности од количине пиринча, а јела са млеком промешати на пола времена кувања.
3. - 4.	Кување поврћа, рибе, меса на пари.	20 - 45	Додајте пар супених кашика течности.
4. - 5.	Кување кромпира на пари.	20 - 60	Користите макс. ¼ l воде на 750 g кромпира.
4. - 5.	Кување великих количина хране, гулаша и супа.	60 - 150	Највише 3 l течности, плус састојци.
5. - 7	Пржење на тихој ватри: шницле, пуњене телеће шницле, котлети, фаширане шницле, кобасице, џигерица, запршка, јаја, палачинке, крофне.	по потреби	Окрените када истекне половина времена.
7 - 8	Пржење ренданог кромпира, каре одрезака, одрезака на јакој ватри.	5 - 15	Окрените када истекне половина времена.
9	Довођење воде до кључања, кување тестенине, крчкање меса (гулаш, месо у лонцу), пржење кромпирића у дубоком уљу.		
	Довођење велике количине воде до кључања. Функција PowerBoost је активна.		

### 6.4 Напомене и савети за Hob<sup>2</sup>Hood

Када користите плочу за кување помоћу функције:

- Заштитите плочу аспиратора од директне сунчеве светлости.
- Немојте усмеравати халогено светло у плочу аспиратора.

- Немојте да покривате командну таблу плоче за кување.
- Немојте да прекидате сигнал између плоче за кување и аспиратора (нпр. руком, ручком на посуди за кување или високом посудом). Погледајте слику.

**Аспиратор на слици представља само пример.**



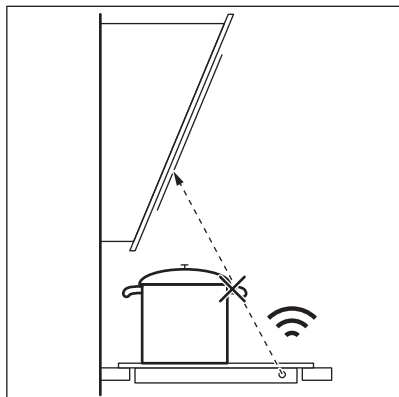

Други уређаји којима се даљински управља могу да блокирају сигнал. Не користите такве уређаје близу плоче за кување док је укључена функција Hob<sup>2</sup>Hood.

### Аспиратори са функцијом Hob<sup>2</sup>Hood

Да бисте пронашли цео асортиман аспиратора који раде са овом функцијом, посетите наш веб-сајт за потрошаче. АЕГ аспиратори који раде са овом функцијом морају да имају симбол .

## 7. НЕГА И ЧИШЋЕЊЕ



### УПОЗОРЕЊЕ!

Погледајте поглавља о безбедности.

### 7.1 Опште информације

- Очистите плочу за кување након сваке употребе.
- Увек користите посуђе са чистом доњом површином.
- Огреботине или тамне мрље на површини не утичу на рад плоче за кување.
- Користите специјално средство за чишћење погодно за површину плоче за кување.
- Користите посебан стругач за стаклену површину.

### 7.2 Чишћење плоче

- **Уклоните одмах:** топљену пластику, пластичну фолију, шећер и храну са

шећером, јер уколико не уклоните, прљавштина може проузроковати оштећење плоче за кување. Водите рачуна како бисте избегли опекотине. Користите посебан стругач на стаклену површину под оштрим углом и померајте оштрицу по површини.

- **Када се плоча за кување довољно охлади уклоните:** светле кругове од каменца и воде, испрскале масноће и промену боје у виду светлуцања метала. Очистите плочу за кување влажном крпом и неабразивним детерџентом. Након чишћења, обришите плочу за кување меком крпом.
- **Уклоните промену боје у виду светлуцања метала.** користите раствор воде са сирћитом и очистите површину стакла крпом.

## 8. РЕШАВАЊЕ ПРОБЛЕМА



### УПОЗОРЕЊЕ!

Погледајте поглавља о безбедности.

## 8.1 Шта учинити ако...

Проблем	Могући узрок	Решење
Не можете да укључите плочу за кување нити да је користите.	Плоча за кување није прикључена на електрично напајање или није правилно прикључена.	Проверите да ли је плоча за кување правилно прикључена на електрично напајање.
	Осигурач је прегорео.	Проверите да осигурач није узрок квара. Уколико осигурач непрекидно прегорева, обратите се квалификованом, овлашћеном електричару.
	Ако не подесите степен топлоте у року од 10 секунди.	Поново укључите плочу за кување и подесите степен топлоте за мање од 10 секунди.
	Истовремено сте додирнули 2 или више сензорска поља.	Додирните само једно сензорско поље.
	Паузирај ради.	Погледајте одељак „Свакодневна употреба“.
	На командној табли постоје мрље од воде или масти.	Очистите командну таблу.
Оглашава се звучни сигнал и плоча за кување се деактивира. Оглашава се звучни сигнал када је плоча за кување искључена.	Ставили сте нешто преко једног или више сензорских поља.	Уклоните предмет са сензорских поља.
Плоча за кување се деактивира.	Ставили сте нешто на сензорско поље ①.	Уклоните предмет са сензорског поља.
Индикатор преостале топлоте се не укључује.	Зона за кување није загрејана јер је коришћена само у кратком периоду или је сензор оштећен.	Уколико је зона радила довољно дуго да буде загрејана, обратите се овлашћеном сервисном центру.
Hob®Hood не ради.	Прекрили сте командну таблу.	Уклоните предмет са командне табле.
	Употребљавате врло високу шерпу која блокира сигнал.	Користите мању шерпу, промените зону за кување или ручно управљајте плочом за кување.
Аутоматско загревање не ради.	Зона је врела.	Оставите зону да се довољно охлади.
	Подешен је највиши степен топлоте.	Највиши степен топлоте је исте јачине као и функција.
Подешавање степена топлоте се мења између два нивоа.	Управљање потрошњом ради.	Погледајте одељак „Свакодневна употреба“.
Сензорска поља постају врућа.	Посуђе за кување је превелико или сте га ставили преблизу командама.	Уколико је могуће, ставите велико посуђе за кување на задње зоне.
Не чује се звук када додирнете сензорска поља на командној табли.	Звуци су деактивирани.	Активирајте звучне сигнале. Погледајте одељак „Свакодневна употреба“.

Проблем	Могући узрок	Решење
<b>L</b> се пали.	Уређај за безбедност деце или Контролна брва ради.	Погледајте одељак „Свакодневна употреба”.
<b>F</b> се пали.	Нисте ставили посуђе за кување на зону.  Неодговарајуће посуђе за кување.	Ставите посуђе за кување на зону.  Употребите одговарајуће посуђе за кување. Погледајте одељак „Напомене и савети”.
	Пречник дна посуђа за кување је сувише мали за зону.	Користите посуђе за кување одговарајућих димензија. Погледајте одељак „Технички подаци”.
Пали се <b>E</b> и приказује се број.	Дошло је до грешке у плочи за кување.	Искључите плочу за кување и поново је укључите након 30 секунди.  Уколико се <b>E</b> поново укључи, искључите плочу за кување из електричног напајања. Поново је укључите након 30 секунди. Уколико се проблем настави, позовите Овлашћени сервисни центар.
Можете чути константни звучни сигнал.	Прикључивање струје није правилно.	Искључите плочу за кување са електричног напајања. Затражите од квалификованог електричара да провери инсталацију.

## 8.2 Ако не можете да нађете решење...

Уколико не можете сами да пронађете решење проблема, обратите се продавцу или овлашћеном сервисном центру. Дајте податке са плочице са техничким карактеристикама. Оставите такође код од три слова са стакло-керамичке површине (на углу стаклене површине) и приказану

поруку о грешки. Уверите се да сте правилно руковали плочом за кување. Ако нисте, сервисирање које пружи сервисни центар или продавац, неће бити бесплатно, чак ни током гарантног периода. Упутства о услугама сервисног центра и услови гаранције налазе се на гарантном листу.

## 9. ТЕХНИЧКИ ПОДАЦИ

### 9.1 Плочица са техничким карактеристикама

Модел IKB64301FB  
Тип 61 В4А 00 АА  
Индукција 7.35 kW  
Серијски бр. ....  
AEG

PNC 949 597 641 00  
220–240 V/400 V 2N 50–60 Hz  
Произведено у Немачкој  
7.35 kW



## 9.2 Спецификација зона за кување

Зона за кување	Номинална снага (подшавање максималне топлоте) [W]	PowerBoost [W]	PowerBoost максимално трајање [min]	Пречник посуђе [mm]
Предња лево	2300	3700	10	125 - 210
Задња лево	1800	2800	10	145 - 180
Предња десно	1400	2500	4	125 - 145
Задња десно	1800	2800	10	145 - 180

Снага зона за кување се може мало разликовати од података у табели. Мења се у зависности од материјала и пречника посуђа за кување.

За оптималне резултате кувања користите посуђе за кување које није веће од пречника у табели.

## 10. ЕНЕРГЕТСКА ЕФИКАСНОСТ

### 10.1 Информације о производу\*

Идентификација модела	ИКВ64301FB		
Врста плоче за кување	Уградна плоча за кување		
Број зона за кување	4		
Технологија загревања	Индукција		
Пречник кружних зона за кување (Ø)	Предња лево	21,0 cm	
	Задња лево	18,0 cm	
	Предња десно	14,5 cm	
	Задња десно	18,0 cm	
Потрошња енергије по зони за кување (EC electric cooking)	Предња лево	178,4 Wh/kr	
	Задња лево	184,9 Wh/kr	
	Предња десно	183,2 Wh/kr	
	Задња десно	184,9 Wh/kr	
Потрошња енергије плоче за кување (EC electric hob)	182,9 Wh/kr		

\* За Европску унију у складу са Уредбом EU 66/2014. За Белорусију у складу са стандардом STB 2477-2017, Анекс А. За Украјину у складу са 742/2019.

EN 60350-2 - Електрични апарати за кување који се користе у домаћинству – Део 2: Грејне плоче – Методе за мерење перформанси

### 10.2 Уштеда енергије

Током свакодневног кувања можете да уштедите енергију ако уважите следеће савете.

- Када загревате воду, користите само онолико воде колико Вам треба.
- Уколико је могуће, увек поклопите посуђе за кување.
- Ставите посуђе на зону за кување пре него што је активирате.

- Мање посуђе ставите на мање зоне за кување.
  - Ставите посуђе за кување директно на средину зоне за кување.
- Искористите преосталу топлоту да подгрејете или отопите храну.

## 11. ЕКОЛОШКА ПИТАЊА

Рециклирајте материјале са симболом . Паковање одложите у одговарајуће контејнере ради рециклирања. Помозите у заштити животне средине и људског здравља као и у рециклирању отпадног материјала од електронских и

електричних уређаја. Уређаје обележене симболом  немојте бацати заједно са смећем. Производ вратите у локални центар за рециклирање или се обратите општинској канцеларији.

## NA DOSIAHNUTIE PERFEKTNÝCH VÝSLEDKOV

Ďakujeme, že ste si vybrali tento výrobok značky AEG. Vytvorili sme ho, aby vám poskytol bezchybný výkon na mnoho rokov, pričom sme použili inováčné technológie, ktoré pomáhajú zjednodušať život – funkcie, ktoré nenájdete u bežných spotrebičov. Venujte, prosím, niekoľko minút tomuto návodu a dôkladne si ho prečítajte, aby ste svoj spotrebič mohli využívať čo najlepšie.

**Navštívte našu stránku, kde nájdete:**



Rady týkajúce sa používania, brožúry, návody na riešenie problémov a informácie o servise a opravách:

**[www.aeg.com/support](http://www.aeg.com/support)**



Zaregistrujte si výrobok a využijete tak ešte lepší servis:

**[www.registreaeg.com](http://www.registreaeg.com)**



Pre váš spotrebič si môžete zakúpiť príslušenstvo, spotrebný materiál a originálne náhradné diely:

**[www.aeg.com/shop](http://www.aeg.com/shop)**

## STAROSTLIVOSŤ O ZÁKAZNÍKA A ZÁKAZNÍCKY SERVIS

Vždy používajte originálne náhradné diely.

Ak potrebujete kontaktovať autorizované servisné stredisko, uistite sa, že máte k dispozícii nasledujúce údaje: Model, číslo výrobku, sériové číslo.

Tieto informácie nájdete na typovom štítku.

 Upozornenie / Výstražné a bezpečnostné informácie

 Všeobecné informácie a tipy

 Informácie o životnom prostredí

Vyhradzujeme si právo na zmeny bez predchádzajúceho upozornenia.

## OBSAH

1. BEZPEČNOSTNÉ INFORMÁCIE.....	246
2. BEZPEČNOSTNÉ POKYNY.....	249
3. INŠTALÁCIA.....	251
4. POPIS VÝROBKU.....	252
5. KAŽDODENNÉ POUŽÍVANIE.....	254
6. TIPY A RADY.....	258
7. STAROSTLIVOSŤ A ČISTENIE.....	260
8. ODSTRAŇOVANIE PROBLÉMOV.....	260
9. TECHNICKÉ ÚDAJE.....	262
10. ENERGETICKÁ ÚČINNOSŤ.....	263

## 1. BEZPEČNOSTNÉ INFORMÁCIE

Pred inštaláciou a používaním spotrebiča si pozorne prečítajte priložený návod na používanie. Výrobca nezodpovedá za zranenia ani za škody spôsobené

nesprávnou montážou alebo používaním. Tieto pokyny uskladnite na bezpečnom a prístupnom mieste, aby ste do nich mohli v budúcnosti nahliadnuť.

## **1.1 Bezpečnosť detí a zraniteľných osôb**

- Tento spotrebič smú používať deti staršie ako 8 rokov a osoby so zníženou fyzickou, zmyslovou alebo psychickou spôsobilosťou alebo nedostatkom skúseností a znalostí, iba ak sú pod dozorom zodpovednej osoby alebo ak boli zodpovednou osobou poučené o bezpečnom používaní spotrebiča a rozumejú prípadným rizikám.
- Deti od 3 do 8 rokov a osoby s vysokou mierou postihnutia nesmú mať prístup k spotrebiču, pokiaľ nie sú pod nepretržitým dozorom.
- Deti do 3 rokov nesmú mať prístup k spotrebiču, iba ak sú nepretržite pod dohľadom zodpovednej osoby.
- Nedovoľte, aby sa deti hrali so spotrebičom.
- Obaly vždy uschovajte mimo dosahu detí a náležite ich zlikvidujte.
- VAROVANIE: Nedovoľte deťom ani domácim zvieratám priblížiť sa k spotrebiču, keď pracuje alebo keď sa chladí. Prístupné časti sa počas používania zohrejú na vysokú teplotu.
- Ak má spotrebič detskú poistku, mala by byť zapnutá.
- Deti nesmú spotrebič bez dozoru čistiť ani vykonávať žiadnu údržbu na spotrebiči.

## **1.2 Všeobecná bezpečnosť**

- VAROVANIE: Spotrebič a jeho prístupné časti sa počas používania môžu značne zahriať. Nedotýkajte sa ohrevných článkov.
- VAROVANIE: Varenie na oleji alebo tuku na varnom paneli bez dohľadu môže byť nebezpečné a môže spôsobiť požiar.
- NIKDY sa nepokúšajte zhasiť oheň vodou, ale vypnite spotrebič a potom zakryte plameň, napr. pokrievkou alebo nehorľavou pokrývkou.

- UPOZORNENIE: Spotrebič sa nesmie zapájať cez externé spínacie zariadenie, ako napr. časovač, ani nesmie byť zapojený do obvodu, ktorý sa pravidelne vypína a zapína.
- UPOZORNENIE: Proces prípravy jedla musí byť pod dozorom. Krátkodobý proces prípravy jedla si vyžaduje nepretržitý dozor.
- VAROVANIE: Nebezpečenstvo požiaru: Na varnom povrchu nenechávajte žiadne predmety.
- Kovové predmety, napríklad nože, vidličky, lyžice a pokrievky by sa nemali klásť na povrch varného panela, pretože sa môžu zohriať.
- Spotrebič nepoužívajte pred jeho nainštalovaním do zabudovanej štruktúry.
- Na čistenie spotrebiča nepoužívajte parné čističe.
- Varný panel vypínajte po každom použití jeho ovládacími prvkami. Nespoliehajte sa na funkciu rozpoznávania varnej nádoby.
- Ak je sklokeramický/sklenený povrch prasknutý, vypnite spotrebič a odpojte ho z elektrickej siete. V prípade zapojenia spotrebiča do elektrickej siete priamo pomocou spojovacej skrinky odobraním poistky odpojte spotrebič od sieťového napájania. V oboch prípadoch kontaktujte autorizované servisné stredisko.
- Ak je poškodený elektrický napájací kábel, musíte ho dať vymeniť u výrobcu, v autorizovanom servise alebo kvalifikovanej osobe, aby sa predišlo nebezpečenstvu.
- VAROVANIE: Používajte iba také ochranné lišty varného panela, ktoré navrhol výrobca kuchynského spotrebiča, alebo ich výrobca kuchynského spotrebiča uvádza ako vhodné v návode na použitie, alebo ochranné lišty varného panela zahrnuté v spotrebiči. Použitie nevhodných ochranných líšt môže spôsobiť nehody.



## 2. BEZPEČNOSTNÉ POKYNY

### 2.1 Inštalácia



#### **VAROVANIE!**

Tento spotrebič smie nainštalovať iba kvalifikovaná osoba.



#### **VAROVANIE!**

Hrozí nebezpečenstvo poranenia alebo poškodenia spotrebiča.

- Odstráňte všetky obaly.
- Poškodený spotrebič neinštalujte ani nepoužívajte.
- Dodržiavajte pokyny na inštaláciu dodané so spotrebičom.
- Dodržiavajte požadovanú minimálnu vzdialenosť od iných spotrebičov a nábytku.
- Vždy dávajte pozor, ak presúvate spotrebič, pretože je ťažký. Vždy používajte ochranné rukavice a uzavretú obuv.
- Plochy výrezu utesnite tesniacim materiálom, aby ste predišli vydatiu spôsobenému vlhkosťou.
- Spodnú časť spotrebiča chráňte pred parou a vlhkosťou.
- Spotrebič neinštalujte vedľa dverí ani pod okno. Predídete tak zhodzeniu horúceho kuchynského riadu zo spotrebiča pri otvorení dverí alebo okna.
- Každý spotrebič má v dolnej časti chladiace ventilátory.
- Ak je spotrebič nainštalovaný nad zásuvkou:
  - Neskladujte v nej malé kúsky alebo háčky papiera, ktoré by sa mohli vťahnuť, pretože by mohli poškodiť chladiace ventilátory alebo ovplyvniť činnosť chladiaceho systému.
  - Medzi spodkom spotrebiča a predmetmi skladovanými v zásuvke zachovajte vzdialenosť minimálne 2 cm.
- Odoberte prípadné oddelovacie panely inštalované v skrinke pod spotrebičom.

### 2.2 Elektrické zapojenie



#### **VAROVANIE!**

Nebezpečenstvo požiaru a zásahu elektrickým prúdom.

- Všetky elektrické zapojenia by mal vykonať kvalifikovaný elektroinštalatér.
- Spotrebič musí byť uzemnený.
- Pred akýmkoľvek zásahom odpojte spotrebič od elektrickej siete.
- Uistite sa, že parametre na typovom štítku sú kompatibilné s elektrickým napätím zdroja napájania.
- Skontrolujte, či je spotrebič správne nainštalovaný. Uvoľnený a nesprávny elektrický sieťový kábel alebo zástrčka (ak sa používa) môže spôsobiť nadmerné zahriatie zásuvky.
- Použite vhodný elektrický sieťový kábel.
- Elektrické sieťové káble sa nesmú zamotať.
- Skontrolujte, či je nainštalovaná ochrana proti zásahu elektrickým prúdom.
- Použite káblovú svorku na odľahčenie ťahu.
- Ak zapojíte nejaký elektrický spotrebič do elektrickej siete v blízkosti, dbajte na to, aby sa sieťový kábel alebo zástrčka (ak je k dispozícii) nedotýkala horúceho varného spotrebiča alebo horúcej kuchynského riadu.
- Nepoužívajte viaczásuvkové adaptéry ani predlžovacie káble.
- Uistite sa, že zástrčka (ak sa používa) alebo prírodný elektrický kábel nie sú poškodené. Ak treba vymeniť poškodený sieťový kábel, kontaktujte náš autorizovaný servis alebo elektrikára.
- Zariadenie na ochranu pred dotykem elektrických častí pod napätím a izolovaných častí treba namontovať tak, aby sa nedalo odstrániť bez nástrojov.
- Sieťovú zástrčku pripojte do sieťovej zásuvky až po dokončení inštalácie. Po inštalácii sa uistite, že máte prístup k sieťovej zástrčke.
- Ak je sieťová zásuvka uvoľnená, nezapájajte do nej sieťovú zástrčku.

- Spotrebič neodpájajte ťahaním za napájací kábel. Vždy ťahajte za sieťovú zástrčku.
- Použite iba správne odpájacie zariadenia: ochranné ističe alebo poistky (skrutkovacie poistky treba vybrať z držiaka), uzemnenia a stýkače.
- Elektrická sieť v domácnosti musí mať odpájacie zariadenie, ktoré umožní odpojenie spotrebiča od elektrickej siete na všetkých póloch. Vzdialenosť kontaktov odpájacieho zariadenia musí byť minimálne 3 mm.

### 2.3 Používanie



#### **VAROVANIE!**

Hrozí nebezpečenstvo poranenia, popálenín alebo zásahu elektrickým prúdom.

- Pred prvým použitím odstráňte zo spotrebiča všetky obaly, značenia a ochrannú fóliu (ak je použitá).
- Tento spotrebič je určený iba na použitie v domácnosti.
- Nemeňte technické parametre tohto spotrebiča.
- Zabezpečte, aby boli vetracie otvory voľné.
- Počas činnosti nenechávajte spotrebič bez dozoru.
- Po každom použití varnú zónu vypnite.
- Nespoliehajte sa na detektor varnej nádoby.
- Na varné zóny nekladte príbor ani pokrievky. Môžu sa zohriať.
- Spotrebič nepoužívajte, keď máte mokré ruky, ani keď je v kontakte s vodou.
- Nepoužívajte spotrebič ako pracovný alebo odkladací povrch.
- Ak je povrch spotrebiča popraskaný, ihneď odpojte spotrebič z elektrickej siete. Predídete tak zásahu elektrickým prúdom.
- Keď je spotrebič v prevádzke, používateľa s kardiostimulátorom musia udržiavať vzdialenosť od indukčných varných zón minimálne 30 cm.
- Keď vkladáte pokrm do horúceho oleja, môže olej vyprsknúť.



#### **VAROVANIE!**

Hrozí nebezpečenstvo požiaru a výbuchu.

- Tuky a oleje môžu pri zohriatí uvoľňovať horľavé výpary. Pri príprave pokrmov musia byť plamene alebo horúce predmety v dostatočnej vzdialenosti od tukov a olejov.
- Výpary, ktoré sa uvoľňujú z veľmi horúcich olejov, môžu spôsobiť spontánne vznietenie.
- Použitý olej, ktorý môže obsahovať zvyšky pokrmov, môže spôsobiť požiar pri nižšej teplote ako nový olej.
- Horľavé produkty alebo predmety, ktoré obsahujú horľavé látky, nekladajte do spotrebiča, do jeho blízkosti ani naň.



#### **VAROVANIE!**

Hrozí nebezpečenstvo poškodenia spotrebiča.

- Horúci kuchynský riad nenechávajte na ovládacom paneli.
- Na sklenený povrch varného panela nekladte horúcu pokrievku varnej nádoby.
- Nenechajte obsah kuchynského riadu vyvrieť.
- Dávajte pozor, aby na spotrebič nespadli predmety alebo kuchynský riad. Mohlo by dôjsť k poškodeniu povrchu spotrebiča.
- Varné zóny nikdy nepoužívajte s prázdny kuchynským riadom ani bez riadu.
- Na spotrebič nedávajte alobal.
- Riad vyrobený z liatiny, hliníka alebo s poškodeným dnom môže spôsobiť poškrabanie skla/sklokeramiky. Pri premiestňovaní týchto predmetov po varnom povrchu ich vždy nadvihnite.
- Tento spotrebič je určený iba na varenie. Nesmie byť použitý na iné účely, napríklad na vykurovanie miestnosti.

### 2.4 Starostlivosť a čistenie

- Spotrebič pravidelne čistite, aby ste predišli znehodnoteniu povrchového materiálu.
- Pred čistením spotrebiča ho vypnite a nechajte vychladnúť.
- Na čistenie spotrebiča nepoužívajte prúd vody ani paru.

- Spotrebič čistite vlhkou mäkkou handričkou. Používajte iba neutrálne saponáty. Nepoužívajte abrazívne výrobky, špongie s abrazívnou vrstvou, rozpúšťadlá ani kovové predmety.

## 2.5 Servis

- Ak treba dať spotrebič opraviť, obráťte sa na autorizované servisné stredisko. Používajte iba originálne náhradné diely.
- Informácie o žiarovke/žiarovkách vnútri tohto výrobku a náhradných dieloch osvetlenia, ktoré sa predávajú samostatne: Tieto žiarovky sú navrhnuté tak, aby odolali extrémnym podmienkam v domáciach spotrebičoch, ako napr. teplota, vibrácie, vlhkosť, alebo slúžia ako

ukazovatele prevádzkového stavu spotrebiča. Nie sú určené na používanie iným spôsobom a nie sú vhodné na osvetlenie priestorov v domácnosti.

## 2.6 Likvidácia



### VAROVANIE!

Hrozí nebezpečenstvo poranenia alebo udusenía.

- Informácie o správnej likvidácii spotrebiča vám poskytnete váš miestny úrad.
- Spotrebič odpojte od elektrickej siete.
- Prívodný elektrický kábel odrežte blízko pri spotrebiči a zlikvidujte ho.

## 3. INŠTALÁCIA



### VAROVANIE!

Pozrite si kapitoly oľadne bezpečnosti.

### 3.1 Pred inštaláciou

Pred nainštalovaním varného panela si zapíšte informácie uvedené dolu na typovom štítku. Typový štítek s technickými údajmi je umiestnený na spodnej strane varného panela.

Sériové číslo .....

### 3.2 Zabudovateľné varné panely

Zabudovateľné varné panely sa môžu používať až po zabudovaní do vhodnej skrinky alebo do pracovnej dosky, ktoré vyhovujú platným normám.

### 3.3 Napájací kábel

- Varný panel sa dodáva s napájacím káblom.
- Pri výmene poškodeného sieťového kábla použite kábel typu: H05V2V2-F, ktorý odolá teplote 90 °C alebo vyššej. Obráťte sa na miestne servisné stredisko.

### 3.4 Inštalácia

Pri inštalácii varného panela pod odsávač pár si pozrite pokyny na inštaláciu odsávača pár pre minimálnu vzdialenosť medzi spotrebičmi.

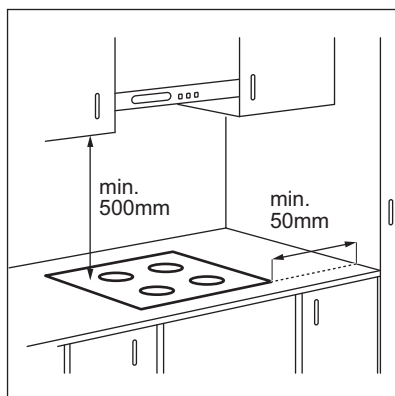

Ak je spotrebič nainštalovaný nad zásuvkou, počas varenia sa vplyvom vetrania varného panela môžu zohriať predmety uložené v zásuvke.

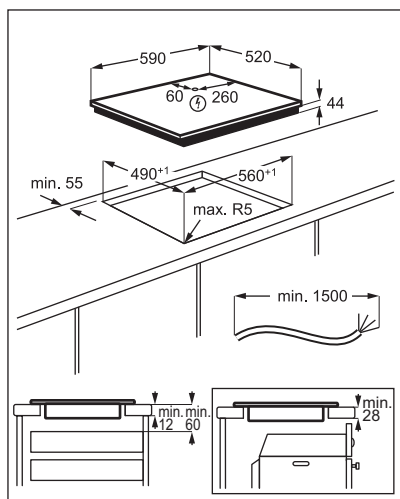

 [www.youtube.com/electrolux](http://www.youtube.com/electrolux)  
[www.youtube.com/aeg](http://www.youtube.com/aeg)

How to install your AEG  
 Induction Hob - Worktop installation



## 4. POPIS VÝROBKU

### 4.1 Rozloženie varnej plochy

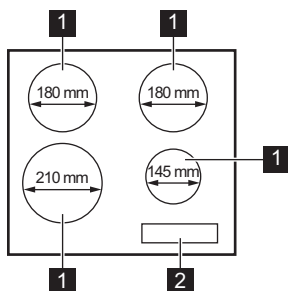

- 1** Indukčná varná zóna
- 2** Ovládací panel

## 4.2 Rozvrhnutie ovládacieho panela

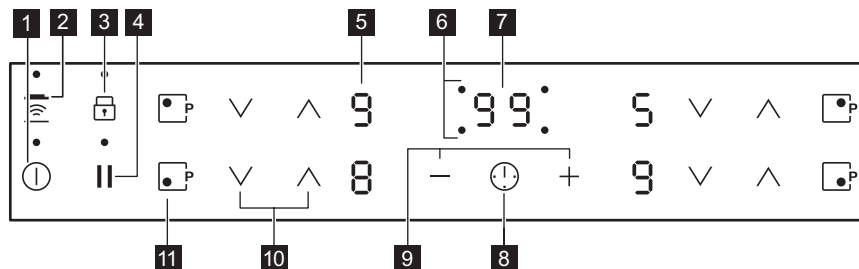

Spotrebič sa ovláda senzorovými tlačidlami. Zobrazenia, ukazovatele a zvuky vám oznámia, ktoré funkcie sú zapnuté.

Senzo- rové tlačidlo	Funkcia	Poznámka
<b>1</b>	ZAP / VYP	Zapínanie a vypínanie varného panela.
<b>2</b>	Hob²Hood	Zapnutie a vypnutie manuálneho režimu funkcie.
<b>3</b>	Blokovanie / Detská poistka	Zablokovanie a odblokovanie ovládacieho panela.
<b>4</b>	Prestávka	Zapnutie a vypnutie funkcie
<b>5</b> -	Displej varného stupňa	Zobrazenie varného stupňa.
<b>6</b> -	Ukazovatele varných zón pre časomer	Ukazujú, pre ktorú zónu nastavujete čas.
<b>7</b> -	Displej časomeru	Zobrazenie času v minútach.
<b>8</b>	-	Voľba varnej zóny.
<b>9</b>	-	Predĺženie alebo skrátenie času.
<b>10</b>	-	Nastavenie varného stupňa.
<b>11</b>	PowerBoost	Zapnutie funkcie.

## 4.3 Zobrazenie varného stupňa

Displej	Popis
	Varná zóna je vypnutá.
	Varná zóna je zapnutá. Bodka znamená zmenu o polovicu varného stupňa.

Displej	Popis
	Funkcia Prestávka je zapnutá.
	Funkcia Automatické zohrievanie. Je zapnutá.
	Funkcia PowerBoost je zapnutá.
+ číslo	Vyskytla sa porucha.
/  /	OptiHeat Control (3-krokový indikátor zvyškového tepla): pokračovať vo varení/uchovať teplé/zvyškové teplo.
	Funkcia Blokovanie / Detská poistka je zapnutá.
	Kuchynský riad je nevhodný alebo príliš malý, prípadne na varnej zóne nie je žiadny riad.
	Funkcia Automatické vypínanie je zapnutá.

#### 4.4 OptiHeat Control (3-krokový indikátor zvyškového tepla)



##### VAROVANIE!

/ / Hrozí nebezpečenstvo popálenia zvyškovým teplom.

Ukazovatele zobrazujú úroveň zvyškového tepla varných zón, ktoré práve používate.

Môžu sa rozsvietiť aj ukazovatele vedľajších varných zón, aj ak ich nepoužívate.

Indukčné varné zóny generujú teplo potrebné na varenie priamo v dne nádoby na varenie. Sklokeramika sa ohreje teplom riadu na varenie.

## 5. KAŽDODENNÉ POUŽÍVANIE



##### VAROVANIE!

Pozrite si kapitoly o ohľadne bezpečnosti.

### 5.1 Zapnutie a vypnutie

Ak chcete varný panel zapnúť alebo vypnúť, dotknite sa tlačidla na 1 sekundu.

### 5.2 Automatické vypínanie

**Funkcia automaticky vypne varný panel, ak:**

- všetky varné zóny sú vypnuté,
- po zapnutí varného panela nenastavíte žiadny varný stupeň,
- rozlejete alebo položíte niečo na ovládací panel na viac ako 10 sekúnd (panvicu,





handru atď.). Zaznie zvukový signál a varný panel sa vypne. Odstráňte príslušný predmet alebo vyčistite ovládací panel.

- varný panel sa veľmi zohreje (napr. po vyvretí celého obsahu nádoby). Pred opätovným použitím varného panela nechajte varnú zónu vychladnúť.
- ak používate nesprávny riad. Rozsvietí sa symbol a po 2 minútach sa varná zóna automaticky vypne.
- ak nevypnete varnú zónu alebo nezmeníte varný stupeň. Po určitej dobe sa zobrazí symbol a varný panel sa vypne.

**Varné stupne a časy, po ktorých sa varný panel vypne:**

Varný stupeň	Varný panel sa vypne po
 1 - 2	6 hodinách
3 - 4	5 hodinách
5	4 hodinách
6 - 9	1,5 hodine







### 5.3 Varný stupeň

Ak chcete zvýšiť varný stupeň, dotknite sa . Ak chcete znížiť varný stupeň, dotknite sa . Ak chcete varnú zónu vypnúť, dotknite sa naraz  a .

### 5.4 Automatické zahrievanie.

Ak zapnete túto funkciu, dosiahnete skôr požadovaný varný stupeň. Funkcia nastaví na určitý čas najvyšší varný stupeň, ktorý sa potom zníži na potrebnú úroveň.

 Pred zapnutím funkcie musí byť varná zóna chladná.



**Zapnutie funkcie pre varnú zónu:** dotknite sa  ( sa rozsvieti). Okamžite sa dotknite  ( sa rozsvieti). Okamžite sa dotknite , kým sa nerozsvieti správny varný stupeň. Po 3 sekundách sa rozsvieti ukazovateľ .

**Vypnutie funkcie:** dotknite sa .

### 5.5 PowerBoost

Táto funkcia zvyšuje výkon indukčných varných zón. Funkciu možno zapnúť pre indukčnú varnú zónu iba na obmedzený čas. Potom sa indukčná varná zóna opäť automaticky prepne na najvyšší varný stupeň.

 Pozrite si kapitolu „Technické údaje“.

**Zapnutie funkcie pre varnú zónu:** dotknite sa .  sa zapne.

**Vypnutie funkcie:** dotknite sa  alebo .

### 5.6 Časovač



#### • Časovač odpočítavania

Pomocou tejto funkcie môžete nastaviť, ako dlho má byť zapnutá varná zóna pre jedno konkrétne varenie.



Najprv nastavte varný stupeň varnej zóny a potom nastavte funkciu.

**Nastavenie varnej zóny:** opakovanie sa dotýkajte , kým sa nezobrazí ukazovateľ varnej zóny.

#### Zapnutie funkcie alebo zmena času:

dotknite sa  alebo  časovača a nastavte čas (00-99 minút). Keď ukazovateľ varnej zóny začne blikať, odpočítava sa nastavený čas.

**Kontrola zostávajúceho času:** dotknite sa , aby ste nastavili varnú zónu. Ukazovateľ varnej zóny začne blikať. Na displeji sa zobrazí zostávajúci čas.



**Vypnutie funkcie:** dotknite sa , aby ste nastavili varnú zónu a potom sa dotknite . Zostávajúci čas sa odrátava smerom nadol až po 00. Ukazovateľ varnej zóny zhasne.

 Keď odpočítavanie skončí, zaznie zvukový signál a začne blikať 00. Varná zóna sa vypne.



**Vypnutie zvuku:** dotknite sa .

#### • Časomer

Túto funkciu môžete použiť, keď je varný panel zapnutý a varné zóny nie sú v činnosti. Na displeji varného stupňa sa zobrazí .

**Zapnutie funkcie:** dotknite sa  a potom sa dotknite  alebo  časovača, aby ste nastavili čas. Keď doba pečenia uplynie, zaznie zvukový signál a začne blikať 00.

**Vypnutie zvuku:** dotknite sa .

**Vypnutie funkcie:** dotknite sa  a potom . Zostávajúci čas sa odrátava smerom nadol až po 00.

 Táto funkcia nemá vplyv na činnosť varných zón.



## 5.7 Prestávka

Táto varná zóna nastaví všetky varné zóny, ktoré fungujú až po najnižší varný stupeň.

Keď je funkcia v činnosti, sú zablokované všetky ostatné symboly na ovládacích paneloch.

Funkcia nezastaví funkcie časovača.



Dotykom tlačidla  zapnete funkciu.

Rozsvieti sa . Varný stupeň sa zníži na 1. **Ak chcete túto funkciu vypnúť**, dotknite sa symbolu . Obnoví sa predchádzajúci nastavený varný stupeň.

## 5.8 Blokovanie

Ovládací panel môžete zablokovať počas prevádzky varných zón. Táto funkcia zabráni neúmyselnej zmene varného stupňa.

**Najprv nastavte varný stupeň.**

**Zapnutie funkcie:** Dotknite sa . Na 4 sekundy sa rozsvieti . Časovač zostane zapnutý.





**Vypnutie funkcie:** dotknite sa . Zobrazí sa predchádzajúci varný stupeň.







Keď vypnete varný panel, vypnete aj túto funkciu.





## 5.9 Detská poistka

Táto funkcia zabráni neúmyselnému zapnutiu varného panela.





**Zapnutie funkcie:** zapnite varný panel pomocou . Nenastavujte žiadny varný stupeň. Dotknite sa  na 4 sekundy. Rozsvieti sa . Vypnite varný panel pomocou .



**Vypnutie funkcie:** zapnite varný panel pomocou . Nenastavujte žiadny varný stupeň. Dotknite sa  na 4 sekundy. Rozsvieti sa . Vypnite varný panel pomocou .

**Ak chcete dočasne prerušiť funkciu iba na jedno varenie:** varný panel zapnite

pomocou .  sa zapne. Dotknite sa  na 4 sekundy. **Do 10 sekúnd nastavte varný stupeň.** Varný panel môžete používať. Po vypnutí varného panela pomocou  sa funkcia znovu zapne:

## 5.10 OffSound Control (Vypnutie a zapnutie zvukovej signalizácie)

Vypnite varný panel. Dotknite sa  na 3 sekundy. Displej sa zapne a vypne. Dotknite sa  na 3 sekundy. Rozsvieti sa  alebo . Dotknite sa  Časovač, aby ste si vybrali niektorú z nasledovných možností:

-  – zvuková signalizácia je vypnutá
  -  – zvuková signalizácia je zapnutá
- Ak chcete potvrdiť výber, počkajte na automatické vypnutie varného panela.

Ak je táto funkcia nastavená na , zvukovú signalizáciu budete počuť iba v prípade, že:

- sa dotknete 
- Časomer sa vypne
- Časovač odpočítavania sa vypne
- položíte niečo na ovládací panel.

## 5.11 Správa výkonu

- Varné zóny sú zoskupené podľa polohy a počtu fáz varného panela. Pozrite si obrázok.
- Každá fáza má maximálnu elektrickú výkonovú kapacitu 3 700 W.
- Funkcia rozloží výkon medzi varné zóny pripojené do rovnakej fázy.
- Funkcia sa aktivuje vtedy, keď celkové výkonové zaťaženie varných zón pripojených na jednu fázu presiahne 3 700 W.
- Funkcia zníži výkon ostatných varných zón pripojených do rovnakej fázy.
- Ukazovateľ varného stupňa pre zóny so zníženým výkonom striedavo zobrazuje zvolený varný stupeň a znížený varný stupeň. Po nejakom čase ukazovateľ varného stupňa zón so zníženým výkonom zobrazuje len znížený varný stupeň.



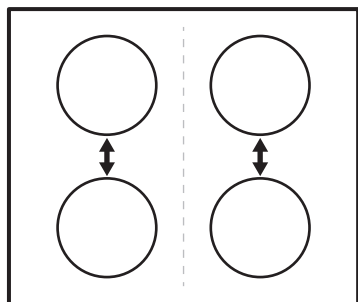

## 5.12 Hob<sup>2</sup>Hood

Je to vyspelá automatická funkcia spájajúca varný panel so špeciálnym odsávačom pár. Varný panel aj odsávač pár komunikujú infračerveným signálom. Rýchlosť ventilátora sa určuje automaticky podľa nastaveného režimu a teploty najhorúcejšieho riadu na varnom paneli. Ventilátor môžete ovládať aj ručne z varného panela.



Pri väčšine odsávačov pár je systém diaľkového ovládania najprv vypnutý. Pred použitím tejto funkcie ho zapnite. Ďalšie informácie nájdete v návode na používanie odsávača pár.

### Automatické ovládanie funkcie

Ak chcete funkciu ovládať automaticky, nastavte automatický režim na H1 – H6. Panel je pôvodne nastavený na H5. Odsávač pár zareaguje pri každom použití varného panela. Varný panel automaticky zisťuje teplotu kuchynského riadu a upravuje rýchlosť ventilátora.

### Automatické režimy

	Automa- tické osvetle- nie	Vrenie <sup>1)</sup>	Vypráža- nie <sup>2)</sup>
Režim H0	Vyp	Vyp	Vyp
Režim H1	Zap	Vyp	Vyp
Režim H2 <b>3)</b>	Zap	Rýchlosť ventilátora 1	Rýchlosť ventilátora 1





	Automa- tické osvetle- nie	Vrenie <sup>1)</sup>	Vypráža- nie <sup>2)</sup>
Režim H3	Zap	Vyp	Rýchlosť ventilátora 1
Režim H4	Zap	Rýchlosť ventilátora 1	Rýchlosť ventilátora 1
Režim H5	Zap	Rýchlosť ventilátora 1	Rýchlosť ventilátora 2
Režim H6	Zap	Rýchlosť ventilátora 2	Rýchlosť ventilátora 3

**1)** Varný panel zaregistruje proces vrenia a zapne rýchlosť ventilátora podľa automatického režimu.

**2)** Varný panel zaregistruje proces vyprážania a zapne rýchlosť ventilátora podľa automatického režimu.

**3)** Tento režim aktivuje ventilátor s osvetlením a nezávisí od teploty.

### Zmena automatického režimu

1. Spotrebič vypnite.
2. Dotknite sa  na 3 sekundy. Displej sa zapne a vypne.
3. Dotknite sa  na 3 sekundy.
4. Niekoľkokrát sa dotknite , kým sa nezobrazí .
5. Dotknite sa  časovača, aby ste zvolili automatický režim.







Ak chcete odsávač pár ovládať priamo na jeho paneli, vypnite automatický režim funkcie.



Keď po skončení varenia vypnete varný panel, môže ventilátor odsávača pár istý čas ešte pracovať. Potom systém automaticky vypne ventilátor a zabráni náhodnému zapnutiu ventilátora najbližších 30 sekúnd.

## Manuálne ovládanie rýchlosti ventilátora

Funkciu môžete ovládať aj manuálne. Ak to chcete urobiť, dotknite sa , keď je varný panel zapnutý. Týmto vypnete automatickú činnosť funkcie a budete môcť meniť rýchlosť ručne. Stlačením  zvýšite rýchlosť ventilátora o jednu úroveň. Keď dosiahnete najvyššiu úroveň a stlačíte tlačidlo  znovu, nastavia sa otáčky ventilátora na hodnotu 0, čím sa ventilátor odsávača pár vypne. Ventilátor znovu spustíte pri rýchlosti 1 stlačením tlačidla .



Ak chcete aktivovať automatickú činnosť funkcie, vypnite varný panel a znovu ho zapnite.

## Zapnutie osvetlenia

Panel môžete nastaviť tak, aby sa pri každom zapnutí varného panela rozsvietilo osvetlenie. Urobíte tak nastavením automatického režimu na H1-H6.



Osvetlenie odsávača pár sa vypne 2 minúty po vypnutí varného panela.

## 6. TIPY A RADY



### VAROVANIE!

Pozrite si kapitoly ohľadne bezpečnosti.

### 6.1 Kuchynský riad



V prípade indukčných varných zón vytvára silné elektromagnetické pole teplo v kuchynskom riade veľmi rýchlo.

Indukčné varné zóny používajte s vhodným riadom.

- Dno kuchynského riadku musí byť čo najhrubšie a najplochšie.
- Pred položením panvic na povrch varného panela sa uistite, že sú ich dna čisté a suché.
- Aby ste predišli škrabancom, neposúvajte ani neodierajte hrniec po keramickom skle.

#### Materiál kuchynského riadu

- **správne:** liatina, oceľ, smaltovaná oceľ, antikor, viacvrstvé dno (so správnym označením od výrobcu).
- **nesprávne:** hliník, meď, mosadz, sklo, keramika, porcelán.

#### Kuchynský riad je vhodný pre indukčný varný panel, ak:

- po nastavení varnej zóny na najvyšší stupeň ohrevu zovrie voda veľmi rýchlo.
- sa na dne kuchynského riadu prichytí magnet.

#### Rozmery kuchynského riadu

- Indukčné varné zóny sa automaticky prispôbujú veľkosti dna riadu.
- Účinnosť varnej zóny súvisí s priemerom kuchynského riadu. Kuchynský riad s priemerom dna menším ako minimálny rozmer absorbuje iba časť ohrevného výkonu, ktorý vytvára varná zóna.
- Z bezpečnostných dôvodov a na dosiahnutie optimálnych výsledkov varenia nepoužívajte kuchynský riad väčší, než je uvedené v časti „Špecifikácia varných zón“. Počas varenia nenechávajte kuchynský riad v blízkosti ovládacieho panela. Môže to mať vplyv na fungovanie ovládacieho panela alebo to môže náhodne aktivovať funkcie varného panela.



Pozrite si časť „Technické údaje“.

### 6.2 Zvuky počas prevádzky

#### Ak je počuť:

- praskanie: riad je vyrobený z rôznych materiálov (sendvičová štruktúra).
- pískanie: používate varnú zónu s vysokým výkonom a kuchynský riad je vyrobený z rôznych materiálov (sendvičová štruktúra).
- hučanie: pri používaní vysokých výkonov.
- cvakanie: dôjde k elektrickému zopnutiu.
- svišťanie, bzúčanie: pri činnosti ventilátora.

**Zvuky sú normálne a neznamenajú žiadnu poruchu varného panela.**



### 6.3 Príklady použitia na varenie

Vzájomný vzťah medzi nastaveným varným stupňom a spotrebou energie varnej zóny nie je lineárny. Zvýšenie nastavenia varného stupňa nie je priamoúmerné zvýšeniu spotreby energie. To znamená, že varná

zóna nastavená na stredne intenzívny varný stupeň využíva menej ako polovicu svojho výkonu.



Údaje uvedené v tabuľke sú iba orientačné.

Varný stupeň	Použitie:	Čas (min)	Rady
 - 1	Udržiavanie teploty hotových jedál.	podľa potreby	Na kuchynský riad položte pokrievku.
1 - 2.	Holandská omáčka, topenie: maslo, čokoláda, želatína.	5 - 25	Z času na čas premiešajte.
1 - 2.	Zahustenie: nadýchané omelety, volské oká.	10 - 40	Varte s pokrievkou.
2. - 3.	Dusenie ryže a jedál s mliečnym základom, prihrievanie hotových jedál.	25 - 50	Pridajte aspoň dvakrát toľko tekutiny ako ryže, mliečne jedlá v polovici varenia premiešajte.
3. - 4.	Dusenie zeleniny, rýb, mäsa.	20 - 45	Pridajte niekoľko polievkových lyžíc tekutiny.
4. - 5.	Dusenie zemiakov v pare.	20 - 60	Použite max. ¼ l vody na 750 g zemiakov.
4. - 5.	Varenie väčšieho množstva jedla, omáčok a polievok.	60 - 150	Max. 3 l tekutiny plus prísady.
5. - 7	Jemné vyprážanie: rezne, teľacie cordon bleu, kotlety, mäsové guľky, klobásky, pečeň, zäsmažka, vajíčka, lievance, šišky.	podľa potreby	Po uplynutí polovice času obráťte.
7 - 8	Vyprážanie pri vyššej teplote, zemiakové placky, steaky, rezne.	5 - 15	Po uplynutí polovice času obráťte.
9	Varenie vody, varenie cestovín, príprava mäsa (guláš, ragú), vyprážané hranolčeky.		
	Varenie veľkého množstva vody. PowerBoost je aktívna.		

### 6.4 Rady a tipy pre Hob®Hood

Používanie varného panela s funkciou:

- Panel odsávača pár chráňte pred priamym slnečným svetlom.
- Na panel odsávača pár nemierte halogénové svetlo.
- Ovládací panel varného panela nezakrývajte.
- Nerušte signál medzi varným panelom a odsávačom pár (napr. rukou, rukoväťou kuchynského riadu alebo vysokým hrncom). Pozrite si obrázok.

Odsávač pár na obrázku slúži iba na ilustračné účely.

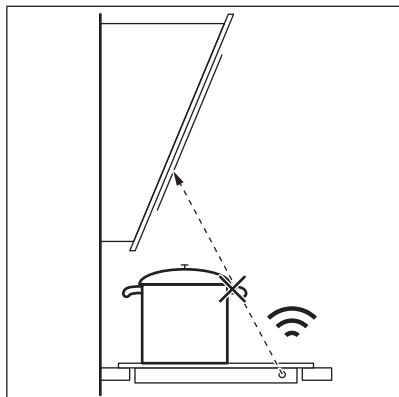

Iné spotrebiče ovládané na diaľku môžu blokovať signál. Nepoužívajte takéto spotrebiče v blízkosti varného panela pri zapnutej funkcii Hob<sup>2</sup>Hood.

### Odsávače pár s funkciou Hob<sup>2</sup>Hood

Celý sortiment odsávačov pár, ktoré podporujú túto funkciu, nájdete na našej webovej stránke. Odsávače pár spoločnosti AEG, ktoré podporujú túto funkciu, musia mať symbol .

## 7. STAROSTLIVOSŤ A ČISTENIE



### VAROVANIE!

Pozrite si kapitoly ohľadne bezpečnosti.

### 7.1 Všeobecné informácie

- Varný panel očistíte po každom použití.
- Dbajte na to, aby bola dolná časť kuchynského riadu vždy čistá.
- Škrabance a tmavé škvrny na povrchu neovplyvňujú funkčnosť varného panela.
- Používajte špeciálny čistič určený na povrch varného panela.
- Na sklo použite špeciálnu škrabku.

### 7.2 Čistenie varného panela

- **Okamžite odstráňte:** roztopený plast, plastová fólia, cukor a potraviny s cukrom,

inak môžu nečistoty spôsobiť poškodenie varného panela. Dávajte pozor, aby ste sa nepopáliili. Špeciálnu škrabku priložte na sklenený povrch tak, aby bola naklonená v ostrom uhle, a čepeľ posúvajte po povrchu.

- **Po dostatočnom vychladnutí varného panela odstráňte:** usadeniny vodného kameňa, škvrny od vody, masné škvrny, lesklé kovové farebné flaky. Varný panel vyčistíte vlhkou handričkou s neabrazívnym čistiacim prostriedkom. Po čistení utrite varný panel mäkkou handričkou.
- **Odstráňte lesklé kovové flaky:** použite roztok vody a octu a vyčistíte sklenený povrch handričkou.



## 8. ODSTRÁŇOVANIE PROBLÉMOV



### VAROVANIE!

Pozrite si kapitoly ohľadne bezpečnosti.

## 8.1 Čo robiť, ak...

Problém	Možná príčina	Náprava
Varný panel sa nedá zapnúť ani používať.	Varný panel nie je pripojený ku zdroju elektrického napájania alebo je pripojený nesprávne.	Skontrolujte, či je varný panel správne pripojený ku zdroju elektrického napájania.
	Je vypálená poisťka.	Uistite sa, že poruchu spôsobila poisťka. Ak sa poisťka vypáli opakovane, obráťte sa na kvalifikovaného elektrikára.
	Nenastavili ste stupeň ohrevu do 10 sekúnd.	Varný panel znovu zapnite a do 10 sekúnd nastavte stupeň ohrevu.
	Súčasne ste sa dotkli 2 alebo viacerých senzorových polí.	Dotýkajte sa iba jedného senzorového pola.
	Prestávka je zapnutá.	Pozrite si časť „Každodenné používanie“.
	Na ovládacom paneli sú voda alebo tukové škvrnky.	Vyčistite ovládací panel.
Zaznie zvukový signál a varný panel sa vypne. Zaznie zvukový signál, keď je varný panel vypnutý.	Umiestnili ste niečo na jedno alebo viaceré senzorové polia.	Odstráňte daný predmet zo senzorových polí.
Varný panel sa vypne.	Umiestnili ste niečo na senzorové pole  .	Odstráňte daný predmet zo senzorového pola.
Ukazovateľ zvyškového tepla sa nerozsvieti.	Zóna nie je horúca, pretože bola zapnutá iba krátky čas, alebo je poškodený senzor.	Ak bola zóna zapnutá dostatočne dlho, aby sa zohrial, obráťte sa na autorizované servisné stredisko.
Hob®Hood nefunguje.	Zakryli ste ovládací panel.	Odstráňte daný predmet z ovládacieho panela.
	Používate veľmi vysoký hrniec, ktorý blokuje signál.	Použite menší hrniec, zmeňte varnú zónu alebo nastavte odsávač pár manuálne.
Automatické zohrievanie. nefunguje.	Zóna je horúca.	Nechajte zónu dostatočne vychladnúť.
	Je nastavený najvyšší ohrev.	Najvyšší ohrev má rovnaký výkon ako funkcia.
Stupeň ohrevu sa prepína medzi dvomi úrovňami.	Správa výkonu funguje.	Pozrite si časť „Každodenné používanie“.
Senzorové polia sa zahrievajú.	Kuchynský riad je príliš veľký alebo ho umiestňujete blízko k ovládacím prvkom.	Ak je to možné, preložte veľký riad na zadné zóny.
Pri dotyku senzorových polí nezaznejú žiadne zvuky.	Zvuky sú vypnuté.	Zapnite zvuky. Pozrite si časť „Každodenné používanie“.
 sa rozsvieti.	Detská poisťka alebo Blokovanie je zapnuté.	Pozrite si časť „Každodenné používanie“.

Problém	Možná príčina	Náprava
F sa rozsvieti.	Na zóne nie je žiaden kuchynský riad.	Položte na zónu kuchynský riad.
	Kuchynský riad je nevhodný.	Použite vhodný kuchynský riad. Pozrite si kapitolu „Tipy a rady“.
E a číslo sa rozsviečia.	Dno riadu má pre danú zónu príliš malý priemer.	Použite riad so správnymi rozmermi. Pozrite si časť „Technické údaje“.
	Nastala chyba vo varnom paneli.	Vypnite varný panel a po 30 sekundách ho znova zapnite. Ak sa E opäť rozsvieti, odpojte varný panel od elektrickej siete. Po 30 sekundách opäť pripojte varný panel. Ak problém pretrváva, obráťte sa na autorizované servisné stredisko.
Znie neprerušované pípanie.	Elektrické pripojenie je nesprávne.	Odpojte varný panel od elektrickej siete. Požiadajte kvalifikovaného elektrikára, aby skontroloval inštaláciu.

## 8.2 Ak nemôžete nájsť riešenie...

Ak problém nedokážete odstrániť sami, kontaktujte predajcu alebo autorizované servisné stredisko. Uveďte údaje z typového štítka. Uveďte tiež trojmiestny kód sklokeramiky (je v rohu skleneného povrchu) a zobrazované chybové hlásenie. Uistite sa,

že ste varný panel používali správne. Ak ste ho používali nesprávne, servisný zásah technika servisného strediska alebo predajcu nebude bezplatný, a to ani počas záručnej lehoty. Pokyny upravujúce záručné a servisné podmienky nájdete v záručnej brožúre.

## 9. TECHNICKÉ ÚDAJE

### 9.1 Typový štítok

Model IKB64301FB  
 Typ 61 B4A 00 AA  
 Indukcia 7.35 kW  
 Sér. č. ....  
 AEG

Č. výrobku (PNC) 949 597 641 00  
 220 – 240 V / 400 V 2N 50 – 60 Hz  
 Vyrobené v Nemecku  
 7.35 kW



### 9.2 Špecifikácia varných zón

Varná zóna	Nominálny výkon (max. varný stupeň) [W]	PowerBoost [W]	PowerBoost maximálne trvanie [min]	Priemer kuchynského riadu [mm]
Ľavá predná	2300	3700	10	125 - 210
Ľavá zadná	1800	2800	10	145 - 180

Varná zóna	Nominálny výkon (max. varný stupeň) [W]	PowerBoost [W]	PowerBoost maximálne trvanie [min]	Priemer kuchynského riadu [mm]
Pravá predná	1400	2500	4	125 - 145
Pravá zadná	1800	2800	10	145 - 180

Výkon varných zón sa môže v určitej malej miere odchyľovať od údajov v tabuľke. Mení sa podľa materiálu a rozmeru kuchynského riadu.

Optimálne výsledky varenia dosiahnete tak, že budete používať riad s priemerom nie väčším ako sú údaje v tabuľke.

## 10. ENERGETICKÁ ÚČINNOSŤ

### 10.1 Informácie o výrobku\*

Identifikácia modelu	IKB64301FB		
Typ varného panelu	Vstavaný varný panel		
Počet varných zón	4		
Technológia ohrevu	Indukcia		
Priemer kruhových varných zón (Ø)	Ľavá predná	21,0 cm	
	Ľavá zadná	18,0 cm	
	Pravá predná	14,5 cm	
	Pravá zadná	18,0 cm	
Spotreba energie na varnú zónu (EC electric cooking)	Ľavá predná	178,4 Wh/kg	
	Ľavá zadná	184,9 Wh/kg	
	Pravá predná	183,2 Wh/kg	
	Pravá zadná	184,9 Wh/kg	
Spotreba energie na varný panel (EC electric hob)	182,9 Wh/kg		

\* Pre Európsku úniu podľa EU 66/2014. Pre Bielorusko podľa STB 2477-2017, príloha A. Pre Ukrajinu podľa 742/2019.

EN 60350-2 - Elektrické varné spotrebiče pre domácnosť – časť 2: Varné panely – metódy merania výkonu

### 10.2 Úspora energie

Ak budete postupovať podľa nižšie uvedených tipov, môžete pri každodennom varení ušetriť energiu.

- Ohrejte iba potrebné množstvo vody.
- Na kuchynský riad podľa možnosti vždy položte pokrievku.

- Kuchynský riad položte na varnú zónu ešte pred jej zapnutím.
- Menší riad položte na menšie varné zóny.
- Kuchynský riad položte priamo na stred varnej zóny.
- Zvyškové teplo využite na udržiavanie teploty jedla alebo na roztopenie.

## 11. OCHRANA ŽIVOTNÉHO PROSTREDIA

Materiály označené symbolom odovzdajte na recykláciu.  Obal hodte do príslušných kontajnerov na recykláciu. Chráňte životné prostredie a zdravie ľudí a recyklujte odpad z elektrických a elektronických spotrebičov. Nelikvidujte spotrebiče označené symbolom

spolu s odpadom z domácnosti.  Výrobok odovzdajte v miestnom recyklačnom zariadení alebo sa obráťte na obecný alebo mestský úrad.



## ZA POPOLNE REZULTATE

Zahvaljujemo se vam, da ste izbrali ta izdelek AEG. Ustvarili smo ga, da bi vam zagotovili dolgoletno brezhibno delovanje z inovativnimi tehnologijami, ki pomagajo poenostaviti življenje – s funkcijami, ki jih ne morete najti pri običajnih napravah. Prosimo, vzemite si nekaj minut za branje, da ga kar najbolje izkoristite.

### Obiščite naše spletno mesto za



Pridobitev nasvetov glede uporabe, brošure, odpravljanje težav, servisne informacije in informacije glede popravil:

**[www.aeg.com/support](http://www.aeg.com/support)**



Registrirajte izdelek za večjo uporabnost:

**[www.registeraeg.com](http://www.registeraeg.com)**



Kupite dodatno opremo, potrošno blago in originalne nadomestne dele za vašo napravo:

**[www.aeg.com/shop](http://www.aeg.com/shop)**

## SKRB ZA STRANKE IN SERVIS

Vedno uporabite samo originalne rezervne dele.

Ko kličete servis, imejte pri roki naslednje podatke: Model, številka izdelka, serijska številka.

Podatke najdete na ploščici za tehnične navedbe.

 Opozorilo / varnostne informacije

 Splošni podatki in nasveti

 Informacije o varovanju okolja

Pridržujemo si pravico do sprememb.

## KAZALO

1. VARNOSTNE INFORMACIJE.....	265
2. VARNOSTNA NAVODILA.....	267
3. NAMESTITEV.....	270
4. OPIS IZDELKA.....	271
5. VSAKODNEVNA UPORABA.....	273
6. NAMIGI IN NASVETI.....	276
7. VZDRŽEVANJE IN ČIŠČENJE.....	278
8. ODPRAVLJANJE TEŽAV.....	278
9. TEHNIČNI PODATKI.....	280
10. ENERGIJSKA UČINKOVITOST.....	281

## 1. VARNOSTNE INFORMACIJE

Pred namestitvijo in uporabo naprave natančno preberite priložena navodila. Proizvajalec ni odgovoren za poškodbe ali škodo, nastalo zaradi nepravilne namestitve ali uporabe.

Navodila vedno shranite na varnem in dostopnem mestu za poznejšo uporabo.

## 1.1 Varnost otrok in ranljivih oseb

- To napravo lahko uporabljajo otroci od osmega leta naprej ter osebe z zmanjšanimi telesnimi, čutnimi ali razumskimi sposobnostmi ali s pomanjkanjem izkušenj ter znanja le pod nadzorom ali če so dobile ustrezna navodila glede varne uporabe naprave in če se zavedajo nevarnosti, ki obstajajo.
- Otroci med tretjim in osmim letom starosti ter invalidi se ne smejo približevati napravi, če niso pod nenehnim nadzorom.
- Otroci, mlajši od treh let, se ne smejo približevati napravi, če niso pod nenehnim nadzorom.
- Preprečite, da bi se otroci igrali z napravo.
- Vso embalažo hranite zunaj dosega otrok in jo ustrezno zavržite.
- OPOZORILO: Ko naprava deluje ali se ohlaja, poskrbite, da bodo otroci in hišni ljubljenci dovolj oddaljeni od nje. Dostopni deli se med uporabo segrejejo.
- Če ima naprava varovalo za otroke, ga je treba vklopiti.
- Čiščenja naprave in uporabniškega vzdrževanja na njej ne smejo izvajati otroci brez nadzora.

## 1.2 Splošna varnostna navodila

- OPOZORILO: Naprava in dostopni deli se med uporabo segrejejo. Pazite, da se ne dotaknete grelcev.
- OPOZORILO: Kuhanje na kuhalni plošči z maščobo ali oljem brez nadzora je lahko nevarno in lahko pripelje do požara.
- Ognja NIKOLI ne poskušajte pogasiti z vodo, ampak izklopite napravo in nato prekrijte ogenj, npr. s pokrovom ali požarno odejo.
- POZOR: Naprava se ne sme napajati preko zunanje preklopne naprave, kot je programska ura, in ne sme biti priključena na tokokrog, kjer si redno sledijo vklopi in izklopi.

- **POZOR:** Kuhanje je treba nadzorovati. Kratkotrajno kuhanje je treba stalno nadzorovati.
- **OPOZORILO:** Nevarnost požara: Ne shranjujte predmetov na kuhalnih površinah.
- Na površino kuhalne plošče ne postavljajte kovinskih predmetov, kot so noži, vilice, žlice in pokrovke, ker se lahko segrejejo.
- Naprave ne uporabljajte, dokler je ne namestite v vgradno konstrukcijo.
- Naprave ne čistite s paro.
- Po uporabi izklopite kuhališče z njegovo tipko in se ne zanašajte na tipalo za posodo.
- V primeru počene površine steklokeramične plošče izklopite napravo in jo izključite iz napajanja. Če je naprava priključena na električno omrežje neposredno preko razdelilne omarice, odstranite varovalko, da napravo izključite iz napajanja. V obeh primerih se obrnite na pooblaščen servisni center.
- Če je napajalni kabel poškodovan, ga mora zamenjati predstavnik proizvajalca, pooblaščen servisne službe ali druga strokovno usposobljena oseba, da se izognete nevarnosti.
- **OPOZORILO:** Uporabljajte samo varovala kuhalne plošče, ki jih je zasnoval proizvajalec kuhalne naprave ali ki jih proizvajalec naprave navede kot primerne v navodilih za uporabo, ali varovala kuhalne plošče, priložena napravi. Zaradi uporabe neprimernih varoval lahko pride do nezgode.

## 2. VARNOSTNA NAVODILA

### 2.1 Namestitev



#### **OPOZORILO!**

To napravo lahko namesti le strokovno usposobljena oseba.



#### **OPOZORILO!**

Nevarnost telesnih poškodb ali poškodb naprave.

- Odstranite vso embalažo.
- Ne nameščajte ali uporabljajte poškodovane naprave.

- Upoštevajte navodila za namestitvev, priložena napravi.
- Upoštevajte predpisano najmanjšo razdaljo do drugih naprav in enot.
- Pri premikanju naprave bodite pazljivi, ker je težka. Vedno uporabljajte zaščitne rokavice in priloženo obutev.
- Izreze zatesnite s tesnilom, da vlaga ne povzroči nabrekavanja.
- Spodnjo stran naprave zaščitite pred paro in vlago.
- Naprave ne nameščajte v bližino vrat ali pod okna. Na ta način preprečite, da bi vroča posoda padla z naprave, ko odprete vrata ali okno.
- Vsaka naprava ima na dnu ventilatorje za hlajenje.
- Če je naprava nameščena nad predal:
  - Ne shranjujte nobenih malih koščkov ali listov papirja, ki bi jih lahko povleklo noter, ker lahko poškodujejo ventilatorje za hlajenje ali poslabšajo delovanje hladilnega sistema.
  - Med spodnjim delom naprave in deli, shranjenimi v predalu, naj bo vsaj 2 cm razmika.
- Odstranite vse ločevalne plošče iz omare pod napravo.

## 2.2 Priključitev na električno omrežje



### OPOZORILO!

Nevarnost požara in električnega udara.

- Električno priključitev mora opraviti usposobljen električar.
- Naprava mora biti ozemljena.
- Pred katerikoli posegom se prepričajte, da naprava ni priključena na električno omrežje.
- Preverite, ali so parametri s ploščice za tehnične navedbe združljivi z električno napetostjo omrežja.
- Naprava mora biti nameščena pravilno. Zaradi slabo pritrjenega in napačnega priključnega kabla ali vtiča (če je na voljo) se lahko pregreje priključek.
- Uporabite pravi električni priključni kabel.
- Priključni kabel se ne sme zaplesti.
- Poskrbite za namestitev zaščite pred udarom.

- Kabel zaščitite pred natezno obremenitvijo.
- Poskrbite, da se priključni kabel ali vtič (če obstaja) ne dotika vroče naprave ali posode, ko napravo vključite v bližnje vtičnice.
- Ne uporabljajte razdelilnikov in podaljškov.
- Pazite, da ne poškodujete vtiča (če obstaja) ali kabla. Za zamenjavo poškodovanega kabla se obrnite na naš pooblašeni servisni center ali električarja.
- Zaščita pred udarom električnega toka izoliranih delov in delov pod električno napetostjo mora biti pritrjena tako, da je ni mogoče odstraniti brez orodja.
- Vtič vtaknite v vtičnico šele ob koncu nameščanja. Poskrbite, da bo vtič dosegljiv tudi po namestitvi.
- Če je omrežna vtičnica zrahljana, ne vtikajte vtiča.
- Ne vlecite za električni priključni kabel, če želite izključiti napravo. Vedno povlecite za vtič.
- Uporabite le prave izolacijske naprave: odklopnike, varovalke (talične varovalke odvijte iz nosilca), zaščitne naprave na diferenčni tok in kontaktorje.
- Električna napeljava mora imeti izolacijsko napravo, ki omogoča odklop naprave z omrežja na vseh polih. Izolacijska naprava mora imeti med posameznimi kontakti minimalno razdaljo 3 mm.

## 2.3 Uporaba



### OPOZORILO!

Nevarnost poškodbe, opeklin in električnega udara.

- Pred prvo uporabo odstranite vso embalažo, etikete in zaščitno folijo (če obstaja).
- Naprava je namenjena samo za uporabo v gospodinjstvu.
- Ne spreminjajte specifikacij te naprave.
- Prepričajte se, da prezračevalne odprtine niso blokirane.
- Med delovanjem naprave ne puščajte brez nadzora.
- Kuhališče po vsaki uporabi »izklopite«.
- Ne zanašajte se na tipalo za posodo.
- Na kuhališča ne odlagajte pribora ali pokrovov posod. Lahko se segrejejo.

- Naprave ne upravljajte z mokrimi rokami ali ko je v stiku z vodo.
- Naprave ne uporabljajte kot delovno površino ali za odlaganje.
- Če je površina naprave počena, napravo takoj izključite iz napajanja. Na ta način preprečite električni udar.
- Osebe s srčnim spodbujevalnikom morajo biti med delovanjem naprave vsaj 30 cm oddaljene od indukcijskih kuhališč.
- Ko daste hrano v vroče olje, to lahko brizgne.



#### **OPOZORILO!**

Obstaja nevarnost požara in eksplozije.

- Maščobe in olja lahko ob segrevanju sproščajo vnetljive hlape. Plamenov ali segretyh predmetov ne približujte maščobam in olju, ko kuhate z njimi.
- Hlapi, ki jih sproščajo zelo vroča olja, lahko povzročijo nepričakovan vžig.
- Uporabljena olja, ki lahko vsebujejo ostanke hrane, lahko povzročijo požar pri nižjih temperaturah od prvič uporabljenih olj.
- V napravo, njeno bližino ali nanjo ne postavljajte vnetljivih izdelkov ali mokrih predmetov z vnetljivimi izdelki.



#### **OPOZORILO!**

Obstaja nevarnost škode na napravi.

- Vroče posode ne postavljajte na upravljalno ploščo.
- Ne postavljajte vročega pokrova posode na stekleno površino kahalne plošče.
- Ne dovolite, da iz posode povre vsa tekočina.
- Pazite, da predmeti ali posode ne padejo na napravo. Lahko se poškoduje površina.
- Ne vklaplajte kuhališč s prazno posodo ali brez posode.
- Na napravo ne dajajte aluminijaste folije.
- Posoda iz litega železa, aluminija ali s poškodovanim dnom lahko opraska

steklokeramično ploščo. Pri prestavljanju na kahalno površino jo vedno dvignite.

- Naprava je namenjena le kuhanju. Ni je dovoljeno uporabljati za druge namene, npr. ogrevanje prostora.

## **2.4 Vzdrževanje in čiščenje**

- Napravo redno čistite, da preprečite poškodbe materiala na površini.
- Preden se lotite čiščenja naprave, jo izklopite in počakajte, da se ohladi.
- Za čiščenje naprave ne uporabljajte vodnega pršca in pare.
- Napravo očistite z vlažno mehko krpo. Uporabljajte samo nevtralna čistilna sredstva. Za čiščenje ne uporabljajte abrazivnih čistil, grobih gobic, topil ali kovinskih predmetov.

## **2.5 Servis**

- Za popravilo naprave se obrnite na pooblašteni servisni center. Uporabite samo originalne rezervne dele.
- O žarnicah v izdelku in nadomestnih žarnicah, ki se prodajajo ločeno: Te žarnice so zasnovane za ekstremne pogoje v gospodinjskih aparatih, kot so izjemne temperature, vibracije in vlažnosti, ali za sporočanje informacij o delovanju aparata. Niso namenjene za uporabo drugje in niso primerne za sobno razsvetlavo v gospodinjstvu

## **2.6 Odstranjevanje**



#### **OPOZORILO!**

Nevarnost poškodbe ali zadušitve.

- Za informacije o pravilnem odstranjevanju naprave se obrnite na občinsko upravo.
- Napravo izključite iz napajanja.
- Odrežite električni priključni kabel tik ob napravi in napravo zavržite.

## 3. NAMESTITEV



### OPOZORILO!

Oglejte si poglavja o varnosti.

### 3.1 Pred namestitvijo

Preden namestite kuhhalno ploščo, si zapišite podatke s ploščice za tehnične navedbe. Ploščica za tehnične navedbe se nahaja na dnu kuhhalne plošče.

Serijska številka .....

### 3.2 Vgradne kuhhalne plošče

Vgradne kuhhalne plošče se lahko uporabljajo samo po vgradnji v ustrezne vgradne enote in delovne površine, ki ustrezajo standardom.

### 3.3 Priključni kabel

- Kuhhalna plošča ima nameščen priključni kabel.
- Za zamenjavo poškodovanega priključnega kabla uporabite priključni kabel: H05V2V2-F, ki prenese temperaturo 90 °C ali višjo. Obrnite se na najbližji servisni center.

### 3.4 Montaža

Če nameščate kuhhalno ploščo pod kuhinjsko napo, si oglejte navodila za namestitev nape za najmanjšo razdaljo med napravami.

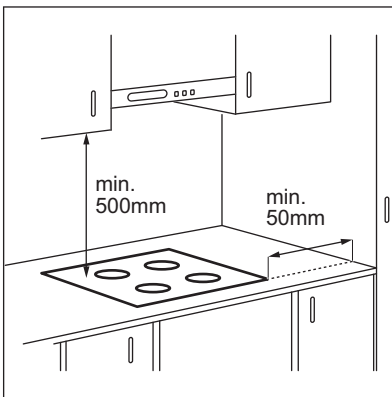

Če je naprava nameščena nad predal, se lahko med kuhanjem zaradi prezračevanja kuhhalne plošče predmeti v njem segrejejo.

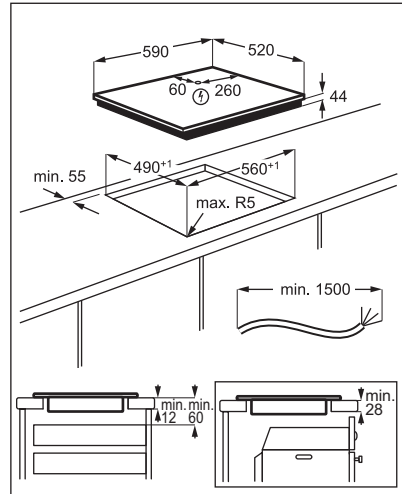

[www.youtube.com/electrolux](http://www.youtube.com/electrolux)  
[www.youtube.com/aeg](http://www.youtube.com/aeg)

How to install your AEG  
Induction Hob - Worktop installation



## 4. OPIS IZDELKA

### 4.1 Postavitev kuhalne površine

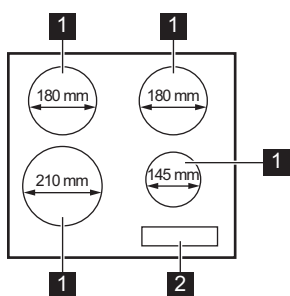

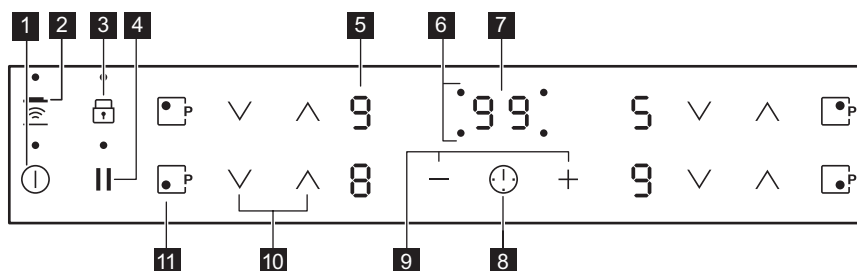

- 1** Indukcijsko kuhališče
- 2** Upravljalna plošča

### 4.2 Razporeditev na upravljalni plošči











Napravo upravljajte s senzorskimi polji. Prikazovalniki, indikatorji in zvoki vas opozorijo na vklopljene funkcije.

Senzor-sko polje	Funkcija	Opomba
<b>1</b> ①	VKLOP/IZKLOP	Za vklop in izklop kuhalne plošče.
<b>2</b>	Hob²Hood	Za vklop in izklop ročnega načina funkcije.
<b>3</b>	Ključavnica / Varovalo za otroke	Za zaklepanje/odklepanje upravljalne plošče.
<b>4</b>	Premor	Za vklop in izklop funkcije.
<b>5</b> -	Prikaz stopnje kuhanja	Za prikaz stopnje kuhanja.
<b>6</b> -	Indikatorji programske ure kuhanja	Prikaz, za katero kuhališče ste nastavili čas.

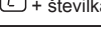
Senzorsko po-lje	Funkcija	Opomba
7	-	Prikazovalnik programske ure
8		-
9	+ / -	-
10		-
11		PowerBoost

### 4.3 Prikazovalniki stopnje kuhanja

Prikazovalnik	Opis
	Kuhališče je izklopljeno.
	Kuhališče deluje. Pika pomeni spremembo stopnje kuhanja za polovico.
	Deluje funkcija Premor.
	Deluje funkcija Samodejno segrevanje.
	Deluje funkcija PowerBoost.
	Prišlo je do okvare.
	OptiHeat Control (3-koračni indikator akumulirane toplote) : nadaljevanje kuhanja/ohranjanje toplote/akumulirana toplota.
	Deluje funkcija Ključavnica/ Varovalo za otroke.
	Posoda ni prava ali je premajhna oz. na kuhališču ni posode.
	Deluje funkcija Samodejni izklop.

### 4.4 OptiHeat Control (3-koračni indikator akumulirane toplote)



#### OPOZORILO!

 Nevarnost opeklin zaradi akumulirane toplote.

Indikatorji prikazujejo stopnjo akumulirane toplote za kuhališča, ki jih trenutno

uporabljate. Indikatorji lahko zasvetijo tudi za sosednja kuhališča, tudi če jih ne uporabljate.

Indukcijsko kuhališče ustvarja toploto, ki je potrebna za kuhanje, neposredno v dnu posode. Steklokeramična plošča se segreje zaradi toplote v posodi.



## 5. VSAKODNEVNA UPORABA



### OPOZORILO!



Oglejte si poglavja o varnosti.

### 5.1 Vklp in izklp

Za vklop ali izklp kugalne plošče za eno sekundo pritisnite .

### 5.2 Samodejni izklp



**Funkcija samodejno izklpi kugalno ploščo, če:**



- So vsa kuhališča izklopljena.
- Ne nastavite stopnje kuhanja po vklopu kugalne plošče.
- Ste nekaj polili ali položili na upravljalno ploščo za več kot 10 sekund (posodo, krpo itd.). Zasliši se zvočni signal in kugalna plošča se izklpi. Odstranite predmet ali očistite upravljalno ploščo.
- Se kugalna plošča preveč segreje (na primer, ko povre vsa voda iz posode). Počakajte, da se kuhališče ohladi, preden ponovno uporabite kugalno ploščo.
- Uporabljate neustrezno posodo. Prikaže se simbol , nato pa se po dveh minutah kuhališče samodejno izklpi.
- Ne izklopote kuhališča oziroma ne spremenite stopnje kuhanja. Po določenem času se prikaže  in kugalna plošča se izklpi.

**Razmerje med stopnjo kuhanja in časom, po katerem se kugalna plošča izklpi:**

Stopnja kuhanja	Kugalna plošča se izklpi po
 , 1 - 2	6 urah
3 - 4	5 urah
5	4 urah
6 - 9	1,5 ure

### 5.3 Stopnja kuhanja

Za višanje stopnje kuhanja se dotaknite .  
Za nižanje stopnje kuhanja se dotaknite .







Za izklp kuhališča se sočasno dotaknite  in .

### 5.4 Samodejno segrevanje

Če vklopite to funkcijo, lahko v krajšem času dosežete potrebno stopnjo kuhanja. Funkcija za nekaj časa nastavi najvišjo stopnjo kuhanja, nato pa zmanjša nastavev na pravo stopnjo kuhanja.



Za vklop funkcije mora biti kuhališče hladno.

**Za vklop funkcije za kuhališče:** dotaknite se  (zasveti ). Takoj se dotaknite  (zasveti ). Takoj se dotaknite , da se vklopi prava stopnja kuhanja. Po treh sekundah zasveti .

**Za izklp funkcije:** dotaknite se .



### 5.5 PowerBoost

Ta funkcija zagotavlja dodatno moč za indukcijska kuhališča. Funkcijo lahko vklopite samo za omejen čas za indukcijsko kuhališče. Po tem času se indukcijsko kuhališče samodejno preklopi nazaj na najvišjo stopnjo kuhanja.



Oglejte si poglavje »Tehnični podatki«.

**Za vklop funkcije za kuhališče:** dotaknite se . Zasveti .

**Za izklp funkcije:** dotaknite se  ali .

### 5.6 Programska ura

#### • Časovnik z odštevanjem ure

To funkcijo lahko uporabite za nastavev dolžine posameznega postopka kuhanja.

Najprej nastavite stopnjo kuhanja za kuhališče, nato pa funkcijo.

**Za nastavev kuhališča:** pritisnite , dokler se ne prikaže indikator kuhališča.

## Za vklop funkcije ali spremembo časa: z

dotikom **+** ali **-** programske ure nastavite čas (00 - 99 minut). Ko začne indikator kuhališča utripati, se čas odšteva.

**Če želite videti preostali čas:** se dotaknite

, da nastavite kuhališče. Indikator kuhališča začne utripati. Na prikazovalniku se prikaže preostali čas.

**Za izklop funkcije:** se dotaknite , da nastavite kuhališče, nato se dotaknite **-**. Preostali čas se odšteva do **00**. Indikator kuhališča ugasne.

 Ko se odštevanje konča, se oglasi zvočni signal in utripata **00**. Kuhališče se izklopi.

**Če želite izklopiti zvok:** se dotaknite .

### • Odštevalna ura

To funkcijo lahko uporabite, ko je kahalna plošča vklopljena in kuhališča ne delujejo. Prikazovalnik stopnje kuhanja prikazuje .

**Za vklop funkcije:** se dotaknite , in nato **+** ali **-** programske ure, da nastavite čas. Ko čas poteče, se oglasi zvočni signal in utripata **00**.

**Če želite izklopiti zvok:** se dotaknite .

**Za izklop funkcije:** se dotaknite , in nato **-**. Preostali čas se odšteva do **00**.

 Funkcija ne vpliva na delovanje kuhališč.

## 5.7 Premor

Ta funkcija nastavi vsa vklopljena kuhališča na najnižjo stopnjo kuhanja.

Ko funkcija deluje, so vsi drugi simboli na upravljalni plošči zaklenjeni.

Funkcija ne zaustavi funkcij programske ure.

Dotaknite se polja **||** za vklop funkcije.



Zasveti . Stopnja kuhanja se zniža na 1.

**Za izklop funkcije** se dotaknite **||**. Vklopi se prejšnja stopnja kuhanja.

## 5.8 Ključavnica

Upravljalno ploščo lahko zaklenete med delovanjem kuhališč. Zaklepanje preprečuje nehoteno spreminjanje stopnje kuhanja.

**Najprej nastavite stopnjo kuhanja.**





**Za vklop funkcije:** dotaknite se . Za štiri sekunde zasveti . Programska ura ostane vklopljena.





**Za izklop funkcije:** dotaknite se . Vklopi se predhodna stopnja kuhanja.

 Ko izklopite kahalno ploščo, izklopite tudi to funkcijo.

## 5.9 Varovalo za otroke



Funkcija preprečuje nehoten vklop kahalne plošče.

**Za vklop funkcije:** kahalno ploščo vklopite z dotikom polja . Ne nastavite nobene stopnje kuhanja. Štiri sekunde pritisčajte . Zasveti . Kahalno ploščo izklopite z dotikom polja .

**Za izklop funkcije:** kahalno ploščo vklopite z dotikom polja . Ne nastavite nobene stopnje kuhanja. Štiri sekunde pritisčajte . Zasveti . Kahalno ploščo izklopite z dotikom polja .

**Za izklop funkcije samo za en čas**





**kuhanja:** kahalno ploščo vklopite s .

Zasveti . Za štiri sekunde se dotaknite .

**V 10 sekundah nastavite stopnjo kuhanja.**

Kahalno ploščo lahko uporabljate. Ko kahalno ploščo izklopite z dotikom polja , se funkcija ponovno vklopi.

## 5.10 OffSound Control (Izklop in vklop zvokov)

Izklopite kahalno ploščo. Za tri sekunde se dotaknite . Zaslone se vklopi in izklopi. Za tri sekunde se dotaknite . Prikaže se  ali . Dotaknite se **+** Programska ura, da izberete nekaj od naslednjega:

•  - zvoki so izklopljeni.

•  - zvoki so vklopljeni.

Če želite potrditi svoj izbor, počakajte, da se kuhalna plošča samodejno izklopi.

Ko je funkcija nastavljena na , lahko zvok slišite samo v naslednjih primerih:

- ko se dotaknete ,
- ko se izklopi Odštevalna ura,
- ko se izklopi Časovnik z odštevanjem ure,
- ko postavite kaj na upravljalno ploščo.

## 5.11 Upravljanje moči

- Kuhališča so združena glede na mesto in število faz v kuhalni plošči. Oglejte si sliko.
- Vsaka faza ima največjo električno obremenitev 3700 W.
- Funkcija razdeli moč med kuhališča, priključena na isto fazo.
- Funkcija se vklopi, ko skupna električna obremenitev kuhališč, priključenih na eno samo fazo, preseže 3700 W.
- Funkcija zmanjša moč drugih kuhališč, priključenih na isto fazo.
- Prikazovalnik stopnje kuhanja za kuhališča z nižjo močjo se spreminja med izbrano stopnjo kuhanja in znižano stopnjo kuhanja. Čez nekaj časa ostane prikazovalnik stopnje kuhanja za kuhališča z nižjo močjo na znižani stopnji kuhanja.

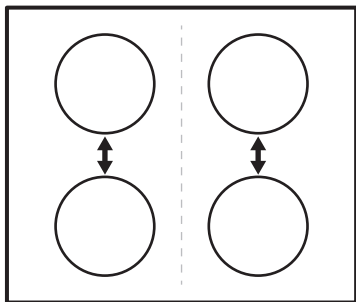

## 5.12 Hob<sup>2</sup>Hood

Je izpopolnjena samodejna funkcija, ki poveže kuhalno ploščo s posebno kuhinjsko napo. Kuhalna plošča in napa imata komunikator infrardečega signala. Hitrost

ventilatorja se nastavi samodejno glede na nastavitev načina in temperaturo najbolj vroče posode na kuhalni plošči. Ventilator lahko upravljate tudi ročno s kuhalne plošče.



Pri večini kuhinjskih nap je sistem za daljinsko upravljanje tovarniško izklopljen. Vklopite ga pred uporabo funkcije. Za dodatne informacije si oglejte navodila za uporabo kuhinjske nape.

### Samodejno upravljanje funkcije

Za samodejno upravljanje funkcije nastavite samodejni način na H1 – H6. Kuhalna plošča je tovarniško nastavljena na H5. Kuhinjska napa se odzove ob vsaki uporabi kuhalne plošče. Kuhalna plošča samodejno zazna temperaturo posode in prilagodi hitrost ventilatorja.

### Samodejni načini

	Samodejna osvetlitev	Vretje <sup>1)</sup>	Cvrenje <sup>2)</sup>
Način H0	Izklopljeno	Izklopljeno	Izklopljeno
Način H1	Vklopljeno	Izklopljeno	Izklopljeno
Način H2 <sup>3)</sup>	Vklopljeno	Hitrost ventilatorja 1	Hitrost ventilatorja 1
Način H3	Vklopljeno	Izklopljeno	Hitrost ventilatorja 1
Način H4	Vklopljeno	Hitrost ventilatorja 1	Hitrost ventilatorja 1
Način H5	Vklopljeno	Hitrost ventilatorja 1	Hitrost ventilatorja 2
Način H6	Vklopljeno	Hitrost ventilatorja 2	Hitrost ventilatorja 3

1) Kuhalna plošča zazna vretje in aktivira hitrost ventilatorja glede na samodejni način.





2) Kuhalna plošča zazna cvrenje in aktivira hitrost ventilatorja glede na samodejni način.

3) Ta način vklopi ventilator in luč ter ni odvisen od temperature.

### Spreminjanje samodejnega načina

1. Izklopite napravo.



2. Za tri sekunde se dotaknete . Prikazovalnik se vklopi in izklopi.

3. Za tri sekunde se dotaknite .
4. Nekajkrat se dotaknite , da zasveti .
5. Dotaknite se  programske ure, da izberete samodejni način.

 Če želite kuhinjsko napo upravljati neposredno s plošče nape, izklopite samodejni način funkcije.

 Ko končate s kuhanjem in izklopite kuhalno ploščo, lahko ventilator nape še nekaj časa deluje. Po tem sistem samodejno izklopi ventilator in za naslednjih 30 sekund prepreči nenameren vklop ventilatorja.

**Ročno nastavljanje hitrosti ventilatorja**  
Funkcijo lahko nastavljate tudi ročno. Za to se dotaknite , ko kuhalna plošča deluje. Na ta način izklopite samodejno delovanje

in lahko ročno spremenite hitrost ventilatorja. Ko pritisnete , hitrost ventilatorja zvišate za ena. Ko dosežete intenzivno stopnjo in ponovno pritisnete , hitrost ventilatorja nastavite na 0, ob čemer se ventilator kuhinjske nape izklopi. Za ponoven vklop ventilatorja s hitrostjo 1 se dotaknite .

 Za vklop samodejnega delovanja funkcije izklopite in ponovno vklopite kuhalno ploščo.

### Vklop luči

Kuhalno ploščo lahko nastavite tako, da ob vsakem vklopu samodejno vklopi luč. Za to samodejni način nastavite na H1 – H6.

 Luč na kuhinjski napi se izklopi dve minuti po izklopu kuhalne plošče.

## 6. NAMIGI IN NASVETI



### OPOZORILO!

Oglejte si poglavja o varnosti.

### 6.1 Posoda



Pri indukcijskih kuhalnih ploščah močno elektromagnetno polje izjemno hitro segreje posodo.

Indukcijske kuhalne plošče uporabite s primerno posodo.

- Dno posode mora biti čim bolj deblo in ravno.
- Dno posode mora biti čisto in suho, preden jo postavite na kuhalno ploščo.
- Če želite preprečiti praske, ne drsajte ali drgnite s posodo po steklo-keramični plošči.

#### Material posode

- **pravilno:** lito železo, jeklo, emajlirano jeklo, nerjavno jeklo, večplastno dno (označeno kot ustrezno s strani proizvajalca).
- **ni pravilno:** aluminij, baker, medenina, steklo, keramika, porcelan.

### Posoda je primerna za indukcijsko kuhalno ploščo v naslednjih primerih:

- če voda zavre zelo hitro, ko kuhalno ploščo nastavite na najvišjo stopnjo kuhanja.
- Če se na dno posode prilepi magnet.

#### Dimenzije posode

- Indukcijske kuhalne plošče se samodejno prilagodijo dimenziji dna posode.
- Učinkovitost kuhalne plošče je povezana s premerom posode. Posoda s premerom, manjšim od najmanjšega, sprejme le del moči, ki jo ustvari kuhalna plošča.
- Tako iz varnostnih razlogov kot za optimalne rezultate kuhanja ne uporabljajte posode, ki je večja od navedb v „Specifikacija za kuhinjske plošče“. Med kuhanjem naj posoda ne bo preblizu nadzorne plošče. To bi lahko vplivalo na delovanje kuhalne plošče ali nehoti aktiviralo funkcije kuhalne plošče.



Glejte »Tehnični podatki«.

## 6.2 Zvoki med uporabo

### Če zaslišite:

- pokanje: posoda je izdelana iz različnih materialov (konstrukcija z dvojnimi dnom).
- žvižganje: uporabljate kuhališče pri visoki stopnji kuhanja in posoda je izdelana iz različnih materialov (konstrukcija z dvojnimi dnom).
- brenčanje: uporabljate visoko stopnjo kuhanja.
- klikanje: prihaja do električnega preklapljanja.
- sikanje, brnenje: deluje ventilator.

Ti zvoki so običajni in ne predstavljajo napake.

## 6.3 Primeri kuhanja

Razmerje med stopnjo kuhanja in porabo energije kuhališča ni linearno. Ko zvišate stopnjo kuhanja, ta ni sorazmerna s povečanjem porabe energije. To pomeni, da kuhališče s srednjo stopnjo kuhanja porabi manj kot polovico celotne energije.



Podatki v razpredelnici so samo za orientacijo.

Stopnja kuhanja	Uporaba:	Čas (min.)	Nasveti
- 1	Ohranjanje kuhanih jedi toplih.	po potrebi	Pokrijte posodo.
1 - 2.	Holandska omaka, topljenje: maslo, čokolada, želatina.	5 - 25	Občasno premešajte.
1 - 2.	Strjevanje: omelete, pečena jajca.	10 - 40	Kuhajte v posodi s pokrovko.
2. - 3.	Počasno kuhanje riža in mlečnih jedi, pogrevanje pripravljenih jedi.	25 - 50	Vode dodajte vsaj dvakrat toliko, kot je riža, mlečne jedi na polovici postopka premešajte.
3. - 4.	Kuhanje zelenjave, rib in mesa v sopari.	20 - 45	Dodajte nekaj žlic vode.
4. - 5.	Kuhanje krompirja.	20 - 60	Uporabite največ ¼ l vode za 750 g krompirja.
4. - 5.	Kuhanje večjih količin živil, enolončnic in juh.	60 - 150	Do 3 l vode ter sestavin.
5. - 7	Zmerno cvrenje: pečen zrezek, telečji cordon bleu, zarebrnice, polpete, klobase, jetra, bešamel, jajca, palačinke, krofi.	po potrebi	Obrnite po polovici časa priprave.
7 - 8	Intenzivno cvrenje: pražen krompir, ledvena pečenka, zrezki.	5 - 15	Obrnite po polovici časa priprave.
9	Prekuhanje vode, kuhanje testenin, pečenje mesa (golaž, dušena govedina), cvrenje ocvrtega krompirja.		
	Prekuhanje velike količine vode. PowerBoost se vklopi.		

## 6.4 Namigi in nasveti za funkcijo Hob<sup>2</sup>Hood

Ko kahalno ploščo uporabljate s funkcijo:

- Ploščo kuhinjske nape zaščitite pred neposredno sončno svetlobo.
- Ne usmerjajte halogenske svetlobe v ploščo kuhinjske nape.
- Ne pokrivajte upravljalne plošče kahalne plošče.
- Ne prekinjajte signala med kahalno ploščo in kuhinjsko napo (npr. z roko, ročajem posode ali veliko posodo). Oglejte si sliko.

## Kuhinjska napa na sliki je samo primer.

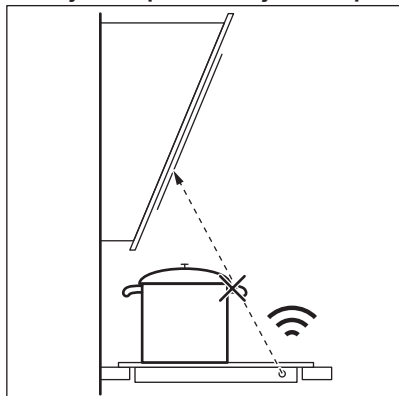

Druge daljinsko upravljanje naprave lahko ovirajo signal. Ne uporabljajte takih naprav v bližini kuhalne plošče, ko je Hob<sup>2</sup>Hood vklopljen.

### Kuhinjske nape s funkcijo Hob<sup>2</sup>Hood

Da bi našli celotno serijo kuhinjskih nap, ki delujejo s to funkcijo, si oglejte naše spletno mesto za potrošnika. Kuhinjske nape AEG, ki delujejo s to funkcijo, morajo imeti simbol .

## 7. VZDRŽEVANJE IN ČIŠČENJE



### OPOZORILO!

Oglejte si poglavja o varnosti.

### 7.1 Splošne informacije

- Ploščo očistite po vsaki uporabi.
- Vedno uporabljajte posodo s čistim dnom.
- Praske ali temni madeži na površini ne vplivajo na delovanje plošče.
- Uporabite posebno čistilno sredstvo za površine kuhalnih plošč.
- Uporabite posebno strgalo za steklo.

### 7.2 Čiščenje kuhalne plošče

- **Takoj odstranite:** stopljeno plastiko, plastično folijo, sladkor in sladko hrano, v

nasprotnem primeru se lahko zaradi umazanije poškoduje kuhalna plošča. Pazite, da ne pride do opeklin. Posebno strgalo postavite pod ostrim kotom na stekleno površino in z rezilom potegnite po površini.

- **Odstranite, ko je plošča že dovolj hladna:** ostanke vodnega kamna in vode, maščobne madeže in svetla kovinska obarvanja. Ploščo očistite z vlažno krpo in čistilnim sredstvom, ki ni grobo. Po čiščenju ploščo osušite z mehko krpo.
- **Odstranite svetla kovinska obarvanja:** uporabite raztopino vode in kisa ter očistite stekleno površino s krpo.



## 8. ODPRAVLJANJE TEŽAV





### OPOZORILO!

Oglejte si poglavja o varnosti.

## 8.1 Kaj storite v primeru ...

Težava	Možni vzrok	Rešitev
Kuhalne plošče ni mogoče vklopiti ali je uporabljati.	Kuhalna plošča ni priključena na električno napajanje ali je priključena nepravilno.	Preverite, ali je kuhalna plošča pravilno priključena na električno napajanje.
	Pregorela je varovalka.	Prepričajte se, če ni morda vzrok za okvaro varovalka. Če varovalka večkrat zapored pregori, se obrnite na usposobljenega električarja.
	10 sekund ne nastavite stopnje segrevanja.	Kuhalno ploščo ponovno vklopite in v manj kot 10 sekundah nastavite segrevanje.
	Sočasno ste se dotaknili 2 ali več senzorskih polj.	Dotaknite se samo enega senzorskega polja.
	Premor deluje.	Oglejte si »Vsakodnevna uporaba«.
	Na nadzorni plošči je voda ali mastni madeži.	Očistite nadzorno ploščo.
Zasliši se zvočni signal in kuhalna plošča se izključi. Zasliši se zvočni signal, ko se kuhalna plošča izključi.	Na senzorska polja ste odložili eno ali več stvari.	Odstranite predmet s senzorskih polj.
Kuhalna plošča se izključi.	Senzorsko polje ste z nečim prekrili ①.	Odstranite predmet s senzorskega polja.
Indikator akumulirane toplote ne zasveti.	Kuhališče ni vroče, ker je bilo vklopljeno samo kratek čas, ali pa je poškodovano tipalo.	Če je bilo kuhališče vključeno dovolj dolgo, da bi moralo biti vroče, se posvetujte s pooblaščenim servisnim centrom.
Hob®Hood ne deluje.	Prekrili ste nadzorno ploščo.	Odstranite predmet ali očistite nadzorno ploščo.
	Uporabljate zelo visoko posodo, ki blokira signal.	Uporabite manjšo posodo, zamenjajte kuhališče ali ročno upravljajte napo.
Samodejno segrevanje se ne vklopi.	Kuhališče je vroče.	Pustite, da se kuhališče dovolj ohladi.
	Nastavljena je najvišja moč segrevanja.	Najvišja nastavev moči segrevanja ima enako moč kot funkcija.
Nastavev moči se med dvema stopnjama spreminja.	Upravljanje moči deluje.	Oglejte si »Vsakodnevna uporaba«.
Senzorska polja so postala vroča.	Posoda je prevelika ali pa ste jo postavili preblizu nadzornih gumbov.	Večjo posodo postavite na zadnje kuhališče, če je možno.
Ob dotiku senzorskih polj na plošči ni zvoka.	Zvočni signali so izklopljeni.	Vklopite zvočni signal. Oglejte si »Vsakodnevna uporaba«.
 se prižge.	Varovalo za otroke ali Ključavnica deluje.	Oglejte si »Vsakodnevna uporaba«.
 se prižge.	Na tem kuhališču je že kuhinjska posoda.	Posodo postavite na kuhališče.

Težava	Možni vzrok	Rešitev
	Posoda ni primerna.	Uporabite primerno posodo. Oglejte si »Namigi in nasveti«.
	Premer dna posode je premajhen za kuhališče.	Uporabite posodo ustrezne velikosti. Glejte »Tehnični podatki«.
 in prikaže se številka.	Na kuhalni plošči je napaka.	Izklopite kuhalno ploščo in jo po 30 sekundah ponovno vklopite. Če  znova zasveti, kuhalno ploščo izključite iz električnega omrežja. Po 30 sekundah kuhalno ploščo ponovno priključite. Če se težava nadaljuje, se obrnite na pooblaščen servisni center.
Slišite lahko neprekinjeno piskanje.	Električna povezava je nepravilna.	Kuhalno ploščo izključite iz električnega omrežja. Obrnite se na usposobljenega električarja, da preveri namestitvev.

## 8.2 Če ne najdete rešitve ...

Če rešitve težave ne morete najti sami, se obrnite na prodajalca ali pooblaščen servisni center. Posredujte podatke s ploščice za tehnične navedbe. Posredujte tudi trimestno črkovno kodo za steklokeramično ploščo (v vogalu ploščice) in sporočilo o napaki, ki se

prikaže. Poskrbite za pravilno uporabo kuhalne ploščice. V nasprotnem primeru servisiranje s strani servisne službe ali trgovca tudi v času garancije ne bo brezplačno. Informacije o servisni službi in garancijskih pogojih se nahajajo v garancijski knjižici.

## 9. TEHNIČNI PODATKI

### 9.1 Ploščica za tehnične navedbe

Model IKB64301FB  
 Vrsta 61 B4A 00 AA  
 Indukcija 7.35 kW  
 Ser. št. ....  
 AEG

Številka izdelka 949 597 641 00  
 220–240 V / 400 V, 2N, 50–60 Hz  
 Izdelano v Nemčiji  
 7.35 kW



### 9.2 Specifikacije kuhališč

Kuhališče	Nazivna moč (najvišja stopnja kuhanja) [W]	PowerBoost [W]	PowerBoost nadaljše trajanje [min.]	Premer posode [mm]
Sprednje levo	2300	3700	10	125 - 210
Zadnje levo	1800	2800	10	145 - 180
Sprednje desno	1400	2500	4	125 - 145
Zadnje desno	1800	2800	10	145 - 180



Moč kuhališč se lahko malce razlikuje od podatkov v razpredelnici. Spreminja se z materialom in merami posode.

Za najboljše rezultate kuhanja uporabljajte posodo, ki nima večjega premera od premera, navedenega v razpredelnici.

## 10. ENERGIJSKA UČINKOVITOST

### 10.1 Podatki o izdelku\*

Identifikacija modela	IKB64301FB	
Vrsta kuhalne plošče	Vgrajena kuhalna plošča	
Število kuhališč	4	
Tehnologija segrevanja	Indukcija	
Premer krožnih kuhališč (Ø)	Sprednje levo	21,0 cm
	Zadnje levo	18,0 cm
	Sprednje desno	14,5 cm
	Zadnje desno	18,0 cm
Poraba energije na kuhališče (EC electric cooking)	Sprednje levo	178,4 Wh/kg
	Zadnje levo	184,9 Wh/kg
	Sprednje desno	183,2 Wh/kg
	Zadnje desno	184,9 Wh/kg
Poraba energije kuhalne plošče (EC electric hob)	182,9 Wh/kg	

\* Za Evropsko unijo glede na EU 66/2014. Za Belorusijo glede na 2477-2017, priloga A. Za Ukrajino glede na 742/2019.

EN 60350-2 - Gospodinjski električni kuhalni aparati – 2. del: Kuhalne plošče – Metode za merjenje funkcionalnosti

### 10.2 Varčevanje z energijo

Med vsakodnevnim kuhanjem lahko varčujete z energijo, če upoštevate spodnje namige.

- Pri segrevanju vode uporabite samo potrebno količino.
- Posodo po možnosti pokrijte s pokrovko.
- Pred vklopom kuhališča nanj postavite posodo.

- Manjše posode postavite na manjša kuhališča.
- Posodo postavite neposredno na sredino kuhališča.
- Uporabite akumulirano toploto, da ohranite hrano toplo ali da jo stopite.

## 11. SKRB ZA OKOLJE

Reciklirajte materiale, ki jih označuje simbol . Embalažo odložite v ustrezne zabojnike za reciklažo. Pomagajte zaščititi okolje in zdravje ljudi ter reciklirati odpadke električnih in elektronskih naprav. Naprav, označenih s

simbolom , ne odstranjajte z gospodinjskimi odpadki. Izdelek vrnite na krajevno zbirališče za recikliranje ali se obrnite na občinski urad.

## PARA UNOS RESULTADOS PERFECTOS

Gracias por elegir este producto AEG. Lo hemos creado para brindarle un rendimiento impecable durante muchos años, con tecnologías innovadoras que lo ayudan a simplificar la vida, características que quizás no encuentre en los electrodomésticos comunes. Dedique unos minutos a leer este documento para sacarle el máximo partido. **Visite nuestro sitio web para:**



Obtener consejos, folletos, soluciones a problemas e información de servicio y reparación:

**[www.aeg.com/support](http://www.aeg.com/support)**



Registrar su producto para recibir un mejor servicio:

**[www.registeraeg.com](http://www.registeraeg.com)**



Comprar accesorios, artículos de consumo y piezas de recambio originales para su aparato:

**[www.aeg.com/shop](http://www.aeg.com/shop)**

## ATENCIÓN AL CLIENTE Y SERVICIO

Le recomendamos que utilice recambios originales.

Cuando se ponga en contacto con nuestro Centro de servicio técnico, asegúrese de tener los siguientes datos disponibles: Modelo, código numérico del producto (PNC), número de serie.

La información se encuentra en la placa de características.

 Advertencia / Precaución - Información sobre seguridad

 Información general y consejos

 Información relativa al medioambiente

Salvo modificaciones.

## CONTENIDO

1. INFORMACIÓN SOBRE SEGURIDAD.....	282
2. INSTRUCCIONES DE SEGURIDAD.....	285
3. INSTALACIÓN.....	287
4. DESCRIPCIÓN DEL PRODUCTO.....	288
5. USO DIARIO.....	290
6. CONSEJOS.....	294
7. MANTENIMIENTO Y LIMPIEZA.....	296
8. SOLUCIÓN DE PROBLEMAS.....	297
9. DATOS TÉCNICOS.....	299
10. EFICACIA ENERGÉTICA.....	299

## 1. INFORMACIÓN SOBRE SEGURIDAD

Antes de instalar y utilizar el aparato, lea atentamente las instrucciones facilitadas. El fabricante no se hace responsable de lesiones o daños producidos como resultado

de una instalación o un uso incorrectos. Conserve siempre estas instrucciones en lugar seguro y accesible para futuras consultas.

## **1.1 Seguridad de niños y personas vulnerables**

- Este aparato puede ser utilizado por niños de 8 años en adelante y personas cuyas capacidades físicas, sensoriales o mentales estén disminuidas o que carezcan de la experiencia y conocimientos suficientes para manejarlo, siempre que cuenten con las instrucciones o la supervisión sobre el uso del electrodoméstico de forma segura y comprendan los riesgos.
- Es necesario mantener alejados del aparato a los niños entre 3 y 8 años, así como a las personas con minusvalías importantes y complejas, salvo que estén bajo supervisión continua.
- Es necesario mantener alejados del aparato a los niños de menos de 3 años salvo que estén bajo supervisión continua.
- No deje que los niños jueguen con el aparato.
- Mantenga todo el material de embalaje fuera del alcance de los niños y deséchelo de forma adecuada.
- **ADVERTENCIA:** Mantenga a los niños y mascotas alejados del aparato cuando esté funcionando o enfriándose. Las partes accesibles se calientan durante el uso.
- Si este aparato tiene un bloqueo de seguridad para niños, debe activarlo.
- La limpieza y mantenimiento de usuario del aparato no podrán ser realizados por niños sin supervisión.

## **1.2 Seguridad general**

- **ADVERTENCIA:** El aparato y las piezas accesibles se calientan mucho durante el funcionamiento. Preste mucha atención para no tocar las resistencias.
- **ADVERTENCIA:** Cocinar con grasa o aceite sin estar presente puede resultar peligroso, ya que podría ocasionarse un incendio.

- NUNCA intente apagar un fuego con agua; apague el aparato y cubra la llama con una tapa o una manta ignífuga.
- ATENCIÓN: El aparato no se debe alimentar a través de un dispositivo de conmutación externo, como un temporizador, ni conectarse a un circuito que se encienda y apague regularmente por un servicio público.
- ATENCIÓN: El proceso de cocción debe ser supervisado. Un proceso de cocción breve debe estar permanentemente supervisado.
- ADVERTENCIA: Peligro de incendio: No utilice las superficies de cocción para almacenar alimentos.
- No deje objetos metálicos, como cuchillos, tenedores, cucharas o tapas sobre la superficie de cocción para evitar que se calienten.
- No utilice el aparato antes de instalarlo en la estructura empotrada.
- No utilice un limpiador a vapor para limpiar el aparato.
- Tras el uso, apague la zona de cocción con el mando y no preste atención al detector de tamaño.
- Si la superficie de vitrocerámica/cristal está agrietada, apague el aparato y desenchúfelo de la red eléctrica. Si el aparato está conectado directamente a la red eléctrica mediante una caja de empalmes, quite el fusible para desconectarlo de la alimentación eléctrica. En cualquier caso, diríjase al servicio técnico autorizado.
- Si el cable eléctrico sufre algún daño, el fabricante, su servicio técnico autorizado o un profesional tendrán que cambiarlo para evitar riesgos.
- ADVERTENCIA: Utilice exclusivamente protecciones para la placa de cocción diseñadas por el fabricante del aparato o indicadas en sus instrucciones de uso como apropiadas, o bien las protecciones incluidas con el aparato. El uso de protectores inadecuados puede provocar accidentes.

## 2. INSTRUCCIONES DE SEGURIDAD

### 2.1 Instalación



#### **ADVERTENCIA!**

Solo un técnico cualificado puede instalar el aparato.



#### **ADVERTENCIA!**

Podría sufrir lesiones o dañar el aparato.

- Retire todo el embalaje.
- No instale ni utilice un aparato dañado.
- Siga las instrucciones de instalación suministradas con el aparato.
- Respete siempre la distancia mínima entre el aparato y los demás electrodomésticos y mobiliario.
- Tenga cuidado al mover el aparato, porque es pesado. Utilice siempre guantes de protección y calzado cerrado.
- Proteja las superficies cortadas con un material sellante para evitar que la humedad las hinche.
- Proteja la parte inferior del aparato del vapor y la humedad.
- No instale el aparato junto a una puerta ni debajo de una ventana. De esta forma se evita que los utensilios de cocina calientes caigan del aparato cuando la puerta o la ventana estén abiertas.
- Cada aparato tiene ventiladores de refrigeración en la base.
- Si el aparato se instala sobre un cajón:
  - No guarde objetos pequeños u hojas de papel que puedan ser absorbidos, porque podrían dañar los ventiladores o perjudicar el sistema de refrigeración.
  - Mantenga una distancia mínima de 2 cm entre la base del aparato y los objetos guardados en el cajón.
- Retire los paneles separadores instalados en el armario por debajo del aparato.

### 2.2 Conexión eléctrica



#### **ADVERTENCIA!**

Riesgo de incendios y descargas eléctricas.

- Todas las conexiones eléctricas deben realizarlas electricistas cualificados.
- El aparato debe conectarse a tierra.
- Antes de efectuar cualquier tipo de operación, compruebe que el aparato esté desenchufado de la corriente eléctrica.
- Asegúrese de que los parámetros de la placa de características son compatibles con los valores eléctricos del suministro eléctrico.
- Asegúrese de que el aparato está instalado correctamente. Un cable de red o enchufe (en su caso) flojo o inadecuado puede provocar que el terminal se caliente en exceso.
- Utilice el cable de red eléctrica adecuado.
- Coloque los cables eléctricos de forma que no se puedan enredar.
- Asegúrese de que hay instalada una protección contra descargas eléctricas.
- Establezca la descarga de tracción del cable.
- Asegúrese de que el cable o el enchufe (en su caso) no toquen el aparato caliente ni utensilios de cocina calientes cuando conecte el aparato a las tomas cercanas.
- No utilice adaptadores de enchufes múltiples ni cables prolongadores.
- Asegúrese de no provocar daños en el enchufe (en su caso) ni en el cable de red. Póngase en contacto con un electricista o con nuestro servicio técnico para cambiar un cable dañado.
- Los mecanismos de protección contra descargas eléctricas de componentes con corriente y aislados deben fijarse de forma que no puedan aflojarse sin utilizar herramientas.
- Conecte el enchufe a la toma de corriente únicamente cuando haya terminado la instalación. Asegúrese de tener acceso al enchufe del suministro de red una vez finalizada la instalación.
- Si la toma de corriente está floja, no conecte el enchufe.
- No desconecte el aparato tirando del cable de conexión a la red. Tire siempre del enchufe.

- Use únicamente dispositivos de aislamiento apropiados: línea con protección contra los cortocircuitos, fusibles (tipo tornillo que puedan retirarse del soporte), dispositivos de fuga a tierra y contactores.
- La instalación eléctrica debe tener un dispositivo de aislamiento que permita desconectar el aparato de todos los polos de la red. El dispositivo de aislamiento debe tener una apertura de contacto con una anchura mínima de 3 mm.

### 2.3 Uso del aparato



#### **ADVERTENCIA!**

Riesgo de lesiones, quemaduras y descargas eléctricas.

- Retire todo el embalaje, las etiquetas y la película protectora (en su caso) antes del primer uso.
- Este aparato está diseñado exclusivamente para uso doméstico.
- No cambie las especificaciones de este aparato.
- Cerciórese de que los orificios de ventilación no están obstruidos.
- No deje nunca el aparato desatendido mientras está en funcionamiento.
- Apague las zonas de cocción después de cada uso.
- No se confíe por el detector de tamaño.
- No coloque cubiertos ni tapaderas sobre las zonas de cocción. Pueden alcanzar temperaturas elevadas.
- No utilice el aparato con las manos mojadas ni cuando entre en contacto con el agua.
- No utilice el aparato como superficie de trabajo ni de almacenamiento.
- Si la superficie del aparato está agrietada, desconéctelo inmediatamente de la fuente de alimentación. De esta forma evitará descargas eléctricas.
- Los usuarios que tengan marcapasos implantados deberán mantener una distancia mínima de 30 cm de las zonas de cocción por inducción cuando el aparato esté en funcionamiento.
- Cuando se coloca comida en aceite caliente, éste puede saltar.



#### **ADVERTENCIA!**

Riesgo de incendio y explosiones

- Las grasas o aceites calientes pueden generar vapores inflamables. Mantenga las llamas u objetos calientes alejados de grasas y aceites cuando cocine con ellos.
- Los vapores que liberan los aceites muy calientes pueden provocar combustiones imprevistas.
- El aceite usado, que puede contener restos de alimentos, puede provocar incendios a temperaturas más bajas que el aceite que se utiliza por primera vez.
- No coloque productos inflamables ni objetos mojados con productos inflamables dentro, cerca o encima del aparato.



#### **ADVERTENCIA!**

Podría dañar el aparato.

- No coloque ningún utensilio de cocina caliente en el panel de control.
- No coloque una tapa caliente sobre la superficie de cristal de la placa de cocción.
- No deje que el contenido de los recipientes hierva hasta evaporarse.
- Evite la caída de objetos o utensilios de cocina en el aparato. La superficie puede dañarse.
- No encienda las zonas de cocción sin utensilios de cocina o con éstos vacíos.
- No coloque papel de aluminio sobre el aparato.
- Los utensilios de cocina de hierro o aluminio fundido, o que tengan la base dañada, pueden arañar el cristal o la vitrocerámica. Levante siempre estos objetos cuando tenga que moverlos sobre la superficie de cocción.
- Este aparato está diseñado exclusivamente para cocinar. No debe utilizarse para otros fines, por ejemplo, como calefacción.

### 2.4 Mantenimiento y limpieza

- Limpie periódicamente el aparato para evitar el deterioro del material de la superficie.

- Apague el aparato y déjelo enfriar antes de limpiarlo
- No utilice pulverizadores ni vapor de agua para limpiar el aparato.
- Limpie el aparato con un paño suave humedecido. Utilice solo detergentes neutros. No utilice productos abrasivos, estropajos duros, disolventes ni objetos metálicos.

### 2.5 Asistencia técnica

- Para reparar el aparato, póngase en contacto con el centro de servicio autorizado. Utilice solamente piezas de recambio originales.
- En cuanto a la(s) bombilla(s) de este producto y las de repuesto vendidas por separado: Estas bombillas están destinadas a soportar condiciones físicas extremas en los aparatos domésticos,

como la temperatura, la vibración, la humedad, o están destinadas a señalar información sobre el estado de funcionamiento del aparato. No están destinadas a utilizarse en otras aplicaciones y no son adecuadas para la iluminación de estancias domésticas.

### 2.6 Eliminación



#### ADVERTENCIA!

Existe riesgo de lesiones o asfixia.

- Póngase en contacto con las autoridades locales para saber cómo desechar correctamente el aparato.
- Desconecte el aparato de la red.
- Corte el cable eléctrico cerca del aparato y deséchelo.

## 3. INSTALACIÓN



#### ADVERTENCIA!

Consulte los capítulos sobre seguridad.

### 3.1 Antes de la instalación

Antes de instalar la placa de cocción, anote la información siguiente de la placa de características. La placa de características está situada en la parte inferior de la placa de cocción.

Número de serie .....

### 3.2 Placas empotradas

Las placas de cocción que han de ir integradas en la cocina solo deben utilizarse una vez encastradas en los muebles adecuados y con las encimeras y superficies de trabajo apropiadas.

### 3.3 Cable de conexión

- La placa de cocción se suministra con un cable de conexión.
- Para sustituir el cable de alimentación dañado, utilice el tipo de cable: H05V2V2-F que soporta una temperatura de 90 °C

o superior. Póngase en contacto con el servicio técnico local.

### 3.4 Montaje

Si instala la placa de cocción debajo de una campana, consulte las instrucciones de instalación de la campana para confirmar la distancia mínima necesaria entre los aparatos.

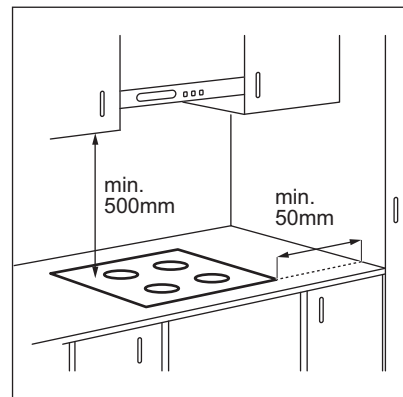

Si el aparato se instala sobre un cajón, la ventilación de la placa puede calentar el

contenido del cajón durante el proceso de cocción.

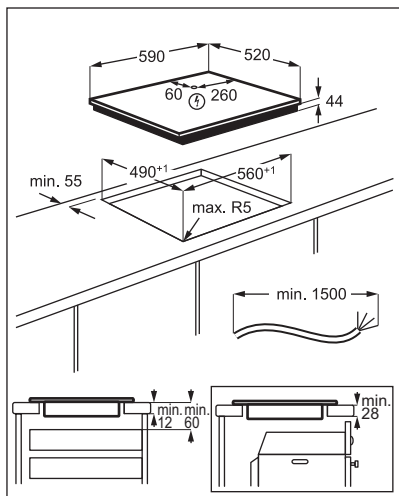

 [www.youtube.com/electrolux](http://www.youtube.com/electrolux)  
[www.youtube.com/aeg](http://www.youtube.com/aeg)

How to install your AEG  
 Induction Hob - Worktop installation 

## 4. DESCRIPCIÓN DEL PRODUCTO

### 4.1 Disposición de las zonas de cocción

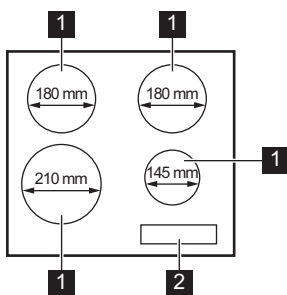

- 1** Zona de cocción por inducción
- 2** Panel de mandos



## 4.2 Disposición del panel de control

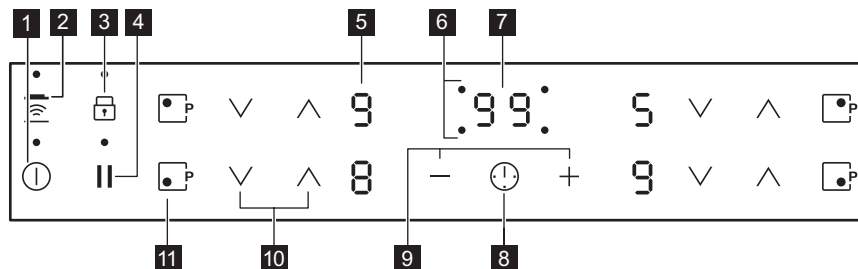

Utilice el aparato con los sensores. Las pantallas, indicadores y señales acústicas indican qué funciones están en funcionamiento.

Sensor	Función	Comentario
1		ENCENDIDO/APAGADO Para activar y desactivar la placa.
2		Hob®Hood Para activar y desactivar el modo manual de la función.
3		Bloqueo / Dispositivo de seguridad para niños Para bloquear y desbloquear el panel de control.
4		Pausa Para activar y desactivar la función .
5	-	Indicador del nivel de calor Para mostrar el nivel de calor.
6	-	Indicadores de tiempo de las zonas de cocción Muestra la zona para la que se ha ajustado la hora.
7	-	Indicador del temporizador Para mostrar la hora en minutos.
8		- Para seleccionar una zona de cocción.
9		- Para aumentar o disminuir el tiempo.
10		- Para ajustar la temperatura.
11		PowerBoost Para activar la función.

## 4.3 Indicación de la temperatura en pantalla

Pantalla	Descripción
	La zona de cocción está apagada.
	La zona de cocción está en funcionamiento. El punto indica un cambio de medio nivel de calor.
	Pausa está en funcionamiento.

Pantalla	Descripción
	Calentamiento automático está en funcionamiento.
	PowerBoost está en funcionamiento.
+ número	Hay un fallo de funcionamiento.
/  /	OptiHeat Control (indicador de calor residual de 3 pasos): seguir cocinando / mantener caliente / calor residual.
	Bloqueo / Dispositivo de seguridad para niños está en funcionamiento.
	El recipiente es inadecuado o demasiado pequeño, o no se ha colocado ningún recipiente sobre la zona de cocción.
	Desconexión automática está en funcionamiento.

#### 4.4 OptiHeat Control (indicador de calor residual de 3 pasos)



##### ADVERTENCIA!

/ / Riesgo de quemaduras por calor residual.

Los indicadores muestran el nivel de calor residual de las zonas de cocción que está

usando. También pueden iluminarse los indicadores de las zonas de cocción vecinas aunque no las esté utilizando.

Las zonas de cocción por inducción generan el calor necesario para el proceso de cocción directamente en la base del recipiente. lo que hace que la superficie vitrocerámica se caliente por el calor del mismo.

## 5. USO DIARIO



##### ADVERTENCIA!

Consulte los capítulos sobre seguridad.

### 5.1 Activación y desactivación

Toque durante 1 segundo para encender o apagar el la placa de cocción.

### 5.2 Desconexión automática

**La función desconecta automáticamente la placa de cocción siempre que:**

- todas las zonas de cocción están apagadas,
- no se ajusta un nivel de calor después de encender la placa,
- se vierte algo o se coloca algún objeto sobre el panel de mandos durante más de 10 segundos (un recipiente, un trapo, etc.). Se emite una señal acústica y la

placa de cocción se apaga. Retire el objeto o limpie el panel de control.

- la placa está demasiado caliente (por ejemplo, el contenido de un recipiente ha hervido hasta agotarse el líquido). Deje que la zona de cocción se enfríe antes de utilizar la placa de nuevo.
- está utilizando utensilios de cocina no adecuados. Se ilumina el símbolo y la zona de cocción se apaga automáticamente después de 2 minutos.
- no apaga una zona de cocción ni cambia la temperatura. Al cabo de un cierto tiempo, se enciende y se apaga la placa.

**Relación entre el ajuste de temperatura y el tiempo tras el que se apaga la placa de cocción:**

Ajuste del nivel de calor	La placa de cocción se apaga
1 - 2	6 horas
3 - 4	5 horas
5	4 horas
6 - 9	1,5 hora

### 5.3 Ajuste de temperatura

Toque para aumentar el nivel de calor.

Toque para reducir el nivel de calor.

Toque y al mismo tiempo para apagar la zona de cocción.

### 5.4 Calentamiento automático

Si activa esta función puede conseguir el ajuste de calor necesario en menos tiempo. La función establece la temperatura al valor más elevado por un cierto tiempo y, después, la baja al valor adecuado.

Para activar la función, la zona de cocción debe estar fría.

**Para activar la función de una zona de cocción:** toque ( se enciende). Toque inmediatamente ( se enciende). Toque inmediatamente hasta que aparezca el ajuste de temperatura correcto. Transcurridos 3 segundos, se enciende .

**Para desactivar la función:** toque .

### 5.5 PowerBoost

Esta función suministra potencia adicional a las zonas de cocción por inducción. La función se puede activar para la zona de cocción por inducción durante un periodo de tiempo limitado. Transcurrido ese tiempo, la zona de cocción adopta automáticamente el nivel de temperatura más alto.

Consulte el capítulo "Datos técnicos".

**Para activar la función de una zona de cocción:** toque . Se enciende .

**Para desactivar la función:** toque o .

### 5.6 Temporizador

#### • Temporizador de cuenta atrás

Puede utilizar esta función para establecer la duración de una sola sesión de cocción.

Ajuste primero temperatura para la zona de cocción y después la función.

#### Para seleccionar la zona de cocción:

toque varias veces hasta que parpadee el indicador de la zona de cocción que desee.

#### Para activar la función o cambiar el

**temporizador:** toque o del temporizador para ajustar el tiempo (00 - 99 minutos). La cuenta atrás comenzará cuando el indicador de la zona de cocción empiece a parpadear.

#### Para comprobar el tiempo restante: toque

para seleccionar la zona de cocción. El indicador de la zona de cocción comienza a parpadear. La pantalla muestra el tiempo restante.

**Para desactivar la función:** toque para seleccionar la zona de cocción y después

. El tiempo restante se sigue descontando hasta llegar a **00**. El indicador de la zona de cocción desaparece.

Al acabarse la cuenta atrás, suena una señal y **00** parpadea. Se apaga la zona de cocción.

**Para detener la señal acústica:** toque .



#### • Avisador

Puede utilizar esta función mientras la placa está activada y las zonas de cocción no funcionan. La pantalla de temperatura muestra .

**Para activar la función:** toque y después

o del temporizador para ajustar el tiempo. Al acabarse el tiempo, suena una señal y **00** parpadea.

**Para detener la señal acústica:** toque .

**Para desactivar la función:** toque  y después . El tiempo restante se sigue descontando hasta llegar a **00**.

 La función no afecta al funcionamiento de las zonas de cocción.

## 5.7 Pausa

Esta función ajusta todas las zonas de cocción en funcionamiento al nivel de calor más bajo.

Mientras la función está activa, todos los demás símbolos del panel de control están bloqueados.

La función no detiene las funciones del temporizador.

Toque  para activar la función.



 se enciende. El ajuste de temperatura baja a 1.

**Para desactivar la función,** toque . Se enciende el ajuste de temperatura anterior.

## 5.8 Bloqueo

Se puede bloquear el panel de control mientras funcionan las zonas de cocción. Evita el cambio accidental del nivel de temperatura.

**Ajuste en primer lugar el nivel de calor que desee.**

**Para activar la función:** toque .  se enciende durante 4 segundos. El temporizador se mantiene activo.



**Para desactivar la función:** toque . Se enciende el ajuste de calor anterior.





 La función también se desactiva cuando se apaga la placa.





## 5.9 Dispositivo de seguridad para niños

Esta función impide el uso accidental o indebido de la placa.





**Para activar la función:** encienda la placa de cocción con . No ajuste ningún nivel de



calor. Pulse  durante 4 segundos.  se enciende. Apague la placa de cocción con .

**Para desactivar la función:** encienda la placa de cocción con . No ajuste ningún nivel de calor. Toque  durante 4 segundos.  se enciende. Apague la placa de cocción con .

**Para anular la función solo durante el tiempo de cocción:** encienda la placa de cocción con .  se enciende. Toque  durante 4 segundos. **Ajuste la temperatura antes de que transcurran 10 segundos.** Puede utilizar la placa de cocción. Cuando apague la placa de cocción con , la función vuelve a activarse.

## 5.10 OffSound Control (Desactivación y activación de los sonidos)

Apague la placa de cocción. Toque  durante 3 segundos. La pantalla se enciende y se apaga. Toque  durante 3 segundos.  o  se enciende. Toque  en el Temporizador para seleccionar una de las siguientes opciones:

-  - el sonido se desactiva
-  - el sonido se activa

Para confirmar su selección, espere hasta que la placa de cocción se desactive automáticamente.

Cuando esta función se ajusta en , solo se oye el sonido cuando:

- se toca 
- el Avisador baja
- el Temporizador de cuenta atrás baja
- se coloca algo en el panel de control.

## 5.11 Gestión de energía

- Las zonas de cocción se agrupan según la ubicación y el número de fases de la placa. Consulte la ilustración.
- Cada fase tiene una carga eléctrica máxima de 3700 W.

- La función divide la potencia entre las zonas de cocción conectadas a la misma fase.
- La función se activa cuando la carga eléctrica total de las zonas de cocción conectadas a la misma fase supera los 3700 W.
- La función reduce la potencia de las otras zonas de cocción conectadas a la misma fase.
- La pantalla de ajuste de temperatura de las zonas reducidas alterna entre el ajuste de calor elegido y el reducido. Después de algún tiempo, la pantalla de las zonas reducidas permanece en el ajuste de calor reducido.

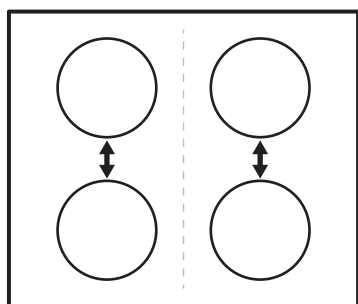

## 5.12 Hob<sup>2</sup>Hood

Es una función automática avanzada que conecta la placa de cocción a una campana especial. La placa de cocción y la campana tienen un comunicador de señales infrarrojas. La velocidad del ventilador se define automáticamente según el ajuste de modo y temperatura del utensilio de cocina más caliente en la placa de cocción. También puede operar manualmente el ventilador desde la placa de cocción.



Para la mayoría de las campanas, el sistema remoto está desactivado de origen. Actívalo antes de usar la función. Para más información, consulte el manual de instrucciones de la campana.

### Uso automático de la función

Para utilizar la función automáticamente, ajuste el modo automático en H1 – H6. La

placa está ajustada de origen en H5. La campana reacciona siempre que funciona la placa. La placa de cocción reconoce automáticamente la temperatura del utensilio de cocina y ajusta la velocidad del ventilador.

### Modos automáticos





	Luz automática	Hervir <sup>1)</sup>	Freír <sup>2)</sup>
Modo H0	Apagado	Apagado	Apagado
Modo H1	Encendido	Apagado	Apagado
Modo H2 <sup>3)</sup>	Encendido	Velocidad del ventilador 1	Velocidad del ventilador 1
Modo H3	Encendido	Apagado	Velocidad del ventilador 1
Modo H4	Encendido	Velocidad del ventilador 1	Velocidad del ventilador 1
Modo H5	Encendido	Velocidad del ventilador 1	Velocidad del ventilador 2
Modo H6	Encendido	Velocidad del ventilador 2	Velocidad del ventilador 3

**1)** La placa detecta el proceso de ebullición y activa la velocidad del ventilador según el modo automático.

**2)** La placa detecta el proceso de fritura y activa la velocidad del ventilador según el modo automático.

**3)** Este modo activa el ventilador y la luz, y no depende de la temperatura.

### Cambio del modo automático



1. Desactive el aparato.
2. Toque  durante 3 segundos. La pantalla se enciende y se apaga.
3. Toque  durante 3 segundos.
4. Toque  varias veces hasta que se encienda .
5. Toque  del temporizador para seleccionar un modo automático.

 Para operar la campana directamente con el panel de la campana, desactive el modo automático de la función.

 Cuando termine de cocinar y apague la placa de cocción, la campana puede seguir funcionando un breve período de tiempo. Tras ese tiempo, el sistema desactiva el ventilador automáticamente y evita la activación accidental del ventilador durante los siguientes 30 segundos.

### Ajuste manual de la velocidad del ventilador

También puede utilizar la función manualmente. Para ello, toque  mientras la placa está encendida. Así se desactiva el funcionamiento automático de la función y es

posible modificar manualmente la velocidad del ventilador. Al pulsar  se incrementa en un nivel la velocidad del ventilador. Cuando alcance un nivel intensivo y pulse  de nuevo, ajustará la velocidad del ventilador en 0 y lo apagará. Para volver a poner en marcha el ventilador con la velocidad 1, toque .

 Para activar el funcionamiento automático, apague la placa de cocción y vuelva a encenderla.

### Activación de la luz

Puede hacer que la placa de cocción active automáticamente la luz al encender la placa. Para ello, ajuste el modo automático en H1 – H6.

 La luz de la campana se apaga 2 minutos después de apagar la placa de cocción.

## 6. CONSEJOS



### ADVERTENCIA!

Consulte los capítulos sobre seguridad.

### 6.1 Utensilios de cocina



En las zonas de cocción por inducción, un campo electromagnético fuerte crea un calor muy rápido en los utensilios de cocina.

Utilice las zonas de cocción por inducción con los utensilios de cocina adecuados.

- La base de los recipientes debe ser lo más gruesa y plana posible.
- Asegúrese de que las bases de los utensilios están limpias y secas antes de colocarlas sobre la placa de cocción.
- Para evitar arañazos, no deslice ni frote la olla sobre el vidrio de cerámica.

#### Material del utensilio de cocina

- **correcto:** hierro fundido, acero, acero esmaltado y acero inoxidable con bases

formadas por varias capas (indicados por el fabricante como aptos para inducción).

- **incorrecto:** aluminio, cobre, latón, cristal, cerámica, porcelana.

#### El utensilio de cocina es adecuado para cocinar con inducción si:

- el agua hierve muy rápido en una zona con el ajuste de calor máximo.
- un imán se coloca en la base del utensilio de cocina.

#### Dimensiones del utensilio de cocina

- Las zonas de cocción por inducción se adaptan automáticamente al tamaño de la base de los utensilios de cocina.
- La eficacia de la zona de cocción depende del diámetro del utensilio. Un utensilio de cocina con un diámetro inferior al mínimo solo recibe una parte de la potencia generada por la zona de cocción.
- Por razones de seguridad y resultados de cocción óptimos, no utilice utensilios de cocina mayores que los indicados en la "Especificación de las zonas de cocción". Evite mantener los utensilios de cocina cerca del panel de control durante la

sesión de cocción. Esto puede afectar al funcionamiento del panel de control o activar accidentalmente las funciones de la placa.



Consulte "Datos técnicos".

## 6.2 Ruidos durante la utilización

Es posible que escuche los ruidos siguientes:

- crujido: el utensilio de cocina está fabricado con distintos tipos de materiales (construcción por capas).
- silbido: está utilizando una zona de cocción con muy elevado nivel de potencia y con utensilios de cocina cuya base está hecha de distintos materiales (construcción por capas).
- zumbido: el nivel de calor utilizado es alto.

- chasquido: se produce una conmutación eléctrica.
- siseo, zumbido: el ventilador está en funcionamiento.

**Estos ruidos son normales y no indican fallo alguno.**

## 6.3 Ejemplos de aplicaciones de cocción

La relación entre el ajuste de temperatura y el consumo de potencia de la zona de cocción no es lineal. Cuando se aumenta el ajuste de temperatura, no es proporcional al aumento del consumo de potencia. Significa que una zona de cocción con el ajuste de temperatura medio usa menos de la mitad de su potencia.



Los datos de la tabla son solo orientativos.

Ajuste del nivel de calor	Utilícelo para:	Tiempo (min)	Sugerencias
- 1	Mantener calientes los alimentos.	como estime necesario	Tape los utensilios de cocina.
1 - 2.	Salsa holandesa, derretir: mantequilla, chocolate, gelatina.	5 - 25	Remover de vez en cuando.
1 - 2.	Cuajar: tortilla, huevos revueltos.	10 - 40	Cocinar con tapa.
2. - 3.	Arroces y platos cocinados con leche, calentar comidas preparadas.	25 - 50	Añadir al menos el doble de líquido que de arroz; los platos lácteos deben removerse a media cocción.
3. - 4.	Cocinar al vapor verduras, pescados o carnes.	20 - 45	Añada un par de cucharadas de líquido.
4. - 5.	Cocinar patatas al vapor.	20 - 60	Utilice como máximo ¼ l de agua para 750 g de patatas.
4. - 5.	Grandes cantidades de alimentos, estofados y sopas.	60 - 150	Hasta 3 litros de líquido además de los ingredientes.
5. - 7	Freír ligeramente: escalopes, ternera "cordon bleu", chuletas, hamburguesas, salchichas, hígado, filetes rusos, huevos, tortitas, rosquillas.	como estime necesario	Dele la vuelta a media cocción.
7 - 8	Asado fuerte, bolas de patata, filetes de lomo, filetes.	5 - 15	Dele la vuelta a media cocción.
9	Hervir agua, cocer pasta, dorar carne (gulash, asado), freír patatas.		
	Hervir grandes cantidades de agua. PowerBoost está activado.		

## 6.4 Consejos para Hob<sup>2</sup>Hood

Cuando utilice la placa de cocción con la función:

- Proteja el panel de la campana de la luz solar directa.
- No dirija focos halógenos hacia el panel de la campana.
- No cubra el panel de control de la placa de cocción.
- No interrumpa la señal entre la placa de cocción y la campana (por ejemplo, con la mano, algún mango o un utensilio alto). Consulte la figura.

**La campana de la figura es solo a título ilustrativo.**

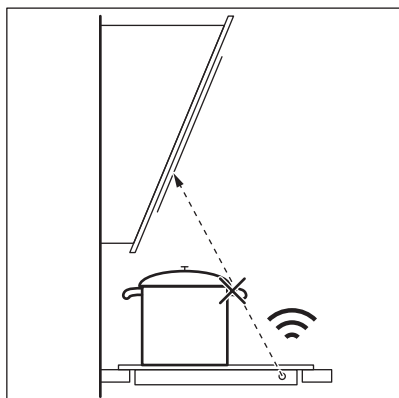

Otros aparatos controlados a distancia pueden bloquear la señal. No utilice ningún otro aparato cerca de la placa mientras esté Hob<sup>2</sup>Hood activado.

### Campanas extractoras con la función Hob<sup>2</sup>Hood

Para conocer la gama completa de campanas extractoras que usan esta función, consulte nuestro sitio web para consumidores. Las campanas extractoras AEG que usan esta función deben tener el símbolo

## 7. MANTENIMIENTO Y LIMPIEZA



### ADVERTENCIA!

Consulte los capítulos sobre seguridad.

### 7.1 Información general

- Limpie la placa después de cada uso.
- Utilice siempre recipientes cuya base esté limpia.
- Los arañazos o las marcas oscuras en la superficie no afectan al funcionamiento normal de la placa.
- Utilice un limpiador especial para la superficie de la placa.
- Utilice un rascador especial para el cristal.

### 7.2 Limpieza de la placa

- **Elimine de inmediato:** restos fundidos de plástico, recubrimientos de plástico, azúcar y alimentos que contengan azúcar, la suciedad puede dañar la placa. Tenga cuidado para evitar quemaduras. Utilice un rascador especial sobre la superficie del cristal formando un ángulo agudo y arrastre la hoja para eliminar la suciedad.
- **Elimine cuando el aparato se haya enfriado:** restos de cal, marcas de agua, manchas de grasa y decoloraciones metálicas. Limpie la placa de cocción con un paño suave humedecido con agua y detergente no abrasivo. Después de



limpiar, seque la placa de cocción con un paño suave.

- **Elimine cualquier decoloración metálica brillante:** utilice una solución de

agua y vinagre para limpiar la superficie de cristal con un paño.

## 8. SOLUCIÓN DE PROBLEMAS



### ADVERTENCIA!

Consulte los capítulos sobre seguridad.

### 8.1 Qué hacer si...

Problema	Posible causa	Solución
La placa no se enciende o no funciona.	La placa no está conectada a un suministro eléctrico o está mal conectada.	Compruebe si la placa se ha conectado correctamente a la red eléctrica.
	Ha saltado el fusible.	Asegúrese de que el fusible es la causa del fallo de funcionamiento. Si el fusible se funde repetidamente, consulte a un electricista cualificado.
	No ha ajustado la temperatura antes de que transcurran 10 segundos.	Vuelva a encender la placa y ajuste el nivel de calor en menos de 10 segundos.
	Ha pulsado 2 o más sensores al mismo tiempo.	Toque solo un sensor.
	Pausa funciona.	Consulte "Uso diario".
Se emite una señal acústica y la placa se apaga. Se emite una señal acústica cuando la placa se apaga.	Hay agua o grasa en el panel de control.	Limpie el panel de control.
	Ha colocado uno o varios sensores.	Retire el objeto de los sensores.
La placa se apaga.	Ha colocado algo sobre el sensor  .	Retire el objeto del sensor.
El indicador de calor residual no se enciende.	La zona no está caliente porque ha funcionado poco tiempo o el sensor está dañado.	Si la zona ha funcionado el tiempo suficiente como para estar caliente, consulte con el centro de servicio autorizado.
Hob <sup>2</sup> Hood no funciona.	Ha tapado el panel de control.	Retire el objeto del panel de control.
	Puede estar utilizando un utensilio muy alto que bloquea la señal.	Utilice un utensilio más pequeño, cambie la zona de cocción o manipule manualmente la campana de cocción.
Calentamiento automático no funciona.	La zona está caliente.	Deje que la zona se enfríe lo suficiente.

Problema	Posible causa	Solución
	Se ha ajustado el nivel de calor más alto.	El nivel de cocción máximo tiene la misma potencia que la función.
El valor de la potencia varía entre dos niveles.	Gestión de energía funciona.	Consulte "Uso diario".
Los sensores se calientan.	El utensilio de cocina es demasiado grande o está colocado demasiado cerca de los mandos.	Coloque los utensilios de cocina grandes en las zonas traseras si es posible.
No hay ningún sonido al pulsar los sensores del panel.	Los sonidos están desactivados.	Active los sonidos. Consulte "Uso diario".
<b>L</b> se enciende.	Dispositivo de seguridad para niños o Bloqueo funciona.	Consulte "Uso diario".
<b>F</b> se enciende.	No hay ningún utensilio de cocina sobre la zona.	Ponga un recipiente sobre la zona.
	El utensilio de cocina no es adecuado.	Utilice utensilios de cocina adecuados. Consulte "Consejos".
	El diámetro de la base del utensilio de cocina es demasiado pequeño para la zona.	Utilice el utensilio de cocina con las dimensiones adecuadas. Consulte "Datos técnicos".
<b>E</b> y un número se encienden.	Se ha producido un error en la placa.	Apague la placa y vuelva a encenderla después de 30 segundos. Si <b>E</b> vuelve a aparecer, desconecte la placa de cocción de la red eléctrica. Espere 30 segundos antes de volver a conectar la placa. Si el problema continúa, póngase en contacto con el Centro de servicio técnico.
Se oye un pitido constante.	La conexión eléctrica no es correcta.	Desconecte la placa de cocción de la red eléctrica. Pida a un electricista cualificado que compruebe la instalación.

## 8.2 Si no encuentra una solución...

Si no logra subsanar el problema, póngase en contacto con su distribuidor o el centro de servicio técnico. Facilite la información de la placa de características. Indique también el código de tres dígitos de la placa vitrocerámica (se encuentra en la esquina de la superficie vitrocerámica) y el mensaje de error que aparezca. Asegúrese de que

maneja la placa de cocción adecuadamente. De lo contrario, el personal del servicio técnico o del distribuidor facturará la reparación efectuada, incluso en el caso de que el aparato se encuentre en periodo de garantía. Las instrucciones sobre servicio técnico y condiciones de garantía se encuentran en el folleto de garantía que se suministra con el aparato.

## 9. DATOS TÉCNICOS

### 9.1 Placa de datos técnicos

Modelo IKB64301FB  
Tipo 61 B4A 00 AA  
Inducción 7.35 kW  
Nº serie: .....  
AEG

Número de producto (PNC) 949 597 641 00  
220-240 V / 400 V 2N 50-60 Hz  
Hecho en Alemania  
7.35 kW



### 9.2 Especificaciones de las zonas de cocción

Zona de cocción	Potencia nominal (ajuste de temperatura máx.) [W]	PowerBoost [W]	PowerBoost duración máxima [min]	Diámetro de los utensilios de cocina [mm]
Anterior izquierda	2300	3700	10	125 - 210
Posterior izquierda	1800	2800	10	145 - 180
Anterior derecha	1400	2500	4	125 - 145
Posterior derecha	1800	2800	10	145 - 180

La potencia de las zonas de cocción puede variar ligeramente de los datos de la tabla. Cambia con el material y las dimensiones del utensilio de cocina.

Para obtener unos resultados de cocción óptimos, utilice recipientes de diámetro inferior al indicado en la tabla.

## 10. EFICACIA ENERGÉTICA

### 10.1 Información del producto\*

Identificación del modelo	IKB64301FB	
Tipo de placa	Placa empotrada	
Número de zonas de cocción	4	
Tecnología de calentamiento	Inducción	
Diámetro de las zonas de cocción circulares (Ø)	Anterior izquierda	21 cm
	Posterior izquierda	18 cm
	Anterior derecha	14,5 cm
	Posterior derecha	18 cm
Consumo energético por zona de cocción (EC electric cooking)	Anterior izquierda	178,4 Wh / kg
	Posterior izquierda	184,9 Wh / kg
	Anterior derecha	183,2 Wh / kg
	Posterior derecha	184,9 Wh / kg
Consumo energético de la placa de cocción (EC electric hob)	182,9 Wh / kg	

## 10.2 Ahorro de energía

Estos consejos la ayudarán a ahorrar energía al cocinar cada día.

- Cuando caliente agua, utilice solo la cantidad que necesite.
- En la medida de lo posible, cocine siempre con los utensilios de cocina tapados.
- Coloque el utensilio de cocina sobre la zona de cocción antes de encenderla.

- Coloque los utensilios de cocina pequeños en zonas de cocción pequeñas.
- Coloque el utensilio de cocina directamente en el centro de la zona de cocción.
- Utilice el calor residual para mantener calientes los alimentos o derretirlos.

## 11. ASPECTOS MEDIOAMBIENTALES

Recicle los materiales con el símbolo . Coloque el material de embalaje en los contenedores adecuados para su reciclaje. Ayude a proteger el medio ambiente y la salud pública, así como a reciclar residuos de aparatos eléctricos y electrónicos. No

deseche los aparatos marcados con el símbolo  junto con los residuos domésticos. Lleve el producto a su centro de reciclaje local o póngase en contacto con su oficina municipal.

## FÖR PERFEKTA RESULTAT

Tack för att du valt denna AEG-produkt. Den har utvecklats för att du ska kunna använda den i många år, med innovativa funktioner som gör livet enklare – och som inte finns på alla enklare produkter. Ägna några minuter åt denna beskrivning för att få största möjliga utbyte av produkten.

**Besök vår webbplats för att:**



få tips om användning, broschyrer, felsökning, service- och reparationsinformation:  
**[www.aeg.com/support](http://www.aeg.com/support)**



registrera din produkt för bättre service:  
**[www.registeraeg.com](http://www.registeraeg.com)**



köpa tillbehör, förbrukningsvaror och originalreservdelar till din produkt:  
**[www.aeg.com/shop](http://www.aeg.com/shop)**

## KUNDTJÄNST OCH SERVICE

Använd alltid originalreservdelar.

Ha följande uppgifter till hands när du kontaktar vår auktoriserade serviceverkstad:

Modell, artikelnummer, serienummer.

Informationen står på märkplåten.

 Varning/Försiktighet – Säkerhetsinformation

 Allmän information och tips

 Miljöinformation

Med reservation för ändringar.

## INNEHÅLL

1. SÄKERHETSINFORMATION.....	301
2. SÄKERHETSINSTRUKTIONER.....	303
3. INSTALLATION.....	305
4. PRODUKTBEKRIVNING.....	306
5. DAGLIG ANVÄNDNING.....	308
6. RÅD OCH TIPS.....	312
7. UNDERHÅLL OCH RENGÖRING.....	314
8. FELSÖKNING.....	314
9. TEKNISKA DATA.....	316
10. ENERGIEFFEKTIVITET.....	316

## 1. SÄKERHETSINFORMATION

Läs noga de bifogade instruktionerna före installation och användning av produkten. Tillverkaren är inte ansvarig för eventuella personskador eller andra skador som uppkommit som ett resultat av felaktig installation eller användning.

Förvara alltid bruksanvisningen på en säker och tillgänglig plats för framtida bruk.

## **1.1 Säkerhet för barn och personer med funktionsnedsättning**

- Denna produkt kan användas av barn från 8 års ålder och uppåt, och av personer med nedsatt fysisk, sensorisk eller mental förmåga, samt av personer med bristande erfarenhet och kunskap, om de övervakas eller instrueras beträffande hur produkten används på ett säkert sätt och förstår de risker som är förknippade med användningen.
- Barn mellan 3 och 8 år eller personer med mycket omfattande och komplexa funktionshinder ska inte vara i närheten av produkten om de inte är under uppsikt.
- Barn under 3 år ska inte vistas i närheten av produkten utan ständig uppsikt.
- Låt inte barn leka med produkten.
- Håll allt förpackningsmaterial utom räckhåll för barn och kassera det på lämpligt sätt.
- **WARNING:** Barn och husdjur ska hållas borta från produkten när den är igång eller när den svalnar. Åtkomliga delar blir heta under användning.
- Om produkten har ett barnlås, måste detta aktiveras.
- Barn får inte utföra städning och underhåll av produkten utan uppsikt.

## **1.2 Allmän säkerhet**

- **WARNING:** Produkten och åtkomliga delar blir mycket varma under användning. Var försiktig så att du undviker att vidröra värmeelementen.
- **WARNING:** Övervakad matlagning på en häll med fett eller olja kan vara farligt och kan leda till brand.
- Försök **ALDRIG** att släcka en eld med vatten, utan stäng av produkten och täck över flamman, t.ex. med ett lock eller brandfilt.

- **WARNING:** Produkten får inte tillföras via en extern kopplingsanordning, såsom timer, eller anslutas till en krets som regelbundet slås på och av med ett verktyg.
- **WARNING:** Tillagningsprocessen måste övervakas. En kort tillagningsprocess måste ständigt övervakas.
- **WARNING:** Brandfara: Förvara inte saker på kokyterna.
- Metallföremål som knivar, gafflar, skedar och lock bör inte placeras på hällens yta eftersom de blir varma.
- Använd inte produkten innan den installeras i den inbyggda strukturen.
- Använd inte ångrengörare vid rengöring av produkten.
- Efter användning, stäng av hällen med dess kontroll och lita inte på kokkärlsavkänningen.
- Om keramik-/glasytan är sprucken, stäng av produkten och dra ur elsladden. Om produkten är ansluten till elnätet direkt med kopplingsboxen, ta bort säkringen för att koppla från produkten från strömförsörjningen. I båda fallen, kontakta vårt auktoriserade servicecenter.
- Om nätsladden är skadad måste den bytas av tillverkaren, en godkänd serviceverkstad eller personer med motsvarande utbildning, för att undvika fara.
- **WARNING:** Använd endast hållskydd som designats av tillverkaren av produkten eller som anges av tillverkaren i bruksanvisningen som lämplig, eller hållskydd som medföljer. Olyckor kan inträffa om fel skydd används.

## 2. SÄKERHETSINSTRUKTIONER

### 2.1 Installation



#### **WARNING!**

Endast en behörig person får installera den här produkten.



#### **WARNING!**

Risk för personskador och skador på produkten föreligger.

- Avlägsna allt förpackningsmaterial.
- Installera eller använd inte en skadad produkt.
- Följ installationsinstruktionerna som följer med produkten.
- Minsta avstånd till andra produkter ska beaktas.
- Var alltid försiktig när produkten rör sig eftersom den är tung. Använd alltid skyddshandskar och täkta skor.
- Täta skurna ytor med tätningsmedel för att förhindra att fukt får den att svälla.
- Skydda produktens botten mot ånga och fukt.
- Installera inte produkten nära en dörr eller under ett fönster. Detta förhindrar att heta

- kokkäril faller ned från produkten när dörren eller fönstret är öppet.
- Varje produkt har fläktar som kylar ner i botten.
  - Om produkten är installerad ovanför en låda:
    - Förvara inga smådelar eller pappersark som kan dras in, eftersom de kan skada fläkten eller påverka kylsystemet.
    - Ha ett avstånd på minst 2 cm mellan produktens botten och sådant som finns förvarat i lådan.
  - Ta bort eventuella separeringspaneler installerade i skåpet under produkten.

## 2.2 Elektrisk anslutning



### **VARNING!**

Risk för brand och elektriska stötar.

- Alla elektriska anslutningar ska göras av en behörig elektriker.
- Produkten måste jordas.
- Produkten måste göras strömlös före alla rengöringsarbeten.
- Se till att de parametrarna på märkskylten överensstämmer med elnätets elektricitet.
- Kontrollera att produkten är rätt installerad. Lösa och ej fackmässigt monterade nätkablar eller kontakter (i förekommande fall) kan orsaka överhettning i kopplingsplinten.
- Använd rätt nätkabel.
- Låt inte elektriska ledningar trassla in sig.
- Kontrollera att ett skydd mot elektriska stötar är installerat.
- Dragavlasta kabeln.
- Kontrollera att nätkabeln eller kontakten (i förekommande fall) inte vidrör den heta produkten eller det heta kokkärlet när du ansluter produkten till närliggande uttag.
- Använd inte grenuttag eller förlängningssladdar.
- Kontrollera så att du inte skadar kontakten (i förekommande fall) och nätkabeln. Kontakta vårt auktoriserade servicecenter eller en elektriker för att ersätta en skadad nätkabel.
- Stötskyddet för strömförande och isolerade delar måste fästas på ett sådant sätt att det inte kan tas bort utan verktyg.

- Anslut stickkontakten till eluttaget först vid slutet av installationen. Kontrollera att stickkontakten är åtkomlig efter installationen.
- Anslut inte stickkontakten om vägguttaget sitter löst.
- Dra inte i anslutningssladden för att koppla bort produkten från eluttaget. Ta alltid tag i stickkontakten.
- Använd endast rätt isoleringsenheter: strömbrytare, säkringar (säkringar av skruvtyp tas ur hållaren), jordfelsbrytare och kontaktorer.
- Den elektriska installationen måste ha en isolationsenhet så att du kan koppla från produkten från nätet vid alla poler. Kontaktöppningen på isolationsenheten måste vara minst 3 mm bred.

## 2.3 Användning



### **VARNING!**

Risk för skador, brännskador eller elstötar föreligger.

- Ta bort all förpackning, etiketter och skyddsfilm (i förekommande fall) före första användningstillfället.
- Denna produkt är endast avsedd för hushållsbruk.
- Ändra inte produktens specifikationer.
- Se till att ventilationsöppningarna inte är blockerade.
- Lämna inte produkten utan tillsyn under användning.
- Stäng av kokzonen efter varje användningstillfälle.
- Lita inte på kastrullvarnaren.
- Lägg inte bestick eller kastrullock på kokzonerna. De kan bli varma.
- Använd inte produkten med våta händer eller när den är i kontakt med vatten.
- Använd inte produkten som arbets- eller avlastningsyta.
- Om produktens yta är sprucken ska du omedelbart koppla loss den från eluttaget. Detta för att förhindra elstötar.
- Användare med pacemaker måste hålla ett avstånd på minst 30 cm från induktionskokzonerna när produkten är igång.
- Det kan stänka när du lägger livsmedel i het olja.





### **VARNING!**

Risk för brand och explosion

- Fetter och olja kan frigöra lättantändliga ångor när de värms upp. Håll flammor eller uppvärmda föremål borta från fetter och oljor när du lagar mat med dem.
- Ångorna som frigörs i mycket het olja kan orsaka självantändning.
- Redan använd olja, som kan innehålla matrester, kan orsaka brand vid lägre temperatur än olja som används för första gången.
- Placera inga lättantändliga produkter eller föremål som är fuktiga med lättantändliga produkter i, nära eller på produkten.



### **VARNING!**

Risk för skador på produkten föreligger.

- Placera inga heta kokkärl på kontrollpanelen.
- Lägg inte på några värmskydd på hällens glasyta.
- Låt inte kokkärl torrkoka.
- Var försiktig så att inte föremål eller kokkärl faller på produkten. Ytan kan skadas.
- Aktivera inte kokzonerna med tomma kokkärl eller utan kokkärl.
- Lägg inte aluminiumfolie på produkten.
- Kokkärl av gjutjärn, aluminium eller med skadad botten kan repa glaset / glaskeramiken. Lyft alltid upp dessa föremål när du måste flytta dem på kokhällen.
- Denna produkt är endast avsedd för matlagning. Den får inte användas för några andra ändamål, t.ex. för rumsuppvärmning.

## 3. INSTALLATION



### **VARNING!**

Se säkerhetsavsnitten.

### 3.1 Före installationen

Innan du installerar hällen ska du anteckna informationen nedan från typskylten. Typskylten sitter nertill på hällen.

## 2.4 Underhåll och rengöring

- Rengör produkten regelbundet för att förhindra att ytmaterialet försämras.
- Stäng av produkten och låt den kallna före rengöring.
- Spruta inte vatten eller ånga på produkten för att rengöra den.
- Rengör produkten med en fuktig, mjuk trasa. Använd bara milda rengöringsmedel. Använd inte produkter med slipeffekt, skursvampar, lösningsmedel eller metallföremål.

## 2.5 Service

- Kontakta ett auktoriserat servicecenter för reparation av produkten. Använd endast originalreservdelar.
- När det gäller lampan/lamporna i denna produkt och reservlampor som säljs separat: Dessa lampor är avsedda att tåla extrema fysiska förhållanden i hushållsapparater, såsom temperatur, vibration, fuktighet eller är avsedda att signalera information om produktens driftsstatus. De är inte avsedda att användas i andra produkter eller som rumsbelysning i hemmet.

## 2.6 Avfallshantering



### **VARNING!**

Risk för kvävning eller skador.

- Kontakta kommunen för information om hur produkten kasseras korrekt.
- Koppla loss produkten från eluttaget.
- Klipp av elkabeln nära produkten och kassera den.

Serienummer .....

## 3.2 Inbyggnadshällar

Inbyggnadshällar får endast användas efter installation i lämpliga inbyggnadsenheter och arbetsbänkar enligt gällande standarder.

### 3.3 Nätkabel

- Hällen är försedd med en nätkabel.
- För att ersätta den skadade nätkabeln, använd kabeltyp: H05V2V2-F som motstår en temperatur av 90 °C eller högre. Kontakta din lokala servicestation.

### 3.4 Montering

Om du installerar hällen under en köksfläkt, se monteringsanvisningarna för fläkten för minsta avstånd mellan produkterna.

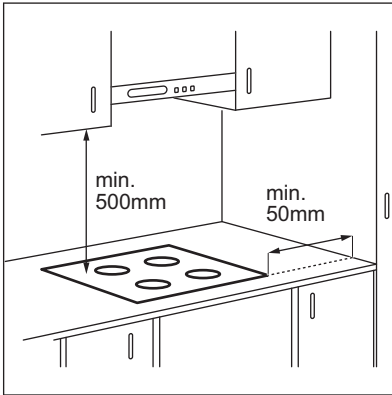

Om produkten har installerats ovanför en låda kan hällens ventilation värma upp det som förvaras i lådan när hällen används.

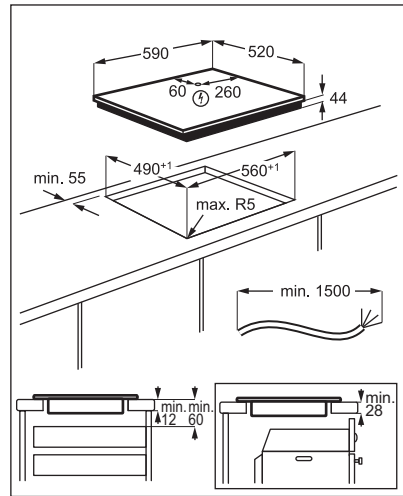

[www.youtube.com/electrolux](http://www.youtube.com/electrolux)  
[www.youtube.com/aeg](http://www.youtube.com/aeg)

How to install your AEG  
Induction Hob - Worktop installation



## 4. PRODUKTBESKRIVNING

### 4.1 Hällens layout

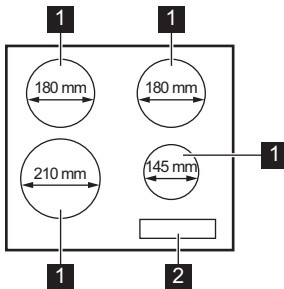

- 1 Induktionskokzonen
- 2 Kontrollpanel

## 4.2 Beskrivning av kontrollpanelen

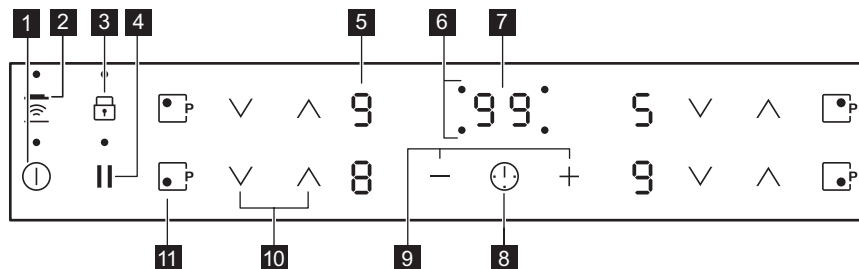









Använd touchkontrollerna för att använda produkten. Displayerna, indikeringarna och ljudsignalerna markerar vilka funktioner som är aktiverade.

Touch-kontroll	Funktion	Beskrivning
1		PÅ/AV (ON/OFF) För att aktivera och avaktivera hällen.
2		Hob²Hood För att aktivera och inaktivera manuellt läge för funktionen.
3		Knapplås / Barnlås För att låsa/låsa upp kontrollpanelen.
4		Paus För att aktivera och avaktivera funktionen.
5	-	Värmelägesdisplay För att visa det inställda värmeläget.
6	-	Timerindikatorer för kokzonerna För att visa för vilken kokzon tiden är inställd.
7	-	Timerdisplay För att visa tiden i minuter.
8		- För att välja kokzon.
9		- För att öka eller minska tiden.
10		- För inställning av värmeläge.
11		PowerBoost För att aktivera funktionen.

## 4.3 Visningar av värmeställning

Display	Beskrivning
	Kokzonen är avstängd.
	Kokzonen är på. Punkten betyder halva värmnivån.

Display	Beskrivning
	Paus är på.
	Automatisk uppvärmning är på.
	PowerBoost är på.
 + siffra	Ett fel har uppstått.
	OptiHeat Control (3-steps restvärmeindikator): tillagar fortfarande / varmhållning / restvärme.
	Knapplås / Barnlås är på.
	Kokkärlet är felaktigt eller för litet, eller inget kokkärl är placerat på kokzonen.
	Automatisk avstängning är på.

#### 4.4 OptiHeat Control (3-steps restvärmeindikator)



##### **WARNING!**

 /  /  Risk för brännskador från restvärme.

Indikatorerna visar nivån på restvärmen för de kokzoner du använder för närvarande.

Indikatorlamporna kan också visas för de närliggande kokzonerna även om du inte använder dem.

Induktionskokzonerna skapar den värme som behövs för tillagningen direkt i kokkärlets botten. Glaskeramiken värms upp av restvärmen hos kokkärlet.

## 5. DAGLIG ANVÄNDNING



##### **WARNING!**

Se säkerhetsavsnitten.

### 5.1 Aktivera och avaktivera



Tryck på  i 1 sekund för att sätta på eller stänga av hällen.

### 5.2 Automatisk avstängning

**Funktionen stänger av hällen automatiskt om:**

- alla kokzoner är avstängda.
- du inte ställer in värmeläge efter hällen har satts på.
- du spiller något eller sätter något på kontrollpanelen längre än 10 sekunder (en kastrull, en handduk osv.). En ljudsignal

ljuder och hällen stängs av. Ta bort föremålet eller rengör kontrollpanelen.

- hällen blir för het (t.ex. om ett kokkärl kokar torrt). Innan du använder hällen igen måste kokzonen kallna.
  - du använder ett olämpligt kokkärl.
- Symbolen  tänds och kokzonen stängs av automatiskt efter 2 minuter.
- du stänger inte av kokzon eller ändrar värmeläget. Efter en stund tänds  och hällen stängs av.

**Förhållandet mellan värmeläge och tiden efter vilken hällen stängs av:**

Värmeinställning	Hällen stängs av efter
 1 - 2	6 timmar

Värmeinställning	Hällen stängs av efter
3 - 4	5 timmar
5	4 timmar
6 - 9	1,5 timme

### 5.3 Värmeläge





Tryck på  $\wedge$  för att öka värmeläget.  
 Användning  $\vee$  för att minska värmeläget.  
 Tryck på  $\wedge$  och  $\vee$  samtidigt för att inaktivera kokzonen.

### 5.4 Automatisk uppvärmning

Du kan uppnå önskat värmeläge snabbare om du aktiverar den här funktionen. Funktionen ställer in högsta värmeläget under en viss tid och sänker sedan till rätt värmeläge.

 För att aktivera funktionen måste kokzonen vara kall.

**För att aktivera funktionen för en kokzon:**

tryck på  ( tänds). Tryck omedelbart på  $\wedge$  ( tänds). Tryck omedelbart på  $\vee$  tills rätt värmeläge tänds. Efter 3 sekunder tänds .

**För att avaktivera funktionen:** tryck på  $\vee$ .

### 5.5 PowerBoost

Den här funktionen gör mer effekt tillgänglig för induktionskokzonerna. Funktionen kan bara aktiveras för induktionskokzonen under en begränsad tidsperiod. Därefter kopplar induktionskokzonen automatiskt tillbaka till högsta värmeläget.

 Se avsnittet "Teknisk data".

**För att aktivera funktionen för en kokzon:**

tryck på .  tänds.

**För att avaktivera funktionen:** tryck på  eller  $\vee$ .

## 5.6 Timer

### • Nedräkningstimer

Du kan använda den här funktionen för att ställa in tiden för en enda tillagningssession.

Ställ först in värmeinställningen för kokzonen, ställ därefter in funktionen.

**Ställa in kokzonen:** tryck på  flera gånger tills indikatorn för en kokzon tänds.

**För att aktivera eller ändra tiden:** tryck på  $+$  eller  $-$  för timern för att ställa in tiden (00 - 99 minuter). När indikatorn för kokzonen börjar blinka räknas tiden ned.

**För att se återstående tid:** tryck på  för att ställa in kokzonen. Kokzonens indikator börjar blinka. På displayen visas den återstående tiden.

**För att avaktivera funktionen:** tryck på  för att ställa in kokzonen och tryck därefter på  $-$ . Den kvarvarande tiden räknas ner till **00**. Kokzonens indikator slocknar.

 En ljudsignal hörs och **00** blinkar när sluttiden uppnåtts. Kokzonen avaktiveras.

**För att stänga av ljudet:** tryck på .

### • Signalur

Du kan använda den här funktionen när hällen är på och tillagningsszonerna inte används. Displayen visar värmeläget .

**Aktivera funktionen:** tryck på  och därefter på  $+$  eller  $-$  för timern för att ställa in tiden. När sluttiden uppnåtts hörs en ljudsignal och **00** blinkar.

**För att stänga av ljudet:** tryck på .

**För att avaktivera funktionen:** tryck på  och därefter på  $-$ . Den kvarvarande tiden räknas ner till **00**.

 Denna funktion påverkar inte kokzonernas funktioner i övrigt.

## 5.7 Paus

Den här funktionen ställer in alla kokzoner som är påslagna till lägsta värmeinställning.

När funktionen är på är alla andra symboler på kontrollpanelerna låsta.

Funktionen stoppar inte timerfunktionerna.

Tryck på  för att aktivera funktionen.

 tänds. Värmeinställningen sänks till 1.

**För att avaktivera funktionen**, tryck på . Föregående värmeläge slås på.

## 5.8 Knapplås

Du kan låsa kontrollpanelen medan kokzonerna är igång. Funktionen förhindrar oavsiktliga ändringar av värmeläget.

**Ställ in värmeläget först.**

**Aktivera funktionen:** tryck på .  tänds i 4 sekunder. Timern förblir på.





**För att avaktivera funktionen:** tryck på . Föregående värmeläge aktiveras.











När du avaktiverar hällen stängs även denna funktion av.

## 5.9 Barnlås

Denna funktion förhindrar oavsiktlig användning av hällen.





**Aktivera funktionen:** aktivera hällen med . Ställ inte in något värmeläge. Tryck på  i 4 sekunder.  tänds. Inaktivera hällen med .



**För att avaktivera funktionen:** aktivera hällen med . Ställ inte in något värmeläge. Tryck på  i 4 sekunder.  tänds. Inaktivera hällen med .

**För att kringgå funktionen för ett enskilt tillagningstillfälle:** aktivera hällen med .  tänds. Tryck på  i 4 sekunder. **Ställ in värmeläge inom 10 sekunder.** Hällen kan nu användas. Om du avaktiverar hällen med  aktiveras funktionen igen.

## 5.10 OffSound Control (Avaktivering och aktivering av ljud)

Stäng av hällen. Tryck på  i 3 sekunder.

Displayen tänds och släcks. Tryck på  i 3 sekunder.  eller  tänds. Tryck på  på Timer för att välja något av följande:

-  – ljudet är avstängt
  -  – ljudet är på
- Vänta tills hällen stängs av automatiskt för att bekräfta ditt val.

När denna funktion är inställd på  hör du endast ljuden när:

- du trycker på 
- Signalur ringer
- Nedräkningstimer ringer
- du ställer något på kontrollpanelen.

## 5.11 Effektregering

- Kokzonerna är grupperade enligt plats och nummer på faserna i hällen. Se bilden.
- Varje fas har en maximal elektricitetsbelastning på 3700 W.
- Funktionen delar strömmen mellan de kokzoner som är anslutna till samma fas.
- Funktionen aktiveras när den totala elektricitetsbelastningen på kokzonerna som anslutits till en fas har överskridit 3700 W.
- Funktionen minskar strömmen till de andra kokzonerna som är anslutna till samma fas.
- Värmeinställningsdisplayen för de reducerade zonerna växlar mellan den valda värmeinställningen och den reducerade värmeinställningen. Efter en tid stannar värmeinställningsdisplayen för de reducerade zonerna på den reducerade värmeinställningen.

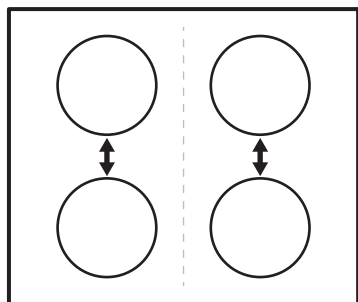

## 5.12 Hob<sup>2</sup>Hood

Det är en avancerad automatisk funktion som kopplar hällen till en speciell köksfläkt. Både hällen och köksfläkten har en infraröd signalkommunikator. Fläktens hastighet definieras automatiskt med utgångspunkt från lägesinställningen och temperaturen för det hetaste kokkärlet på hällen. Du kan också använda fläkten från hällen manuellt.

**i** Fjärrsystemet är för de flesta köksfläktar är inaktiverade från början. Aktivera det innan du använder funktionen. Läs köksfläktens bruksanvisning för mer information.

### Använda funktionen automatiskt

Om funktionen ska användas automatiskt ställer du in det automatiska läget på H1 – H6. Hällen är ursprungligen inställd på H5. Fläkten reagerar när hällen aktiveras. Hällen känner av kokkärlets temperatur automatiskt och justerar fläktens hastighet därefter.

### Automatiska lägen

	Automatiskt ljus	Kokning <sup>1)</sup>	Stekning <sup>2)</sup>
Läge H0	Av	Av	Av
Läge H1	På	Av	Av
Läge H2 <sup>3)</sup>	På	Fläckhastighet 1	Fläckhastighet 1
Läge H3	På	Av	Fläckhastighet 1

	Automatiskt ljus	Kokning <sup>1)</sup>	Stekning <sup>2)</sup>
Läge H4	På	Fläckhastighet 1	Fläckhastighet 1
Läge H5	På	Fläckhastighet 1	Fläckhastighet 2
Läge H6	På	Fläckhastighet 2	Fläckhastighet 3

- 1) Hällen känner av kokningsprocessen och aktiverar fläckhastigheten enligt det automatiska läget.
- 2) Hällen känner av stekningsprocessen och aktiverar fläckhastigheten enligt det automatiska läget.
- 3) I det här läget aktiveras fläkten och lampan, och går inte efter temperaturen.

### Ändra det automatiska läget

1. Stänga av produkten.
2. Tryck på i 3 sekunder. Displayen tänds och släcks.
3. Tryck på i 3 sekunder.
4. Tryck på några gånger tills tänds.
5. Tryck på på timern för att välja ett automatiskt läge.

**i** Inaktivera funktionens automatiska läge om du vill använda köksfläkten direkt på fläktpanelen.

**i** När du är klar med matlagningen och stänger av hällen kan köksfläkten fortsätta gå under en viss tid. Efter den tiden stänger systemet av fläkten automatiskt och förhindrar att du oavsiktligt slår på fläkten under kommande 30 sekunder.

### Styra fläckhastigheten manuellt

Du kan även styra funktionen manuellt. Det gör du genom att trycka på när hällen är igång. Då inaktiveras automatiskt styrning av funktionen och du kan ändra fläckhastigheten manuellt. När du trycker på ökar du fläckhastigheten med ett. När du når en intensiv nivå och trycker på igen ställs

fläkthastigheten in på 0 igen och då stängs köksfläkten av. Starta fläkten igen med fläkthastighet 1 genom att trycka på .

-  Aktivera automatiskt styrning av funktionen genom att stänga av hällen och sedan slå på den igen.

### Aktivera belysningen

Du kan ställa in hällen på att aktivera belysningen automatiskt när du slår på

hällen. Detta gör du genom att ställa in det automatiska läget på H1 – H6.

-  Belysningen i köksfläkten släcks två minuter efter att hällen stängts av.

## 6. RÅD OCH TIPS



### WARNING!

Se säkerhetsavsnitten.

### 6.1 Kockärl



För induktionskockzoner genereras värmen mycket snabbt i kockäret med ett kraftigt elektromagnetiskt fält.

Använd induktionskockzonerna med lämpliga kockärl.

- Kockärlets botten måste vara så tjock och plan som möjligt.
- Se till att kastrullens botten är ren och torr innan du sätter den på hällen.
- För att undvika repor ska man inte dra eller gnugga kastrullen mot det keramiska glaset.

#### Kockärismaterial

- **rätt:** gjutjärn, stål, emaljerat stål, rostfritt stål, botten med flera lager (med korrekt märkning från en tillverkare).
- **inte rätt:** aluminium, koppar, mässing, glas, keramik, porslin.

#### Kockärl är lämpliga för en induktionshäll om:

- vatten kokar mycket snabbt upp på en kockzon som är inställd på det högsta värmeläget.
- en magnet fäster på kastrullens botten.

#### Kockärlets mått

- Induktionskockzonerna anpassar sig automatiskt till storleken på kockärlets botten.

- Kokzonens effektivitet är relaterad till kockärlets diameter. Kockärl med en mindre diameter än den minsta får bara en del av effekten som kokzonen genererar.
- Av båda säkerhetsskäl och optimalt tillagningsresultat ska man inte använda kockärl som är större än vad som anges i avsnittet "Specifikationer för kokzonen". Undvik att hålla kockärl nära kontrollpanelen under tillagningen. Detta kan påverka kontrollpanelens funktion eller oavsiktligt aktivera hållfunktionerna.



Se "Tekniska data".

### 6.2 Ljud under användning

#### Om du hör:

- knackande ljud: kockäret är tillverkat av olika material ("sandwichkonstruktion").
- visslande ljud: du använder kokzonen med en hög effektnivå och kockäret är tillverkat av olika material ("sandwichkonstruktion").
- surrande: du använder en hög effektnivå.
- klickande: elektrisk omkoppling sker.
- susande: beror detta på att fläkten är igång.

**Dessa ljud är normala och innebär inte att det är fel på produkten.**

### 6.3 Exempel på olika typer av tillagning

Korrelationen mellan en zons värmeläge och dess energiförbrukning är inte linjär. När du



ökar värmeläget är det inte proportionellt mot att öka kokzonens energiförbrukning. Det betyder att en kokzon med medelhögt värmeläge använder mindre än hälften av sin effekt.



Uppgifterna i tabellen är endast avsedda som vägledning.

Värmeinställning	Använd för:	Tid (min)	Tips
- 1	Varmhållning av tillagad mat.	efter behov	Lägg på locket på kastrullen.
1 - 2.	Hollandaisesås, smältning av: smör, choklad, gelatin.	5 - 25	Rör om med jämna mellanrum.
1 - 2.	Stanning: fluffiga omeletter, äggstanning.	10 - 40	Tillaga med lock.
2 - 3.	Småkoka ris och mjölkkrätter, värma färdiglagade rätter.	25 - 50	Minst dubbelt så mycket vätska som ris, rör om mjölkbaserade rätter under tillagningen.
3 - 4.	Ångkoka grönsaker, fisk, kött.	20 - 45	Tillsätt några matskedar vätska.
4 - 5.	Kokning av potatis.	20 - 60	Använd max. ¼ liter vatten till 750 g potatis.
4 - 5.	Tillaga större mängder mat, stuvningar och soppor.	60 - 150	Upp till 3 l vätska plus ingredienser.
5 - 7	Lätt stekning: schnitzel, cordon bleu av kalv, kotletter, kroketter, korv, lever, redd sås, ägg, pannkakor, munkar.	efter behov	Vänd efter halva tiden.
7 - 8	Kraftig stekning, potatiskroketter, biff, fransyska.	5 - 15	Vänd efter halva tiden.
9	Koka vatten, koka pasta, bryna kött (gulasch, grytstek), friterar pommes frites.		
	Koka stora mängder vatten. PowerBoost aktiveras.		

## 6.4 Råd och tips för Hob<sup>2</sup>Hood

När hällen används med funktionen:

- Skydda fläktpanelen mot direkt solljus.
- Rikta inte halogenlampor mot fläktpanelen.
- Täck inte över hällens kontrollpanel.
- Avbryt inte signalen mellan hällen och fläkten (t.ex. med en hand, ett kokkärlshandtag eller en hög kastrull). Se bilden.

**Fläkten på bilden är bara ett exempel.**

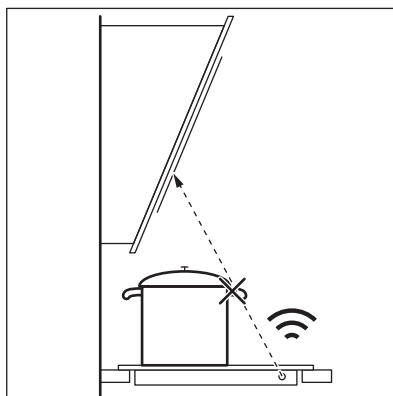



Andra fjärrstyrda produkter kan blockera signalen. Använd inga andra apparater nära hällen när Hob<sup>2</sup>Hood är igång.

### Köksfläktar som fungerar med Hob<sup>2</sup>Hood-funktionen

Se vår konsumentwebbplats för att se hela sortimentet med köksfläktar som fungerar med den här funktionen. AEG-köksfläktar som fungerar med den här funktionen måste ha symbolen .

## 7. UNDERHÅLL OCH RENGÖRING



### WARNING!

Se säkerhetsavsnitten.

### 7.1 Allmän information

- Rengör hällen efter varje användningstillfälle.
- Använd alltid kokkärl med ren botten.
- Repor eller mörka fläckar på ytan har ingen inverkan på hur hällen fungerar.
- Använd ett särskilt rengöringsmedel för hällens yta.
- Använd en speciell skrapa för glaset.

### 7.2 Rengöring av hällen

- **Ta omedelbart bort:** smält plast, plastfolie, socker och mat som innehåller

socker, annars kan denna smuts orsaka skador på hällen. Var försiktig och undvik brännskador. Sätt specialskrapan snett mot glasytan och för bladet över ytan.

- **Ta bort när hällen svalnat tillräckligt:** kalkringar, vattenringar, fettstänk, glänsande metalliska missfärgningar. Rengör hällen med en fuktig duk och icke slipande rengöringsmedel. Efter rengöring, torka hällen med en mjuk duk.
- **Ta bort missfärgning på blank metall:** använd en lösning av vatten och vinäger och rengör glasytan med en trasa.

## 8. FELSÖKNING







### WARNING!

Se säkerhetsavsnitten.

### 8.1 Vad gör jag om ...

Problem	Möjlig orsak:	Avhjälpa felet
Det går inte att aktivera eller använda ugnen.	Ugnen är inte ansluten till strömförsörjningen eller den är ansluten på fel sätt.	Kontrollera att ugnen är korrekt ansluten till strömförsörjningen.
	Säkringen har gått.	Kontrollera att säkringen är orsaken till felet. Om säkringen går gång på gång, tala med en kvalificerad elektriker.
	Du har inte ställt in värmeläget för 10 sekunder.	Aktivera hällen igen och ställ in värmeläget på mindre än 10 sekunder.
	Du har tryckt på 2 eller fler touchkontroller samtidigt.	Tryck bara på en touchkontroll.

Problem	Möjlig orsak:	Avhjälpa felet
	Paus-läget är på.	Se "Daglig användning".
	Det finns vatten- eller fettstänk på kontrollpanelen.	Rengör kontrollpanelen.
En ljudsignal hörs och hällen stängs av. En ljudsignal hörs när hällen stängs av.	Du har ställt något på en eller flera touchkontroller.	Ta bort föremålet från touch-kontrollerna.
Hällen stängs av.	Du satte något på touch-kontrollen  .	Ta bort föremålet från touch-kontrollen.
Restvärmeindikatorn tänds inte.	Zonen är inte varm eftersom den bara har varit påslagen en kort stund eller så kan sensorn vara trasig.	Kontakta ett auktoriserat servicecenter om zonen varit på tillräckligt länge för att vara varm.
Hob®Hood fungerar inte.	Du har täckt över kontrollpanelen.	Ta bort föremålet från kontrollpanelen.
	Du använder en väldigt hög kastrull som blockerar signalen.	Ta en mindre kastrull, byt kokzon eller styr fläkten manuellt.
Automatisk uppvärmning fungerar inte.	Zonen är varm.	Låt zonen kallna tillräckligt.
	Det högsta värmeläget är inställt.	Det högsta effektläget har samma effekt som funktionen.
Effektläget ändras mellan två nivåer.	Effektreglering är igång.	Se "Daglig användning".
Touchkontrollerna blir varma.	Kokkärlet är för stort eller står för nära kontrollerna.	Placera stora kokkärl på de bakre zonerna om möjligt.
Det hörs inget ljud när du trycker på touch-kontrollerna.	Ljudet är avaktiverat.	Aktivera ljudet. Se "Daglig användning".
 tänds.	Barnlås eller Knapplås är på.	Se "Daglig användning".
 tänds.	Det finns inget kokkärl på zonen.	Ställ kokkärlet på zonen.
	Kokkärlet passar inte.	Använd lämpliga kokkärl. Se "Råd och tips".
	Diametern på kokkärlets botten är för liten för zonen.	Använd kokkärl med rätt mått. Se "Tekniska data".
 och en siffra tänds.	Det har uppstått ett fel på hällen.	Stäng av hällen och sätt på den igen efter 30 sekunder. Om  visas igen ska du dra ur elkontakten. Sätt i elkontakten igen efter 30 sekunder. Kontakta auktoriserat servicecenter om problemet fortsätter.
Ett konstant pip-ljud hörs.	Den elektriska anslutningen är felaktig.	Dra ur elkontakten. Tala med en behörig elektriker som kontrollerar installationen.

## 8.2 Om du inte finner en lösning...

Kontakta försäljaren eller en auktoriserad serviceverkstad om du inte kan avhjälpa felet. Uppge uppgifterna på typskylten. Meddela även den tresiffriga koden och koden för glaskeramik (den sitter i hörnet på hällen) och felmeddelande som visas.

Kontrollera att du har hanterat hällen på korrekt sätt. Annars kommer besök från servicetekniker eller fackhandlare inte att vara kostnadsfritt, inte ens under garantitiden. Anvisningar för kundservice och garantibestämmelser finns i garantihäftet.

## 9. TEKNISKA DATA

### 9.1 Produktdekal

Modell IKB64301FB  
Typ 61 B4A 00 AA  
Induktion 7.35 kW  
Serienr.....  
AEG

PNC 949 597 641 00  
220–240 V/400 V 2N 50–60 Hz  
Tillverkad i Tyskland  
7.35 kW



### 9.2 Specifikation för kokzonerna

Kokzon	Nominell effekt (max värmeläge) [W]	PowerBoost [W]	PowerBoost maximal varaktighet [min]	Kokkärlets diameter [mm]
Vänster fram	2300	3700	10	125 - 210
Vänster bak	1800	2800	10	145 - 180
Höger fram	1400	2500	4	125 - 145
Höger bak	1800	2800	10	145 - 180

Kokzonernas effekt kan skilja sig en aning från uppgifterna i tabellen. Den ändras efter kokkärlets material och mått.

För optimalt matlagingsresultat använd inte kokkärsl större än diametern i tabellen.

## 10. ENERGIEFFEKTIVITET

### 10.1 Produktinformation\*

Modellidentifiering	IKB64301FB
Typ av häll	Inbyggnadshäll
Antal kokzoner	4
Uppvärmningsmetod	Induktion

Diameter på runda kokzoner (Ø)	Vänster fram	21,0 cm
	Vänster bak	18,0 cm
	Höger fram	14,5 cm
	Höger bak	18,0 cm
Energiförbrukning per kokzon (EC electric cooking)	Vänster fram	178,4 Wh/kg
	Vänster bak	184,9 Wh/kg
	Höger fram	183,2 Wh/kg
	Höger bak	184,9 Wh/kg
Hällens energiförbrukning (EC electric hob)		182,9 Wh/kg

\* För Europeiska unionen enligt EU 66/2014. För Belarus enligt STB 2477-2017, bilaga A. För Ukraina enligt 742/2019.

EN 60350-2 - Elektriska matlagingsprodukter för hushåll – Del 2: Hällar – metoder för mätning av prestanda

## 10.2 Energibesparing

Du kan spara energi vid vardagsmatlagningen om du följer nedanstående tips.

- Värm bara upp den mängd vatten du behöver.
- Sätt om möjligt alltid ett lock på kokkärlet.

- Ställ kokkärlet på kokzonen innan du aktiverar den.
- Ställ ett mindre kokkärl på mindre kokzoner.
- Ställ kokkärlet i mitten av kokzonen.
- Använd restvärmen för att hålla maten varm eller för att smälta den.

## 11. MILJÖSKYDD

Återvinn material med symbolen . Återvinn förpackningen genom att placera den i lämpligt kärl. Bidra till att skydda vår miljö och vår hälsa genom att återvinna avfall från elektriska och elektroniska produkter. Släng

inte produkter märkta med symbolen  med hushållsavfallet. Lämna in produkten på närmaste återvinningsstation eller kontakta kommunkontoret.





[www.aeg.com/shop](http://www.aeg.com/shop)



867366532-A-082021



**AEG**