

User manual
Návod k obsluze
Návod na obsluhu



Refrigerator
Stolní chladnička
Stolná chladnička

R2

User manualPage 1

Návod k obsluzeStrana 21

Návod na obsluhuStrana 44

Dear customer:

Thank you for buying this upright refrigerator. To ensure that you get the best results from your new refrigerator, please take time to read through the simple instructions in this booklet.

Please ensure that the packing material is disposed of in accordance with the current environmental requirements.

When disposing of any Refrigerator equipment please contact your local waste disposal department for advice on safe disposal.

This appliance must be only used for its intended purpose.

CAUTION:

The appliance is not intended for use by young children or infirm persons without supervision.

Young children should be supervised to ensure that they do not play with the appliance

General

This type of refrigerator is used in households. It is mostly suitable for preserving foods such as fruits and beverage. It enjoys the advantages of small size, lightweight, low electric consumption and easy use.

MAIN CONFIGURATION

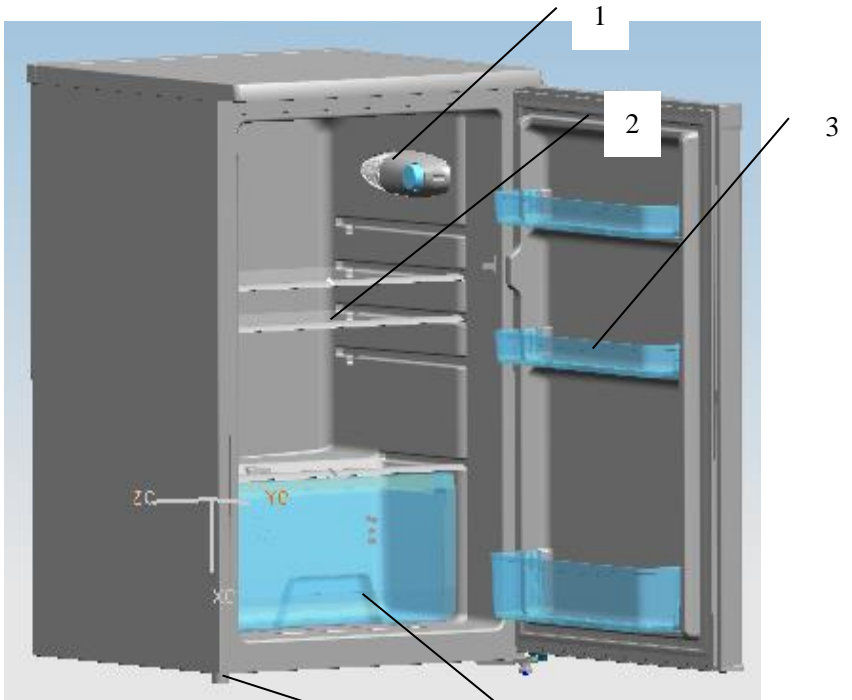

1. Thermostat
2. Glass shelf
3. Plastic pallet
4. Crisper
5. Leveler leg

UNPACKING YOUR REFRIGERATOR

WARNING: Use two or more people to move refrigerator.

Failure to do so can result in back or other injury.

- Remove tape and any labels from your refrigerator before using (except the rating label).
- To remove any remaining tape or glue, rub the area briskly with your thumb.
- Tape or glue residue can also be easily removed by rubbing a small amount of liquid dish soap over the adhesive with your fingers. Wipe with warm water and dry.
- Do not use sharp instruments, rubbing alcohol, flammable fluids, or abrasive cleaners to remove tape or glue. These products can damage the surface of your refrigerator.
- When moving the refrigerator, do not tilt the refrigerator beyond 45° from upright position.

CLEANING BEFORE USE:

After you remove all of the packaging materials, (especially the foam between outside condenser and cabinet should be removed) clean the inside of your refrigerator before using it.

SPACE REQUIREMENTS

WARNING: Keep flammable materials and vapors, such as gasoline, away from refrigerator.

Failure to do so can result in death, explosion, fire or burns.

- To ensure proper ventilation for your refrigerator, allow for 200mm space on each side between walls, 200mm space between back of your refrigerator and the wall, and 300mm space between counter top and the roof or ceiling.

- If you are installing your refrigerator next to a fixed wall, leave sufficient space on the hinge side to allow for the door to swing open.
- Never install your refrigerator near heat source and direct sun shins.

ELECTRICAL REQUIREMENT

**WARNING: DO NOT REMOVE GROUND PRONG.
DO NOT USE AN ADAPTOR.
DO NOT USE EXTENSION CORD.**

Failure to follow these instructions can result in death, fire or electrical shock.

Before you move your refrigerator into its final location, it is important to make sure you have the proper electrical connection.

Recommended Earthing Method

A 220~240 Volt /50 Hz AC only 10 ampere fused and properly earthed electrical supply is required. It is recommended that a separate circuit serving only this appliance be provided. Use a receptacle which cannot be turned off with a switch or pull chain. Do not use an extension cord.

NOTE: Before performing any type of installation, disconnect the refrigerator from the electrical source. When you are finished, connect the refrigerator to the electrical source and reset the control to the desired setting.

LEVELING

If the refrigerator is not leveled during installation. The doors may not close or seal properly, causing cooling, frost, or moisture problems. It is very important of the refrigerator to be level in order to function properly.

To level your refrigerator you may either turn the level leg clockwise to raise that side to the refrigerator or turn counter – clockwise to lower that side.

NOTE: Having someone push against the top of the refrigerator take some weight off the leveling leg. This makes it easier to adjust the leveling leg.

USE OF THE APPLIANCE

- To obtain the best possible results form your refrigerator, it is important that you operate it properly.

Temperature Control

The temperature selector knob is located on the right hand side wall of the refrigerator interior

Setting “Off”: Unit Off

Setting “Min” or “1”: Less Cool Temperature

Setting “Med” or “3”: Normal Operation (adequate for most situations)

Setting “Max” or “6”: Coolest Temperature

- During high ambient temperatures e.g. on hot summer days. It may be necessary to set the thermostat to the Coolest setting (position “Max” or “6”). This may cause the compressor running continuously in order to maintain a low temperature in the cabinet.

- For the first time you install your refrigerator, set the thermostat knob at “Med” or “3”.

Give your refrigerator time to cool down completely before adding food. It is the best to wait 24 hours before adding food. The thermostat knob controls the temperature. When the thermostat control knob is set to OFF, the refrigerator will not be running.

Fresh Food Storage

Wrap or store food in the refrigerator in airtight and moisture – proof material. This prevents food odor and taste transfer throughout refrigerator.

Fruit: wash, let dry and store in refrigerator in plastic bags or crisper.

Leafy vegetables: Remove wrapping and trim or tear off bruised and discolored areas, wash in cold water and drain. Place in plastic bag or plastic container and store in crisper.

Fish: Use fresh fish the same day as purchased.

Meat: Store most meat in original wrapping as long as it is airtight and moisture – proof. Re – wrap if necessary.

Leftovers: Cover leftovers with plastic wrap or aluminum foil.

Plastic containers with tight lid can also be used.

Defrosting

Defrosting process is automatic by thermostat knob. Melted frost flow into drip tray and automatic evaporating. Clean the condensate drain hole regularly.

CLEANING

1. Cleaning the Interior and the Exterior of the Unit

- Dusts behind the refrigerator and on the ground shall be timely cleaned to improve the cooling effect and energy saving.
- Check the door gasket regularly to make sure there are no debris. Clean the door gasket with a soft cloth dampened with soapy water or diluted detergent.
- The interior of the refrigerator should be cleaned regularly to avoid odor.
- Please turn off the power before cleaning interior, remove all foods, drinks, shelves, drawers, etc.
- Use a soft cloth or sponge to clean the inside of the refrigerator, with two tablespoons of baking soda and a quart of warm water. Then rinse with water and wipe clean. After cleaning, open the door and let it dry naturally before turning on the power.
- For areas that are difficult to clean in the refrigerator (such as narrow sandwiches, gaps or corners), it is recommended to wipe them regularly with a soft rag, soft brush, etc. and when necessary, combined with some auxiliary tools (such as thin sticks) to ensure no contaminants or bacterials accumulation in these areas.
- Do not use soap, detergent, scrub powder, spray cleaner, etc., as these may cause odors in the interior of the refrigerator or contaminated food.
- Clean the bottle frame, shelves and drawers with a soft cloth dampened with soapy water or diluted detergent. Dry with a soft cloth or dry naturally.
- Wipe the outer surface of the refrigerator with a soft cloth dampened with soapy water, detergent, etc., and then wipe dry.

- Do not use hard brushes, clean steel balls, wire brushes, abrasives (such as toothpastes), organic solvents (such as alcohol, acetone, banana oil, etc.), boiling water, acid or alkaline items, which may damage the fridge surface and interior. Boiling water and organic solvents such as benzene may deform or damage plastic parts.
- Do not rinse directly with water or other liquids during cleaning to avoid short circuits or affect electrical insulation after immersion.

2. Cleaning Tips

Condensation may appear on the outside of the unit. This may be due to a change in room temperature. Wipe of any moisture residue. If the problem continues, please contact a qualified technician for assistance.

PROLONGED OFF PERIODS

If the refrigerator is not in use for a long period of time, proceed as follows:

Disconnect the refrigerator from the main supply by removing the plug from the wall socket.

Clean and dry the inside as instructed under the heading of cleaning the refrigerator.

Leave the door open to prevent any unpleasant smells from building up while the refrigerator is not in use.

TROUBLESHOOTING

In case of malfunction, you can solve many common problems easily.

Your Refrigerator will not operate...Check if

- The power supply cord is unplugged.
- The thermostat knob is set to **OFF** position.

The light so not work...Check if

- The power supply cord is unplugged.
- A household fuse or circuit breaker has tripped.
- A light bulb is loose in the socket.
- A light bulb has burned out.

Food in the refrigerator compartment freezing...Check if

- The thermostat knob is set too cold.
- The position of food stored touches the refrigerant power of refrigerator back wall.

Food in the refrigerator compartment is not cold...Check if

- The air vents are blocked in the compartment. This prevents the movement of cold air.
- The door(s) are opened too often or not close properly.
- A large amount of food has just been added to the refrigerator or refrigerator compartment.
- The position of thermostat knob is adjusted too low.

Melted frost Leak over compartment inside or on floor...Check if

- The drain – off mouth entrance is blocked.
- Evaporator pan is in place.

The refrigerator seems to make unusual noise...Check if

- The refrigerator is leveled on the floor.
- The body of the refrigerator touches the wall.
- The drip tray is not placed properly.

There is interior moisture build - up...Check if

- The air vents are blocked in the refrigerator.
- The door is opened often.
- The room is humid.
- The food is not packaged correctly.
- The control is not set correctly of the surrounding conditions.

The doors will not close completely...Check if

- The shelves are out of position
- The gaskets are dirty.
- The fridge is not level.

SAFETY WARNINGS



Warning: risk of fire / flammable materials



- This appliance is intended to be used in household.
- If the supply cord is damaged, it must be replaced by the manufacturer, its service agent or similarly qualified persons in order to avoid a hazard.
- Do not store explosive substances such as aerosol cans with a flammable propellant in this appliance.
- The appliance has to be unplugged after use and before carrying out user maintenance on the appliance.
- **WARNING:** Keep ventilation openings, in the appliance enclosure or in the built-in structure, clear of obstruction.
- **WARNING:** Do not use mechanical devices or other means to accelerate the defrosting process, other than those recommended by the manufacturer.
- **WARNING:** Do not damage the refrigerant circuit.
- **WARNING:** Do not use electrical appliances inside the food storage compartments of the appliance, unless they are of the type recommended by the manufacturer.
- **WARNING:** Please abandon the refrigerator

according to local regulators for its use of flammable blowing gas and refrigerant.

- **WARNING:** When positioning the appliance, ensure the supply cord is not trapped or damaged.
- **WARNING:** Do not locate multiple portable socket-outlets or portable power supplies at the rear of the appliance.
- Do not use extension cords or ungrounded (two prong) adapters.
- **DANGER:** Risk of child entrapment. Before you throw away your old refrigerator or freezer:
 - Take off the doors.
 - Leave the shelves in place so that children may not easily climb inside.
- The refrigerator must be disconnected from the source of electrical supply before attempting the installation of accessory.
- Refrigerant and cyclopentane foaming material used for the refrigerator are flammable. Therefore, when the refrigerator is scrapped it shall be kept away from any fire source and be recovered by a special recovering company with corresponding qualification other than be disposed by combustion, so as to prevent damage to the environment or any other harm.
- For EN standard: This appliance can be used by children aged from 8 years and above and persons with reduced physical sensory or mental capabilities or lack of experience and knowledge if they have been given supervision or instruction concerning use of the

appliance in a safe way and understand the hazards involved. Children shall not play with the appliance. Cleaning and user maintenance shall not be made by children without supervision. Children aged from 3 to 8 years are allowed to load and unload refrigerating appliances.

- For IEC standard: This appliance is not intended for use by persons (including children) with reduced physical, sensory or mental capabilities, or lack of experience and knowledge, unless they have been given supervision or instruction concerning use of the appliance by a person responsible for their safety.)
- Children should be supervised to ensure that they do not play with the appliance.
- The instructions shall include the substance of the following: To avoid contamination of food, please respect the following instructions:
 - Opening the door for long periods can cause a significant increase of the temperature in the compartments of the appliance.
 - Clean regularly surfaces that can come in contact with food and accessible drainage systems.
 - Clean water tanks if they have not been used for 48 h; flush the water system connected to a water supply if water has not been drawn for 5 days. (note 1).
 - Store raw meat and fish in suitable containers in the refrigerator, so that it is not in contact with or drip onto other food.

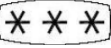
- Two-star  frozen-food compartments are suitable for storing pre-frozen food, storing or making ice-cream and making ice cubes. (note 2).
- One  -, two  -and three-star  compartments are not suitable for the freezing of fresh food. (note 3).
- If the refrigerating appliance is left empty for long periods, switch off, defrost, clean, dry, and leave the door open to prevent mould developing within the appliance.

Note 1,2,3: Please confirm whether it is applicable according to your product compartment type.

- Children aged from 3 to 8 years are allowed to load and unload this appliance.
- **WARNING!** When positioning the appliance, ensure the supply cord is not trapped or damaged.
- **WARNING!** Do not locate multiple portable socket-outlets or portable power suppliers at the rear of the appliance.
- To avoid contamination of food, please respect the following instructions
 - Opening the door for long periods can cause a significant increase of the temperature in the compartments of the appliance.
 - Clean regularly surfaces that can come in contact with food and accessible drainage systems.

- Clean water tanks if they have not been used for 48h; flush the water system connected to a water supply if water has not been drawn for 5 days.
- Store raw meat and fish in suitable containers in the refrigerator, so that it is not in contact with or drip onto other food.
- Two-star frozen-food compartments (if they are presented in the appliance) are suitable for storing pre-frozen food, storing or making ice-cream and making ice cubes.
- One-, two- and three -star compartments (if they are presented in the appliance) are not suitable for the freezing of fresh food.
- If the appliance is left empty for long periods, switch off, defrost, clean, dry and leave the door open to prevent mould developing within the appliance.



WARNING! During using, service and disposal the appliance, please pay attention to symbol similar as left side, which is located on rear of appliance (rear panel or compressor) and with yellow or orange color. It's risk of fire warning symbol. There are flammable materials in refrigerant pipes and compressor. Please be far away fire source during using, service and disposal.

CORRECT DISPOSAL OF THIS PRODUCT



This marking indicates that this product should not be disposed with other household wastes throughout the EU. To prevent possible harm to the environment or human health from uncontrolled waste disposal, recycle it responsibly to promote the sustainable reuse of material resources. To return your used device, please use the return and collection systems or contact the retailer where the product was purchased. They can take this product for environmental safe recycling.

Refrigerator door install guidelines about swapping left&right

1. Disassemble the screws behind the fixed roof with cross-slot screwdriver and remove the cover from the refrigerator.

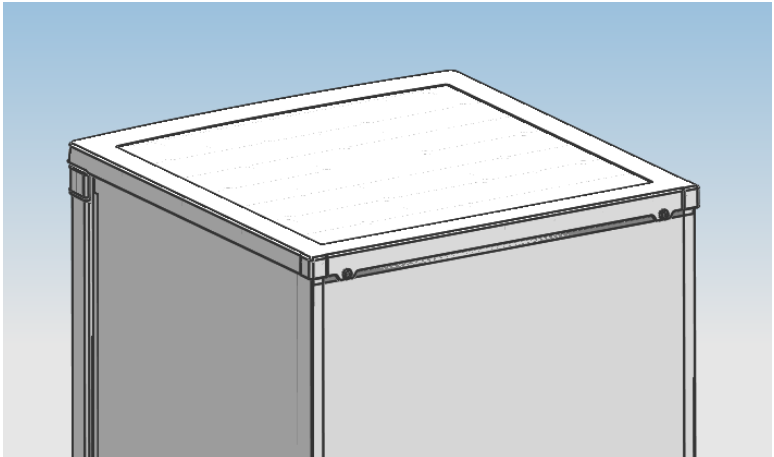

2. Remove the screws fixed the top-hinge with cross-slot screwdriver.

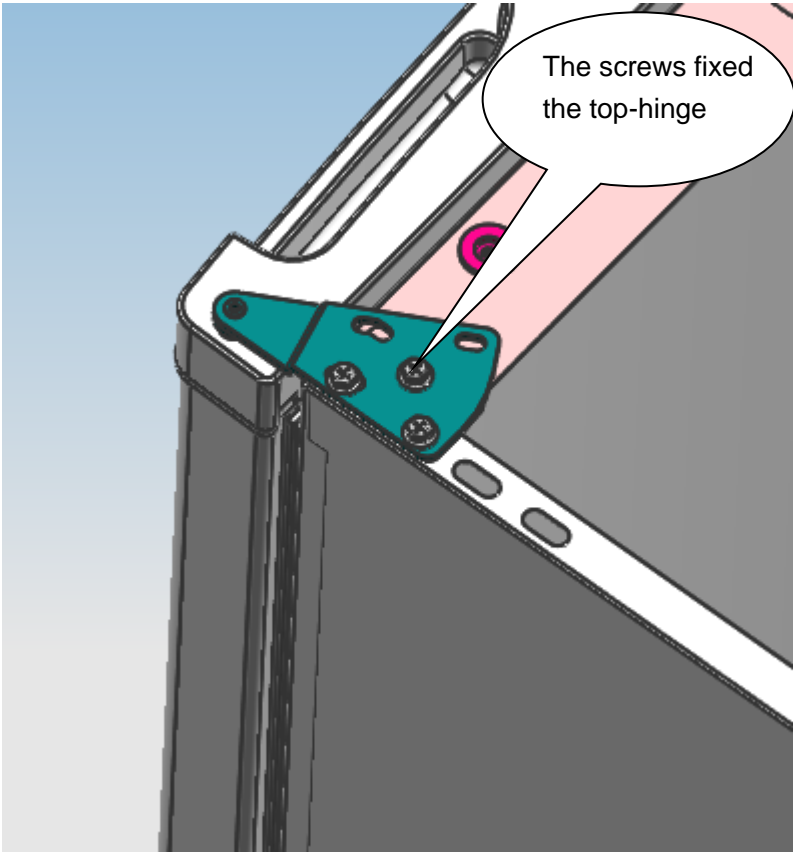

3. Replace the top-hinge and the door limit block and the door bearing bush to the other side
 - A. replace the top-hinge.

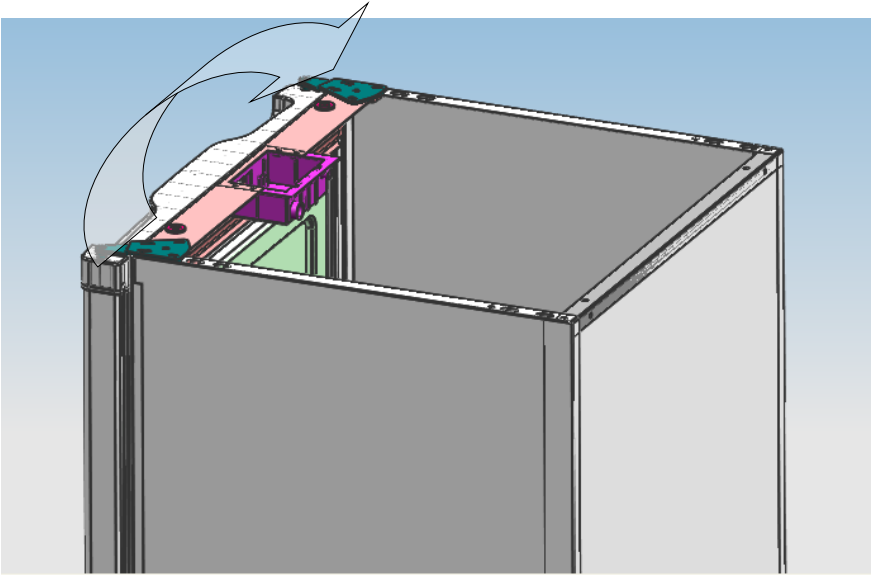

B. replace the door bearing bush and the limit block.

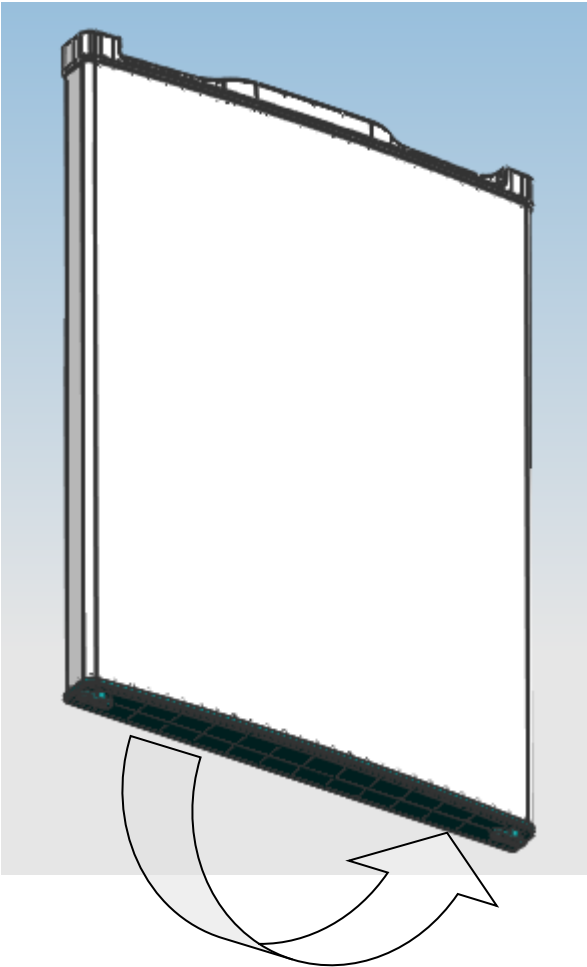

4. Disassemble the screws fixed the bottom-hinge with cross-slot screwdriver and replace the hinge to the other side then fix it with screws.

Note: the refrigerator incline angle less 45° .

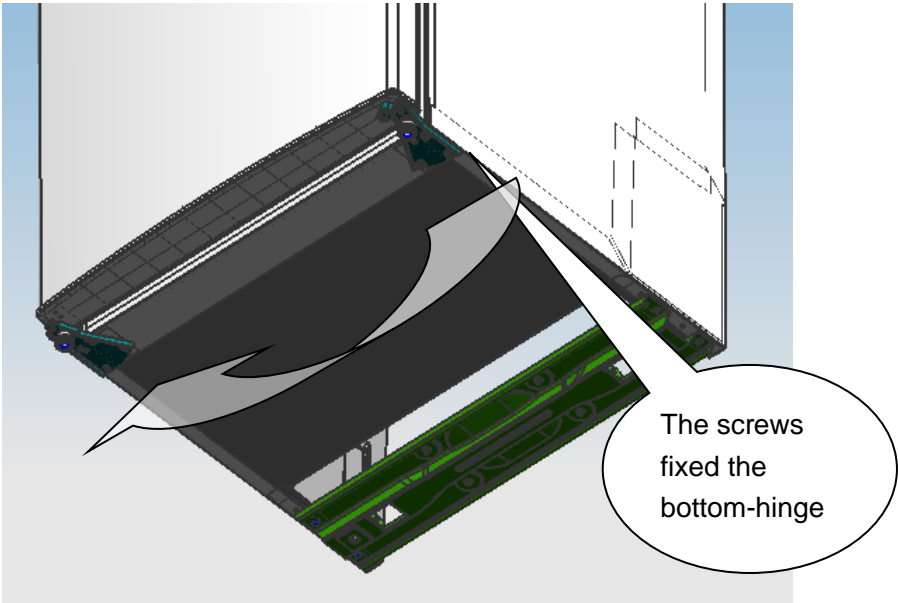

5. replace the leveler to the other side and adjust it to make sure the cabinet level.

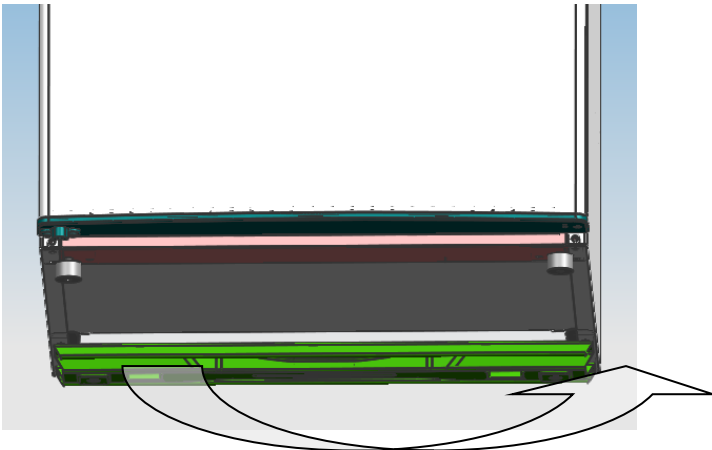

6. Set the door right position, fix the top-hinge and then the roof cover.

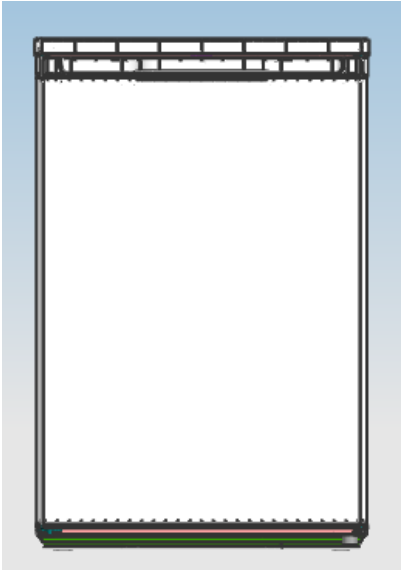

Ensure the Appliance is unplugged and empty.
Adjust the two leveling feet to their highest position.
We recommend you have someone to assist you.

NOTE:

To take the door off it is necessary to tilt the Appliance backward.
You should rest the Appliance on something solid e.g. a chair just below the top panel.

Do not lay the Appliance completely flat as this may damage the coolant system.

Vážený zákazník:

Děkujeme za zakoupení této ledničky. Prosím, přečtěte si pozorně tento návod k obsluze s jednoduchými pokyny, abyste zajistili, že Vaše lednička bude pracovat co nejlépe.

Zajistěte prosím, aby byl obalový materiál zlikvidován v souladu se současnými požadavky na ochranu životního prostředí.

Chcete-li zbavit jakéhokoli chladicího zařízení, obraťte se prosím na kolektivní systémy pro vrácení, sběr a likvidaci odpadu nebo kontaktujte prodejce, u kterého byl spotřebič zakoupen, kde vám poradí, jak jej bezpečně zlikvidovat.

Tento spotřebič se smí používat pouze k určenému účelu.

POZOR:

Spotřebič není určen k použití malými dětmi nebo nemohoucími osobami bez dozoru.

Děti by měly být pod dohledem, aby si se spotřebičem nehrály.

Obecné

Tento typ ledničky je určen pro domácí použití. Je vhodná k uchovávání potravin. Její výhody spočívají v malé velikosti, nízké hmotnosti, nízké spotřebě elektrické energie a snadném použití. Spotřebič není určen pro venkovní použití.

PŘEHLED SOUČÁSTÍ

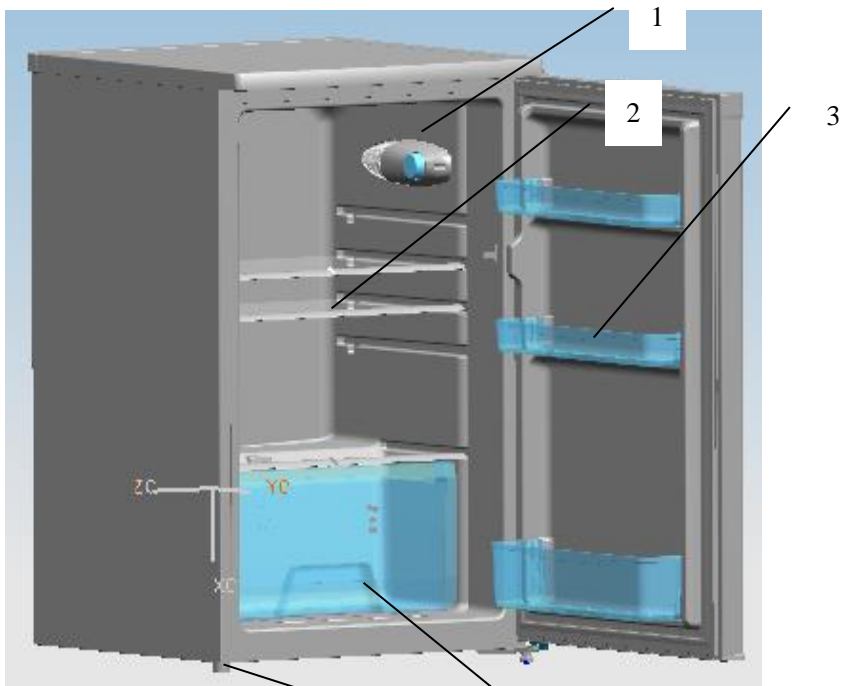

1. Termostat
2. Skleněná polička
3. Plastová dveřní polička
4. Příhrádka na zeleninu
5. Polohovací nožička

VYBALOVÁNÍ LEDNIČKY

VAROVÁNÍ: Ledničku by měli stěhovat aspoň dva lidé.

Pokud tak neučiníte, může to mít za následek zranění zad nebo jiné zranění.

- Před použitím z ledničky sundejte pásku a všechny štítky (kromě výrobního štítku s hodnotami).
- Chcete-li odstranit zbývající pásku nebo lepidlo, rychle třete místo palcem.
- Zbytky pásky nebo lepidla lze také snadno odstranit prsty a malým množstvím tekutého mýdla. Poté otřete teplou vodou a nechte oschnout.
- K odstranění pásky nebo lepidla nepoužívejte ostré nástroje, alkohol, hořlavé kapaliny ani abrazivní čisticí prostředky. Tyto výrobky mohou poškodit povrch vaší ledničky.
- Ledničku při přemísťování nenaklánějte o více než 45° ze svislé polohy.

ČIŠTĚNÍ PŘED POUŽITÍM

Po odstranění veškerých obalových materiálů (zejména by se měla odstranit pěna mezi vnějším kondenzátorem a skříní) vyčistěte vnitřek ledničky, než ji začnete používat.

POŽADAVKY NA PROSTOR

VAROVÁNÍ: Uchovávejte hořlavé materiály a výpary, jako je benzín, mimo ledničku.

Pokud tak neučiníte, může to mít za následek smrt, výbuch, pokutu nebo popáleniny.

- Abyste zajistili správnou ventilaci ledničky, ponechte na každé straně mezeru 200 mm od zdí, mezeru 200 mm mezi zadní

stranou ledničky a zdi a mezi vrchní stěnou ledničky a střechem nebo stropem mezeru 300 mm.

- Pokud ledničku umístíte vedle pevné zdi, nechte na straně s panty dostatečný prostor, aby se dvířka mohla otevřít.
- Nikdy neumísťujte ledničku v blízkosti zdroje tepla a přímého slunečního svitu.

ELEKTRICKÉ POŽADAVKY

VAROVÁNÍ: NEODSTRAŇUJTE ZEMNÍ KOLÍK.

NEPOUŽÍVEJTE ADAPTÉR.

NEPOUŽÍVEJTE PRODLUŽOVACÍ KABEL.

Pokud tak neučiníte, může dojít k usmrcení, požáru nebo úrazu elektrickým proudem.

Před umístěním ledničky na konečné místo je důležité se ujistit, že máte správné elektrické připojení.

Požadované uzemnění

Je vyžadováno řádně uzemněné elektrické napájení 220~240 V ~ 50 Hz AC s 10 ampérovými pojistkami. Doporučuje se zajistit samostatný obvod sloužící pouze pro tento spotřebič. Použijte zásuvku, kterou nelze vypnout pomocí vypínače. Nepoužívejte prodlužovací kabel.

POZNÁMKA: Před jakoukoli instalací nebo manipulací odpojte ledničku od elektrického zdroje. Po dokončení připojte ledničku k elektrickému zdroji a nastavte ovládání na požadovanou hodnotu.

VYROVNÁNÍ

Pokud lednička během instalace není vyrovnána, dveře se nemusí správně zavírat nebo těsnit, což způsobuje problémy s chlazením, mražením nebo vlhkostí a spotřebou elektrické energie. Pro správné fungování ledničky je velmi důležité, aby byla ve vodorovné poloze.

Chcete-li ledničku vyrovnat, můžete buď otočit polohovací nožičku ve směru hodinových ručiček, abyste zvedli tuto stranu ledničky, nebo otočte proti směru hodinových ručiček, abyste ji snížili.

POZNÁMKA: Je dobré, když někdo tlačí proti vrchní části ledničky - ubírá tím na váze, která je kladena na polohovací nožičku. Tím je upravování polohovací nožičky snazší.

POUŽÍVÁNÍ SPOTŘEBIČE

- Pro dosažení co nejlepších výsledků vaší ledničky je důležité, abyste s ní správně zacházeli, tak jak je uvedeno v tomto návodu na použití.

Ovládání teploty

Ovladač výběru teploty se nachází na pravé stěně uvnitř ledničky.

Nastavení „OFF“: Jednotka je vypnutá

Nastavení „Min“ nebo „1“: Méně chladná teplota

Nastavení „Med“ nebo „3“: Normální provoz (vhodný pro většinu situací)

Nastavení „Max“ nebo „6“: Nejnižší teplota

- Při vysoké venkovní teplotě, např. v horkých letních dnech, může být nutné nastavit termostat na nejchladnější nastavení (pozice „Max“ nebo „6“). To může způsobit nepřetržitý chod kompresoru za účelem udržení nízké teploty.

- Při první instalaci ledničky nastavte ovladač termostatu na „Med“ nebo „3“.

Před vložením jídla nechte lednici úplně vychladnout. Nejlepší je počkat před přidáním jídla 24 hodin. Ovladač termostatu ovládá teplotu. Když je ovladač termostatu nastaven na OFF, lednička je vypnutá.

Skladování čerstvých potravin

Zabalte nebo uskladněte jídlo v lednici ve vzduchotěsném a vlhkosti odolném materiálu. Tím se zabrání šíření pachu a chuti jídla v lednici.

- | | |
|-------------------|---|
| Ovoce: | Umyjte, nechte uschnout a skladujte v lednici v plastových sáčcích nebo v přihrádce na ovoce a zeleninu. |
| Listová zelenina: | Odstraňte obaly a ořízněte nebo odtrhněte odřené části a části, které ztratily barvu, omýjte studenou vodou a nechte osušit. Umístěte je do plastového sáčku nebo plastového obalu a uložte do přihrádky na ovoce a zeleninu. |
| Ryby: | Čerstvé ryby zpracovávejte ve stejný den, kdy jste je koupili. |
| Maso: | Většinu masa skladujte v původním obalu, pokud je vzduchotěsný a odolný proti vlhkosti. V případě potřeby znovu zabalte. |
| Zbytky: | Zbytky zakryjte plastovou nebo hliníkovou fólií. Můžete také použít plastové nádoby s pevným víkem. |

Odmrazování

Proces odmrázování probíhá automaticky.

Rozpuštěná námraza odtéká do odkapávací misky a automaticky se odpařuje. Pravidelně čistěte otvor pro odvod kondenzátu.

ČIŠTĚNÍ

1. Čištění vnitřní a vnější části spotřebiče

- Prach za chladničkou a na zemi musí být včas vyčištěn, aby lednička správně chladila a šetřila energii.
- Pravidelně kontrolujte těsnění dveří, abyste se ujistili, že v něm nejsou žádné zbytky. Těsnění dveří očistěte měkkým hadříkem navlhčeným mýdlovou vodou nebo zředěným čisticím prostředkem.
- Vnitřek chladničky by měl být pravidelně čištěn, aby nezapáchal.
- Před čištěním interiéru vypněte napájení, vyjměte veškeré jídlo, nápoje, police, zásuvky atd.
- K čištění vnitřku chladničky použijte měkký hadřík nebo houbu s roztokem z jednoho litru vody a dvěma polévkovými lžícemi jedlé sody. Poté opláchněte vodou a dosucha utřete. Po vyčištění otevřete dveře a nechte ledničku vyschnout, než zapnete napájení.
- Místa v lednici, která se obtížně čistí (jako škvíry, mezery nebo rohy), doporučujeme pravidelně otírat měkkým hadrem, měkkým kartáčem atd. a v případě potřeby kombinovat s některými pomocnými nástroji (jako jsou tenké vatové tyčinky), aby se v těchto místech nehromadily kontaminující látky nebo bakterie.
- Nepoužívejte mýdlo, saponát, čisticí písek, sprejové čisticí

prostředky atd., protože by mohly uvnitř ledničky zapáchat nebo kontaminovat potraviny.

- Prostor na lahve, police a zásuvky vyčistěte měkkým hadříkem namočeným v mýdlové vodě nebo zředěném saponátu. Osušte měkkým hadříkem nebo nechte oschnout.
- Vnější povrch ledničky otřete měkkým hadříkem navlhčeným mýdlovou vodou, saponátem atd., a poté jej dosucha utřete.
- Nepoužívejte tvrdé kartáče, čisticí ocelové kuličky, drátěné kartáče, abraziva (jako zubní pasty), organická rozpouštědla (jako alkohol, aceton, banánový olej atd.), vroucí vodu, kyselé nebo alkalické předměty, které by mohly poškodit povrch a vnitřek ledničky. Vařící voda, parní čističe a organická rozpouštědla, jako je benzen, mohou deformovat nebo poškodit plastové části ledničky
- Během čištění neproplachujte přímo vodou ani jinými kapalinami, aby nedošlo ke zkratům nebo poškození elektrické izolace po kontaktu s kapalinou.

2. Tipy na čištění

Na vnější straně jednotky se může objevit kondenzace. To může být způsobeno změnou pokojové teploty. Otřete veškerou zbylou vlhkost. Pokud problém přetrvává, prosím požádejte o pomoc autorizovaný servis.

DELŠÍ DOBA BEZ POUŽÍVÁNÍ

Pokud lednička dlouhou dobu není používána, postupujte následovně:

Odpojte ledničku od hlavního napájení vytažením zástrčky ze zásuvky, a přitom tahejte za zástrčku.

Vyčistěte a osušte vnitřek, jako je popsáno v kapitole čištění ledničky.

Nechte otevřené dveře, aby se zabránilo hromadění nepříjemného zápachu, když se lednice nepoužívá.

ŘEŠENÍ PROBLÉMŮ

V případě poruchy můžete snadno vyřešit mnoho běžných problémů.

Vaše lednička nefunguje: Zkontrolujte, zda

- není odpojen napájecí kabel.
- není ovladač termostatu nastaven na pozici **OFF**.

Nesvíí světlo: Zkontrolujte, zda

- není odpojen napájecí kabel.
- zda nevypadly pojistky nebo jistič domácnosti.
- žárovka není v objímce příliš uvolněná.
- žárovka není vadná.
- není ovladač termostatu nastaven na pozici **OFF**.

Jídlo v ledničce mrzne: Zkontrolujte, zda

- není ovladač termostatu nastaven na příliš nízkou teplotu.
- se uložené jídlo nedotýká chladicího výparníku na zadní stěně ledničky.

Jídlo v ledničce není studené: Zkontrolujte, zda

- nejsou vloženy potraviny těsně u sebe. To brání cirkulaci studeného vzduchu.
- nejsou dveře otevírány příliš často nebo se špatně nedovírají.
- nebylo do ledničky právě přidáno velké množství jídla.

- není ovladač termostatu nastaven na příliš nízkou teplotu.

Roztátá námraza vytekla ven na podlahu: Zkontrolujte, zda

- není odtok roztáté námrazy uvnitř ledničky blokován.
- je odpařovací miska na správném místě.

Zdá se, že lednička vydává neobvyklý zvuk: Zkontrolujte, zda

- je lednička na podlaze vyrovnaná.
- se lednička nedotýká zdi.
- je odpařovací miska na správném místě.

Uvnitř dochází k hromadění vlhkosti: Zkontrolujte, zda

- se dveře často neotevírají nebo netěsní.
- není v místnosti, kde je lednička umístěna, vysoká vlhkost.
- nejsou potraviny nesprávně zabalené.
- není ovládání nesprávně nastaveno s ohledem na okolní podmínky.

Dveře se nedovírají: Zkontrolujte, zda

- nejsou poličky špatně umístěny.
- nejsou těsnění špinavá.
- lednička stojí rovně.

BEZPEČNOSTNÍ UPOZORNĚNÍ



Varování: nebezpečí požáru / hořlavých materiálů



- Tento spotřebič je určen k použití v domácnostech.
- Pokud je napájecí kabel poškozen, musí být vyměněn výrobcem nebo autorizovaným servisem, aby nedošlo k nebezpečí.
- V tomto spotřebiči neskladujte výbušné látky, jako jsou aerosolové nádoby, s hořlavým hnacím plynem.
- Po použití a před provedením uživatelské údržby spotřebiče musí být spotřebič odpojen ze sítě.
- **VAROVÁNÍ:** Dbejte na to, aby ventilační otvory, v krytu spotřebiče nebo ve vestavěné konstrukci nebyly zablokované, aby mohl dobře cirkulovat vzduch kolem spotřebiče.
- **VAROVÁNÍ:** K urychlení procesu odmrazování nepoužívejte mechanické ani jiné prostředky než ty, které doporučuje výrobce.
- **VAROVÁNÍ:** Nepoškozujte chladicí okruh.
- **VAROVÁNÍ:** Nepoužívejte elektrické spotřebiče uvnitř spotřebiče.
- **VAROVÁNÍ:** Ledničku prosím zlikvidujte v souladu s místními předpisy, protože používá hořlavý plyn a chladivo.

- VAROVÁNÍ: Při umísťování spotřebiče se ujistěte, že napájecí kabel není někde zachycen nebo poškozen.
- VAROVÁNÍ: Neumisťujte za spotřebič zásuvky prodlužovacího kabelu pro jiné spotřebiče.
- Nepoužívejte prodlužovací kabely ani adaptéry.
- NEBEZPEČÍ: V ledničce může uvíznout dítě. Poté, co spotřebič dosloužil:
 - Odpojte spotřebič od elektrické sítě.
 - Odstřihněte přívodní kabel
 - Sundejte dveře.
 - Nechte poličky na místě, aby se dovnitř ledničky snadno nedostaly děti.
- Před instalací příslušenství musí být lednička odpojena od zdroje elektrického napájení.
- Chladivo a cyklopentanová pěna používané v ledničce jsou hořlavé. Pokud je tedy lednička dána do sběru, musí být udržována mimo jakýkoli zdroj ohně a převzata specializovanou společností pro likvidaci s odpovídající kvalifikací, jinou než likvidace spalováním nebo s běžným domácím odpadem, aby se zabránilo poškození životního prostředí nebo jinému poškození.
- Pro normy EN: Tento spotřebič mohou používat děti ve věku od 8 let a osoby se sníženými fyzickými, smyslovými nebo duševními schopnostmi nebo s nedostatečnými zkušenostmi a znalostmi, pokud jim bude poskytnut dozor nebo instrukce týkající se bezpečného používání spotřebiče a pokud porozuměli nebezpečí, které je s provozem spojené. Děti si s tímto spotřebičem nesmí hrát. Čištění

a uživatelskou údržbu nesmí provádět děti bez dozoru. Děti ve věku od 3 do 8 let mohou v lednici pouze manipulovat s jídlem.

- Pro normy IEC: Tento spotřebič není určen k použití osobami (včetně dětí) se sníženými fyzickými, smyslovými nebo mentálními schopnostmi nebo osobami s nedostatkem zkušeností a znalostí, ledaže na ně dohlíží osoba odpovědná za jejich bezpečnost, nebo jim byly poskytnuty pokyny týkající se používání spotřebiče.
- Děti by měly být pod dohledem, aby si se spotřebičem nehrály.
- Chcete-li zabránit kontaminaci potravin, dodržujte prosím následující pokyny:
 - Otevírání dveří na dlouhou dobu může způsobit výrazné zvýšení teploty ve spotřebiči.
 - Pravidelně čistěte povrchy, které mohly přijít do styku s potravinami, a přístupné drenážní systémy.
 - Čistěte nádrže na vodu, pokud nebyly 48 hodin používány; pokud nebyla voda používána po dobu 5 dnů, propláchněte vodní systém připojený k přívodu vody (Poznámka 1).
 - Syrové maso a ryby uložte do vhodných nádob v ledničce, aby se nedostaly do kontaktu s jinými potravinami nebo na ně nekapaly.
 - Dvouhvězdičkové prostory  pro mražené potraviny jsou vhodné pro skladování předmražených potravin, skladování nebo

výrobu zmrzliny a výrobu kostek ledu (Poznámka 2).

- Jedno-  , dvou-  a tříhvězdičkové  prostory nejsou vhodné pro zmrazování čerstvých potravin (Poznámka 3).
- Pokud je spotřebič ponechán po dlouhou dobu prázdný, vypněte ho, odmrazte, vyčistěte, vysušte a nechte otevřené dveře, abyste zabránili tvorbě plísni uvnitř spotřebiče.

Poznámka 1, 2, 3: Prosím ujistěte se, jestli platí pro váš typ výrobku.

- Děti ve věku od 3 do 8 let mohou ve spotřebiči pouze manipulovat s jídlem.
- **VÝSTRAHA!** Při umísťování spotřebiče se ujistěte, že napájecí kabel není někde zachycen nebo poškozen.
- **VÝSTRAHA!** Neumísťujte za spotřebič zásuvky prodlužovacího kabelu pro jiné spotřebiče.
- Chcete-li zabránit kontaminaci potravin, dodržujte prosím následující pokyny:
 - Otevírání dveří na dlouhou dobu může způsobit výrazné zvýšení teploty ve spotřebiči.
 - Pravidelně čistěte povrchy, které mohly přijít do styku s potravinami, a přístupné drenážní systémy.
 - Čistěte nádrže na vodu, pokud nebyly 48 hodin používány; pokud nebyla voda používána po dobu 5 dnů, propláchněte vodní systém připojený k přívodu vody.

- Syrové maso a ryby uložte do vhodných nádob v mrazničce, aby se nedostaly do kontaktu s jinými potravinami nebo na ně nekapaly.
- Dvuhvězdičkové prostory pro mražené potraviny (pokud jsou v daném modelu) jsou vhodné pro skladování předmražených potravin, skladování nebo výrobu zmrzliny a výrobu kostek ledu.
- Jedno-, dvou- a tříhvězdičkové prostory (pokud jsou v daném modelu), nejsou vhodné pro zamrazování čerstvých potravin.
- Pokud je spotřebič ponechán po dlouhou dobu prázdný, vypněte ho, odmrazte, vyčistěte, vysušte a nechte otevřené dveře, abyste zabránili tvorbě plísní uvnitř spotřebiče.



VÝSTRAHA! Během užívání, servisu a likvidace spotřebiče věnujte pozornost symbolu na zadní straně kompresoru, který je podobný symbolu vyobrazenému po levé straně, ve žlutém či oranžovém provedení. Je to výstražný symbol rizika vzniku požáru. V trubkách chladicího okruhu a kompresoru jsou hořlavé látky. Během užívání, servisu a likvidace buďte v dostatečné vzdálenosti od zdroje ohně.

SPRÁVNÁ LIKVIDACE TOHOTO VÝROBKU



Toto označení znamená, že tento výrobek by v celé EU neměl být likvidován s jiným domácím odpadem. Chcete-li zabránit možnému poškození životního prostředí nebo lidského zdraví nekontrolovanou likvidací odpadu, recyklujte jej zodpovědně, abyste podpořili udržitelné opětovné využití zdrojů materiálu. Chcete-li použitý spotřebič vrátit, použijte systémy pro vrácení a sběr nebo kontaktujte prodejce, u kterého byl výrobek zakoupen. Ti můžou tento výrobek převzít k recyklaci způsobem bezpečným pro životní prostředí.

Pokyny k instalaci dveří ledničky a změně směru otevírání doleva a doprava

1. Vyndejte šrouby z horní desky pomocí křížového šroubováku a sejměte desku z chladničky.

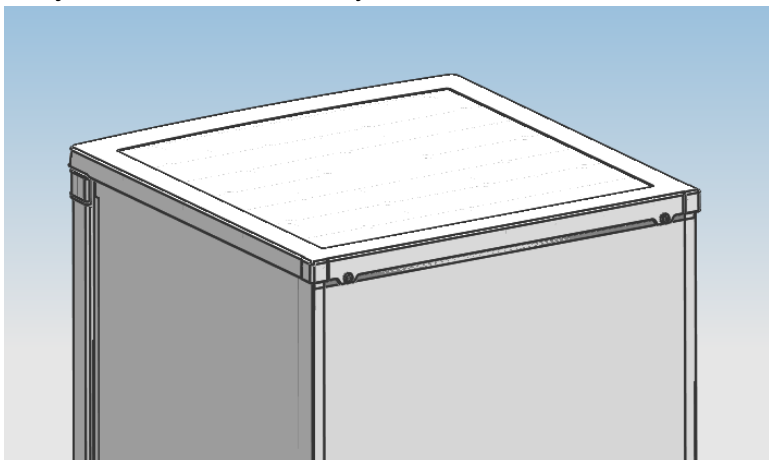

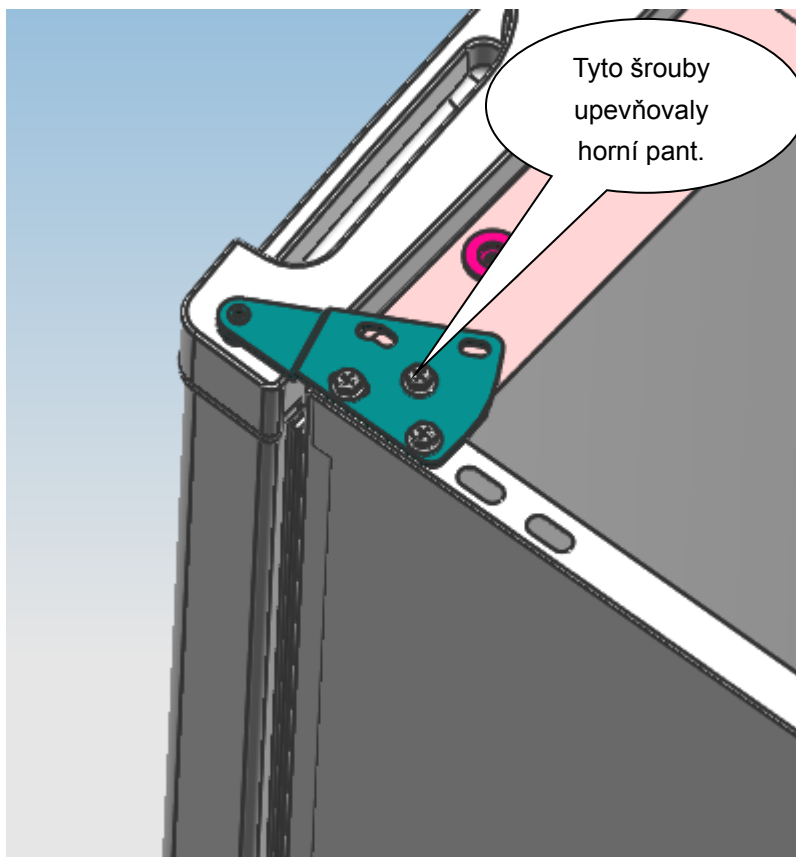

Tyto šrouby
upevňovaly
horní pant.

3. Dejte horní pant, omezovač úhlu otevření dveří a pouzdro ložiska dveří na druhou stranu.

A. Přesuňte horní pant.

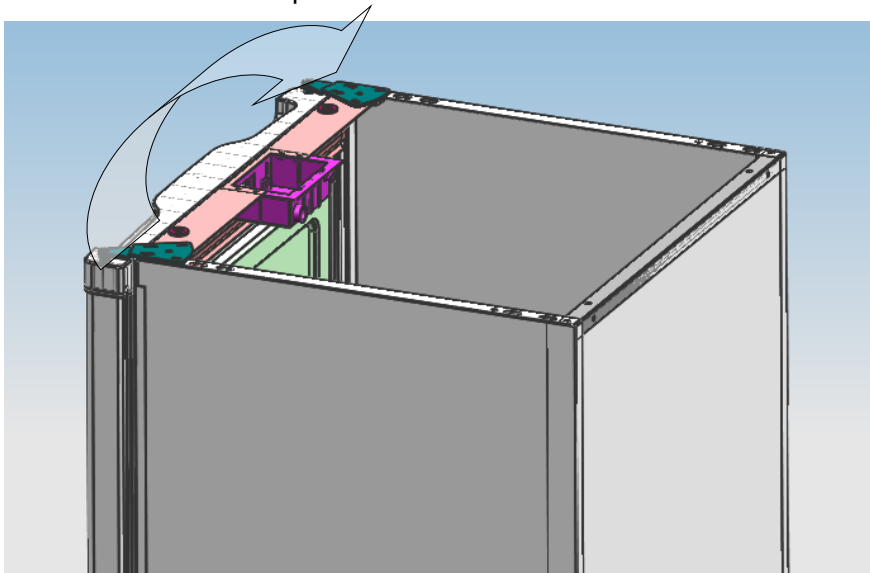

B. Přesuňte pouzdro ložiska dveří a omezovač úhlu otevření dveří.

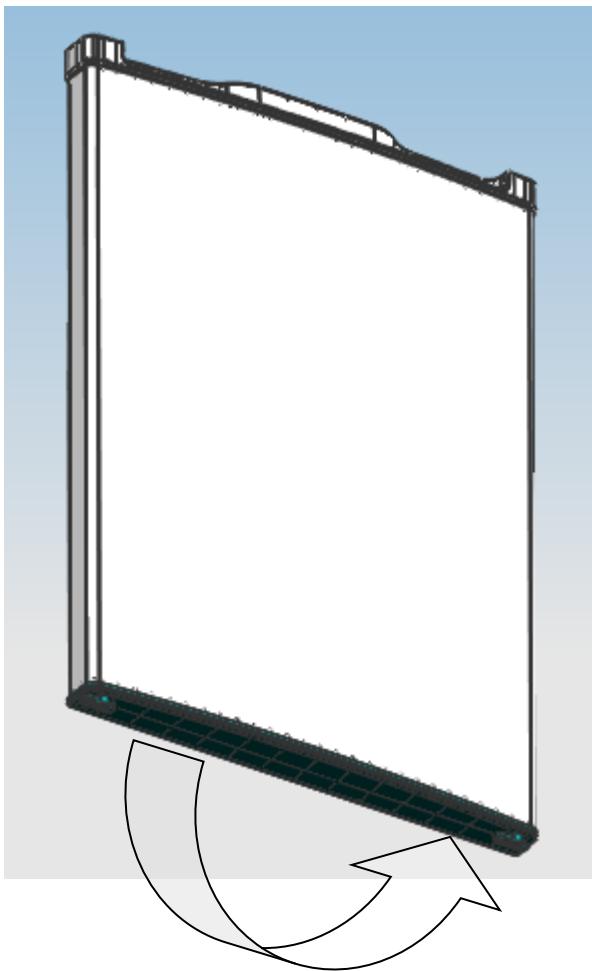

4. Odšroubujte šrouby připevněné k spodnímu pantu křížovým šroubovákem a přesuňte pant na druhou stranu a přišroubujte.

Poznámka: úhel sklonu ledničky při montáži musí být vždy menší než 45°.

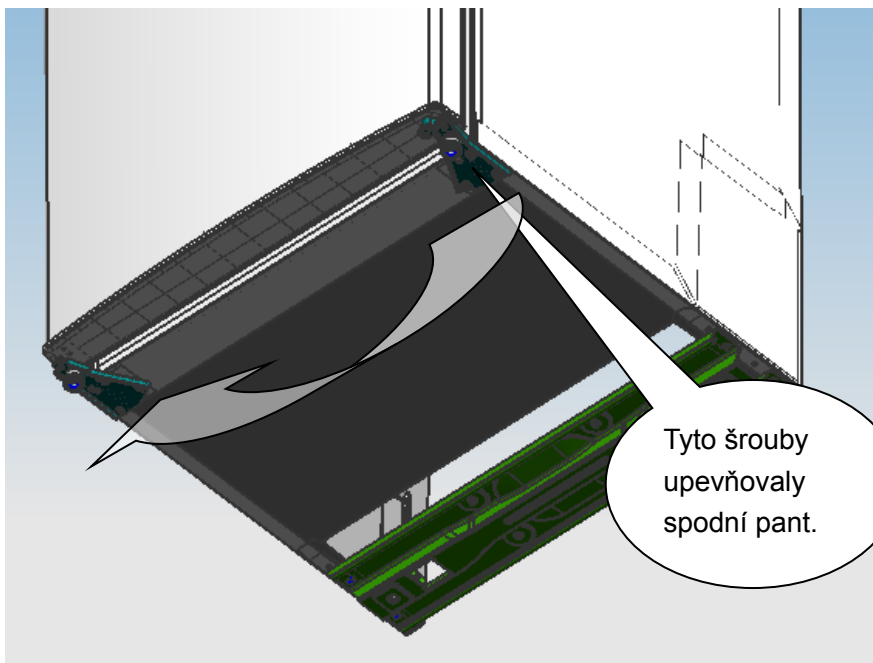

5. Přesuňte polohovací nožičku na druhou stranu a nastavte ji tak, aby byla lednička v rovině.

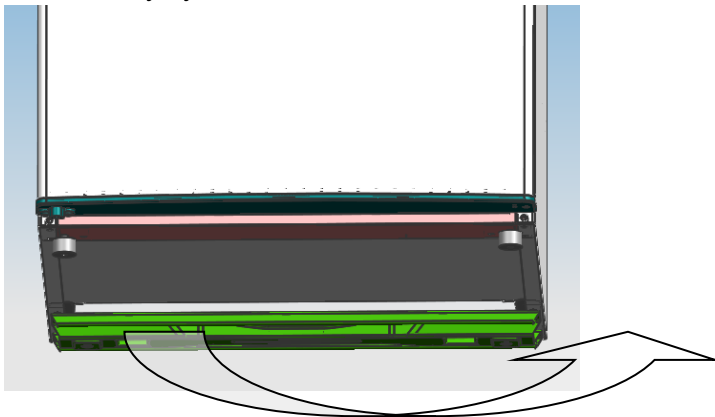

6. Nastavte dveře do správné polohy, upevněte horní pant a poté vrchní kryt.

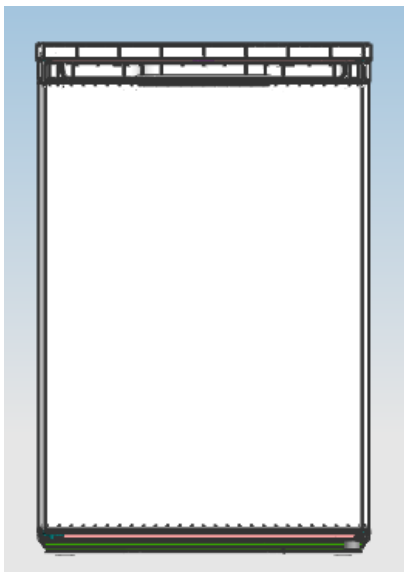

Ujistěte se, že je zařízení odpojené a prázdné.
Nastavte obě polohovací nožičky do jejich nejvyšší polohy.
Doporučujeme vzít si někoho na pomoc.

POZNÁMKA:

K sundání dveří je nutné zařízení naklonit dozadu.
Měli byste spotřebič opřít o něco pevného, ale měkkého, těsně pod horní deskou ledničky.

Nepokládejte spotřebič úplně naplocho, protože by to mohlo poškodit chladicí systém.

Vážený zákazník:

Ďakujeme za nákup tejto chladničky. Prosím pozorne si prečítajte tento návod na obsluhu s jednoduchými pokynmi, aby ste zaistili, že chladnička bude pracovať čo najlepšie.

Zaistite prosím, aby sa obalový materiál zlikvidoval v súlade so súčasnými požiadavkami na ochranu životného prostredia.

Ak sa chcete zbaviť akéhokoľvek chladiaceho zariadenia, obráťte sa prosím na kolektívne systémy na vrátenie, zber a likvidáciu odpadu alebo kontaktujte predajcu, u ktorého ste spotrebič kúpili, kde vám poradia, ako ho bezpečne zlikvidovať.

Tento spotrebič sa môže používať iba na určené účely.

POZOR:

Spotrebič nie je určený na používanie malými deťmi alebo nemohúcimi osobami bez dozoru.

Deti by mali byť pod dohľadom, aby sa so spotrebičom nehrali.

Všeobecné

Tento typ chladničky je určený pre domáce použitie. Je vhodný na uskladnenie potravín. Jeho výhody spočívajú v malej veľkosti, nízkej hmotnosti, nízkej spotrebe elektrickej energie a jednoduchom používaní. Spotrebič nie je určený na použitie v exteriéri.

PREHĽAD SÚČASTÍ

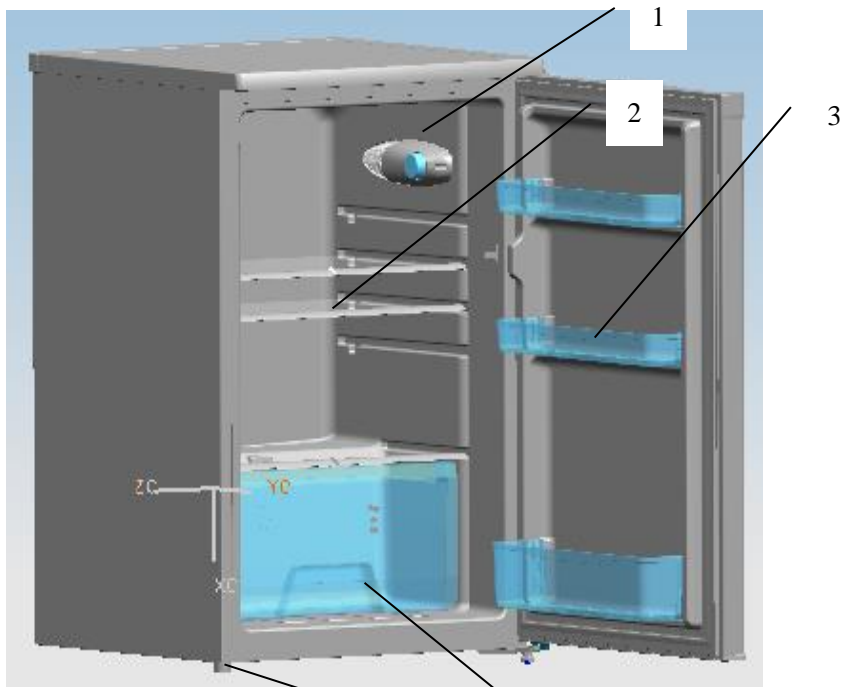

1. Termostat
2. Sklenená polička
3. Plastová dverná polička
4. Priehradka na zeleninu
5. Polohovacia nožička

VYBALOVANIE CHLADNIČKY

VAROVANIE: Chladničku by mali sťahovať aspoň dvaja ľudia.

Ak tak neurobíte, môže to mať za následok zranenie chrbta alebo iné zranenie.

- Pred použitím z chladničky odstráňte pásku a všetky štítky (okrem výrobného štítku s hodnotami).
- Ak chcete odstrániť zvyšok pásky alebo lepidla, rýchlo trite miesto palcom.
- Zvyšky pásky a lepidla možno ľahko odstrániť aj prstami a malým množstvom tekutého mydla. Potom miesto pretrite teplou vodou a nechajte oschnúť.
- Na odstránenie pásky alebo lepidla nepoužívajte ostré nástroje, alkohol, horľavé kvapaliny ani abrazívne čistiace prostriedky. Tieto výrobky môžu poškodiť povrch chladničky.
- Chladničku pri premiestňovaní nenakláňajte zo zvislej polohy o viac než 45°.

ČISTENIE PRED POUŽITÍM

Po odstránení všetkých obalových materiálov (hlavne by sa mala odstrániť pena medzi vonkajším kondenzátorom a skriňou) vyčistite vnútro chladničky, než ju začnete používať.

POŽIADAVKY NA PRIESTOR

VAROVANIE: Horľavé materiály a výpary, ako je benzín, uchovávajte mimo chladničky.

Ak tak neurobíte, môže to mať za následok smrť, výbuch, pokutu alebo popáleniny.

- Aby ste zaistili správnu ventiláciu chladničky, na každej strane nechajte medzeru 200 mm od steny, medzeru 200 mm medzi

zadnou stranou chladničky a stenou a medzi hornou stenou chladničky a strechou alebo stropom medzeru 300 mm.

- Ak chladničku umiestnite vedľa pevnej steny, na strane s pántmi nechajte dostatočný priestor, aby sa dali otvoriť dvierka.
- Nikdy neumiestňujte chladničku blízko zdrojov tepla a priameho slnečného svitu.

ELEKTRICKÉ POŽIADAVKY

VAROVANIE: NEODSTRAŇUJTE UZEMŇUJÚCI KOLÍK.

NEPOUŽÍVAJTE ADAPTÉR.

NEPOUŽÍVAJTE PREDLŽOVACÍ KÁBEL.

Ak tak napriek tomu urobíte, môže dôjsť k usmrteniu, požiaru alebo úrazu elektrickým prúdom.

Pred umiestnením chladničky na konečné miesto je dôležité sa uistiť, že máte správne elektrické pripojenie.

Požadované uzemnenie

Vyžaduje sa riadne uzemnené elektrické napájanie 220~240 V ~ 50 Hz AC s 10 ampérovými poistkami. Odporúča sa zaistiť samostatný obvod slúžiaci iba pre tento spotrebič. Použite zásuvku, ktorú nemožno vypnúť pomocou vypínača. Nepoužívajte predlžovací kábel.

POZNÁMKA: Pred akoukoľvek inštaláciou alebo manipuláciou odpojte chladničku od elektrického zdroja. Po dokončení pripojte chladničku k elektrickému zdroju a nastavte ovládanie na požadovanú hodnotu.

VYROVNANIE

Ak chladnička sa počas inštalácie nevyrovná, dvere sa nemusia správne zatvárať alebo tesniť, čo spôsobí problémy s chladením, mrazením, vlhkosťou a zvýši spotrebu elektrickej energie. Pre správne fungovanie chladničky je veľmi dôležité, aby bola vo vodorovnej polohe.

Ak chcete chladničku vyrovnať, môžete buď otočiť polohovaciu nožičku v smere hodinových ručičiek, aby ste zdvihli túto stranu chladničky, alebo proti smeru hodinových ručičiek, aby ste ju znížili.

POZNÁMKA: Je dobré, ak niekto tlačí proti hornej časti chladničky - uberá tak na hmotnosti, ktorá je kladená na polohovaciu nožičku. Vtedy je upravovanie polohovacej nožičky ľahšie.

POUŽÍVANIE SPOTREBIČA

- Pre dosiahnutie čo najlepších výsledkov chladničky je dôležité, aby sa s ňou správne zaobchádzalo, tak ako je uvedené v tomto návode na použitie.

Ovládanie teploty

Ovládač výberu teploty sa nachádza na pravej stene vnútri chladničky.

Nastavenie „OFF“: Jednotka je vypnutá

Nastavenie „Min“ alebo „1“: Menej chladná teplota

Nastavenie „Med“ alebo „3“: Normálna prevádzka (vhodná pre väčšinu situácií)

Nastavenie „Max“ alebo „6“: Najnižšia teplota

- Pri vysokej vonkajšej teplote, napr. v horúcich letných dňoch, môže byť nutné nastaviť termostat na najchladnejšie nastavenie (pozícia „Max“ alebo „6“). To môže spôsobiť nepretržitý chod

kompresora za účelom udržania nízkej teploty.

- Pri prvej inštalácii chladničky nastavte ovládač termostatu na „Med“ alebo „3“.

Pred vložením jedla nechajte chladničku úplne vychladnúť. Najlepšie je počkať pred pridaním jedla 24 hodín. Ovládač termostatu ovláda teplotu. Ak je ovládač termostatu nastavený na OFF, chladnička je vypnutá.

Skladovanie čerstvých potravín

Jedlo v chladničke skladujte vo vzduchotesnom a vlhkosti odolnom materiáli. Tak zabránite šíreniu pachu jedla v chladničke.

- Ovocie: Umyte, nechajte oschnúť a skladujte v chladničke v plastových vrecúškach alebo v priehradke na ovocie a zeleninu.
- Listová zelenina: Odstráňte obal, orežte alebo odtrhnite odreté časti a časti, ktoré stratili farbu, umyte studenou vodou a nechajte osušiť. Dajte do plastového vrecúška alebo plastového obalu a uložte do priehradky na ovocie a zeleninu.
- Ryby: Čerstvé ryby spracovávajte v ten istý deň, keď ste ich kúpili.
- Mäso: Väčšinu mäsa skladujte v pôvodnom obale, ak je vzduchotesný a odolný voči vlhkosti. V prípade potreby znova zabalte.
- Zvyšky: Zvyšky zakryte plastovou alebo hliníkovou fóliou.
Môžete použiť aj plastové nádoby s pevným vekom.

Odmrazovanie

Proces odmravenia prebieha automaticky.

Rozpustená námraza odteká do odkvapkávacej misky a automaticky sa odparuje. Pravidelne čistite otvor pre odvod kondenzátu.

ČISTENIE

1. Čistenie vnútornej a vonkajšej časti spotrebiča

- Prach za chladničkou a na zemi treba včas vyčistiť, aby chladnička správne chladila a šetrila energiu.
- Pravidelne kontrolujte tesnenie dverí, aby ste sa uistili, že v ňom nie sú žiadne zvyšky. Tesnenie dverí čistite mäkkou handričkou navlhčenou mydlovou vodou alebo zriadeným čistiacim prostriedkom.
- Vnútro chladničky by sa malo pravidelne čistiť, aby nezapáchalo.
- Pred čistením vnútrajška vypnite napájanie, vyberte všetko jedlo, nápoje, poličky, zásuvky atď.
- Na čistenie vnútrajška chladničky použite mäkkú handričku alebo špongiu a roztok z jedného litra vody a dvoch polievkových lyžíc jedlej sódy. Potom opláchnite vodou a dosucha utrite. Po vyčistení otvorte dvere a chladničku nechajte oschnúť, než zapnete napájanie.
- Miesta v chladničke, ktoré sa ťažko čistia (špáry, medzery a rohy), odporúčame pravidelne vyčistiť mäkkou handričkou, mäkkou kefkou atď. a v prípade potreby kombinovať s niektorými pomocnými nástrojmi (ako sú tenké vatové tyčinky), aby sa v týchto miestach nehromadili kontaminujúce látky alebo baktérie.
- Nepoužívajte mydlo, saponát, čistiaci piesok, sprejové čistiace

prostriedky atď., pretože by vo vnútri chladničky mohli zapáchať alebo kontaminovať potraviny.

- Priestor na fľaše, poličky a zásuvky čistite mäkkou handričkou namočenou do mydlovej vody alebo zriedeného saponátu. Osušte mäkkou handričkou alebo nechajte oschnúť.
- Vonkajší povrch chladničky otrite mäkkou handričkou navlhčenou mydlovou vodou, saponátom atď. a potom ho dosucha utrite.
- Nepoužívajte tvrdé kefy, čistiace oceľové guľôčky, drôtené kefy, abrazíva (napr. zubné pasty), organické rozpúšťadlá (napr. alkohol, acetón, banánový olej atď.), vriacu vodu, kyslé ani alkalické látky, ktoré by mohli poškodiť povrch a vnútro chladničky. Vriaca voda, parné čističe a organické rozpúšťadlá, ako je benzén, môžu deformovať alebo poškodiť plastové časti chladničky
- Pri čistení nepreplachujte priamo vodou ani inými kvapalinami, aby nedošlo ku skratu alebo poškodeniu elektrickej izolácie po kontakte s kvapalinou.

2. Tipy na čistenie

Na vonkajšej strane jednotky sa môže objaviť kondenzácia. To môže byť spôsobené zmenou izbovej teploty. Vytrite všetku zvyškovú vlhkosť. Ak problém pretrváva, požiadajte o pomoc autorizovaný servis.

DLHŠÍ ČAS BEZ POUŽÍVANIA

Ak sa chladnička dlhší čas nepoužíva, postupujte nasledovne:

Chladničku odpojte od hlavného napájania vyťahnutím zástrčky zo zásuvky, pričom ťahajte za zástrčku.

Vyčistite a osušte vnútrajšok, ako je opísané v kapitole Čistenie chladničky.

Nechajte otvorené dvere, aby sa zabránilo hromadeniu nepríjemného pachu, keď sa chladnička nepoužíva.

RIEŠENIE PROBLÉMOV

V prípade poruchy môžete ľahko vyriešiť mnoho bežných problémov.

Chladnička nefunguje: Skontrolujte, či

- nie je odpojený napájací kábel.
- ovládač termostatu nie je nastavený v pozícii **OFF**.

Nesvieti svetlo: Skontrolujte, či

- nie je odpojený napájací kábel.
- nevypadli poistky alebo istič domácnosti.
- žiarovka v objímke nie je príliš uvoľnená.
- žiarovka nie je pokazená.
- ovládač termostatu nie je nastavený v pozícii **OFF**.

Jedlo v chladničke mrzne: Skontrolujte, či

- ovládač termostatu nie je nastavený na príliš nízku teplotu.
- uložené jedlo sa nedotýka chladiaceho výparníka na zadnej stene chladničky.

Jedlo v chladničke nie je studené: Skontrolujte, či

- vložené potraviny nie sú tesne pri sebe. To bráni cirkulácii studeného vzduchu.
- sa dvere neotvárajú príliš často alebo sa úplne nezavrujú.
- sa do chladničky práve nepridalo veľké množstvo jedla.

- ovládač termostatu nie je nastavený na príliš nízku teplotu.

Roztopená námraza vytiekla na podlahu: Skontrolujte, či

- odtok roztopenej námrazy vnútri chladničky nie je blokovaný.
- odparovacia miska je na správnom mieste.

Zdá sa, že chladnička vydáva neobvyklý zvuk: Skontrolujte, či

- je chladnička na podlahe vyrovnaná.
- sa chladnička nedotýka steny.
- odparovacia miska je na správnom mieste.

Vnútri sa hromadí vlhkosť: Skontrolujte, či

- sa dvere často neotvárajú alebo netesnia.
- v miestnosti, kde je chladnička umiestnená, nie je vysoká vlhkosť.
- potraviny sú správne zabalené.
- ovládanie je správne nastavené s ohľadom na okolité podmienky.

Dvere sa úplne nezavrú: Skontrolujte, či

- poličky nie sú zle umiestnené.
- tesnenie nie je špinavé.
- chladnička stojí rovno.

BEZPEČNOSTNÉ UPOZORNENIA



Varovanie: nebezpečenstvo požiaru / horľavých materiálov

- Tento spotrebič je určený iba na používanie v domácnosti.
- Ak je napájací kábel poškodený, musí ho vymeniť výrobca alebo autorizované servisné stredisko, aby nedošlo k nebezpečenstvu.
- V tomto spotrebiči neskladujte výbušné látky, ako sú aerosólové nádoby, s horľavým hnacím plynom.
- Po použití a pred užívateľskou údržbou musí byť spotrebič odpojený zo siete.
- VAROVANIE: Dbajte na to, aby ventilačné otvory v kryte spotrebiča a vo vstavanej konštrukcii neboli zablokované, aby vzduch okolo spotrebiča mohol dobre cirkulovať.
- VAROVANIE: Na urýchlenie odmrazenia nepoužívajte mechanické ani iné prostriedky, ale len tie, ktoré odporúča výrobca.
- VAROVANIE: Nepoškodujte chladiaci okruh.
- VAROVANIE: Nepoužívajte elektrické spotrebiče vnútri spotrebiča.
- VAROVANIE: Chladničku prosím likvidujte v súlade



s miestnymi predpismi, pretože obsahuje horľavý plyn a chladiace médium.

- **VAROVANIE:** Pri umiestňovaní spotrebiča sa ubezpečte, že napájací kábel nie je nikde zachytený alebo poškodený.
- **VAROVANIE:** Spotrebič umiestnite tak, aby za ním neboli zásuvky predlžovacieho kábla pre iné spotrebiče.
- Nepoužívajte predlžovacie káble ani adaptéry.
- **NEBEZPEČENSTVO:** V chladničke môže uviaznuť dieťa. Ak spotrebič doslúžil:
 - Spotrebič odpojte od elektrickej siete.
 - Odstrihnite prívodný kábel
 - Zveste dvere.
 - Poličky nechajte na mieste, aby sa dovnútra chladničky nedostali deti.
- Pred inštaláciou príslušenstva musí byť chladnička odpojená od zdroja elektrického napájania.
- Chladiace médium a cyklopentánová pena používané v chladničke sú horľavé. Ak sa chladnička dáva do zberu, musí sa umiestniť mimo zdrojov ohňa a prevziať špecializovanou spoločnosťou s príslušnou kvalifikáciou, inou než je likvidácia spaľovaním alebo likvidácia bežného domáceho odpadu, aby sa zabránilo poškodeniu životného prostredia a inému poškodeniu.
- Pre normy EN: Tento spotrebič môžu používať deti vo veku od 8 rokov a osoby so zníženými fyzickými, zmyslovými alebo duševnými schopnosťami alebo s nedostatočnými skúsenosťami a znalosťami, ak im

bude poskytnutý dozor alebo inštrukcie o bezpečnom používaní spotrebiča a ak porozumeli nebezpečenstvu, ktoré je s používaním spojené. Deti sa s týmto spotrebičom nesmú hrať. Čistenie a užívateľskú údržbu nesmú robiť deti bez dozoru. Deti vo veku od 3 do 8 rokov môžu v chladničke iba manipulovať s jedlom.

- Pre normy IEC: Tento spotrebič nie je určený na používanie osobami (vrátane detí) so zníženými fyzickými, zmyslovými alebo mentálnymi schopnosťami alebo osobami s nedostatkom skúseností a znalostí, iba ak na ne dozerá osoba zodpovedná za ich bezpečnosť, alebo boli informované o používaní spotrebiča.
- Deti by mali byť pod dohľadom, aby sa so spotrebičom nehrali.
- Ak chcete zabrániť kontaminácii potravín, dodržujte prosím nasledujúce pokyny:
 - Otváranie dverí na dlhší čas môže výrazne zvýšiť teplotu v spotrebiči.
 - Pravidelne čistite povrch, ktorý mohol prísť do kontaktu s potravinami, a prístupné drenážne systémy.
 - Čistite nádrže na vodu, ak sa 48 hodín nepoužívali; ak sa voda nepoužívala 5 dní, prepláchnite vodný systém pripojený k prívodu vody (Poznámka 1).
 - Surové mäso a ryby v chladničke skladujte vo vhodných nádobách, aby sa nedostali do kontaktu s inými potravinami alebo na ne

nekvapkali.

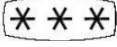
- Dvojhviezdičkové priestory  pre mrazené potraviny sú vhodné na skladovanie predmrazených potravín, skladovanie a výrobu zmrzliny a výrobu kociek ľadu (Poznámka 2).
- Jedno - , dvoj  - a trojhviezdičkové  priestory nie sú vhodné na zmrazenie čerstvých potravín (Poznámka 3).
- Ak je spotrebič dlhší čas nechaný prázdny, vypnite ho, odmrazte, vyčistite, osušte a nechajte otvorené dvere, aby sa zabránilo tvorbe plesní v spotrebiči.

Poznámka 1, 2, 3: Prosím ubezpečte sa, že to platí pre váš typ výrobku.

- Deti vo veku od 3 do 8 rokov môžu v spotrebiči iba manipulovať s jedlom.
- **VÝSTRAHA!** Pri umiestňovaní spotrebiča sa ubezpečte, že napájací kábel nie je nikde zachytený alebo poškodený.
- **VÝSTRAHA!** Spotrebič umiestnite tak, aby za ním neboli zásuvky predlžovacieho kábla pre iné spotrebiče.
- Ak chcete zabrániť kontaminácii potravín, dodržujte prosím nasledujúce pokyny:
 - Otváranie dverí na dlhý čas môže výrazne zvýšiť teplotu v spotrebiči.

- Pravidelne čistite povrch, ktorý mohol prísť do kontaktu s potravinami, a prístupné drenážne systémy.
- Čistite nádrže na vodu, ak sa 48 hodín nepoužívali; ak sa voda nepoužívala 5 dní, prepláchnite vodný systém pripojený k prívodu vody.
- Mäso a ryby v mrazničke skladujte vo vhodných nádobách, aby sa nedostali do kontaktu s inými potravinami alebo na ne nekvapkali.
- Dvojhviezdičkové priestory pre mrazené potraviny (ak sú v danom modeli) sú vhodné na skladovanie predmrazených potravín, skladovanie a výrobu zmrzliny a kociek ľadu.
- Jedno-, dvoj- a trojhviezdičkové priestory (ak sú v danom modeli), nie sú vhodné na zmrazenie čerstvých potravín.
- Ak je spotrebič dlhší čas nechaný prázdny, vypnite ho, odmrazte, vyčistite, osušte a nechajte otvorené dvere, aby sa zabránilo tvorbe plesní v spotrebiči.



VÝSTRAHA! Pri používaní, servise a likvidácii spotrebiča venujte pozornosť symbolu na zadnej strane kompresora, ktorý je podobný symbolu vyobrazenému na ľavej strane, v žltom alebo oranžovom vyhotovení. Je to výstražný symbol rizika vzniku požiaru. V rúrkach chladiaceho okruhu a kompresora sú horľavé látky. Pri používaní, servise a likvidácii buďte v dostatočnej vzdialenosti od zdroja ohňa.

SPRÁVNA LIKVIDÁCIA TOHTO SPOTREBIČA



Toto označenie znamená, že tento výrobok by sa v celej EÚ nemal likvidovať v rámci domáceho odpadu. Ak chcete zabrániť poškodeniu životného prostredia a ľudského zdravia nekontrolovanou likvidáciou odpadu, spotrebič recyklujte zodpovedne, aby ste podporili udržateľné opätovné využitie zdrojov materiálu. Ak chcete použitý spotrebič vrátiť, použite systémy na vrátenie a zber alebo kontaktujte predajcu, u ktorého ste výrobok kúpili. Ten môže tento výrobok prevziať na recykláciu spôsobom bezpečným pre životné prostredie.

Pokyny pri inštalácii dverí chladničky a zmene smeru otvárania doľava a doprava

1. Vyberte skrutky z hornej dosky pomocou krížového skrutkovača a vyberte dosku z chladničky.

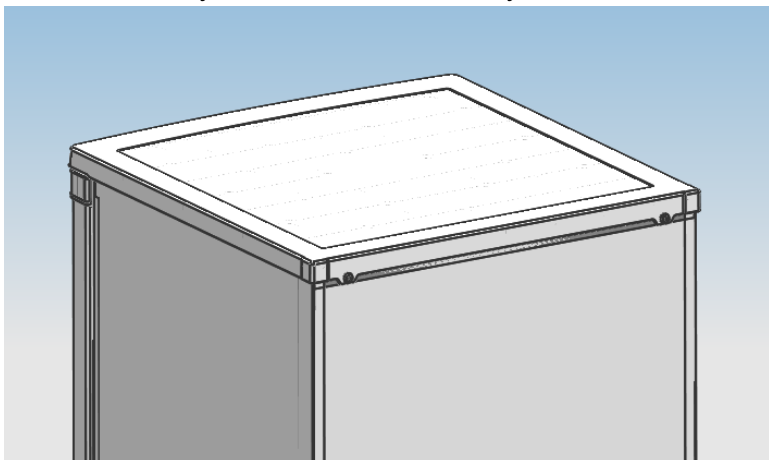

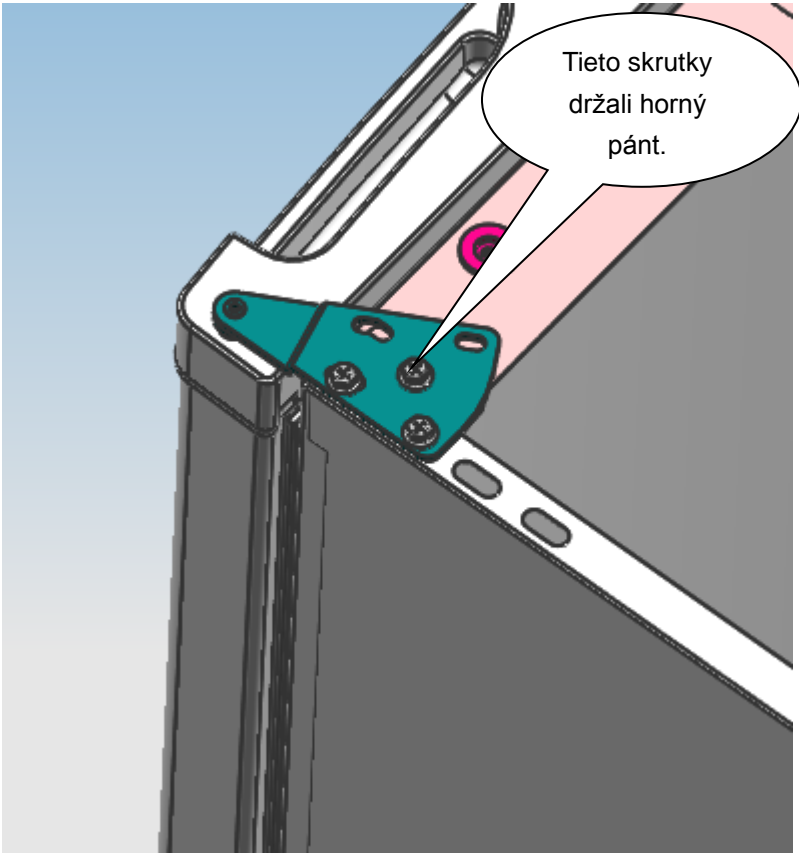

Tieto skrutky
držali horný
pánt.

3. Horný pánt, obmedzovač uhla otvárania dverí a puzdro ložiska dverí dajte na druhú stranu.

A. Presuňte horný pánt.

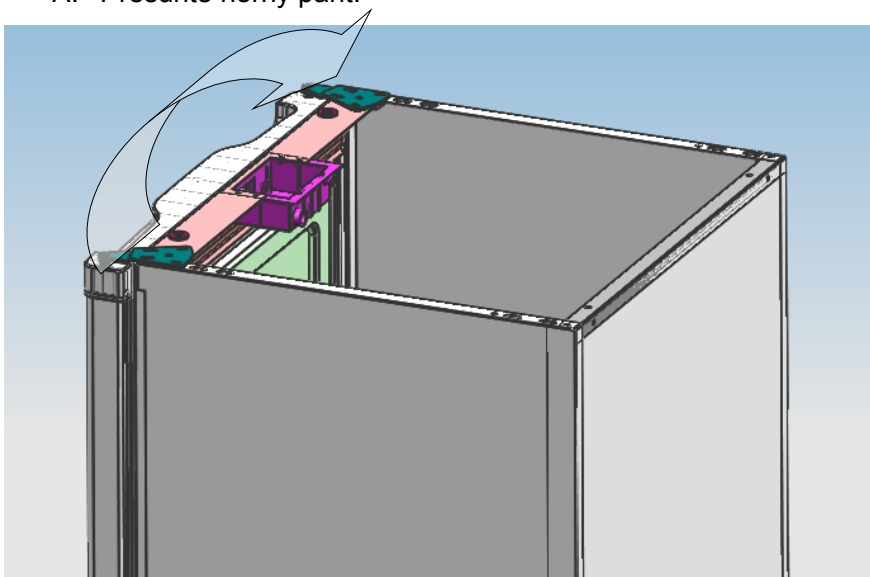

B. Presuňte puzdro ložiska dverí a obmedzovač uhla otvárania dverí.

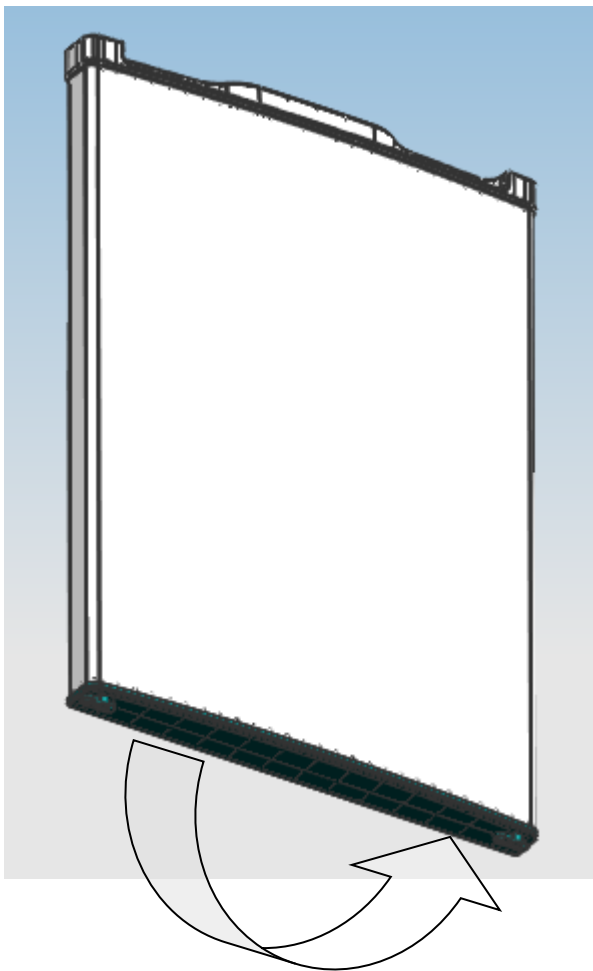

4. Odskrutkujte skrutky pripevnené k spodnému pántu krížovým skrutkovačom, pánt presuňte na druhú stranu a priskrutkujte. Poznámka: uhol sklonu chladničky pri montáži musí byť vždy menší ako 45°.

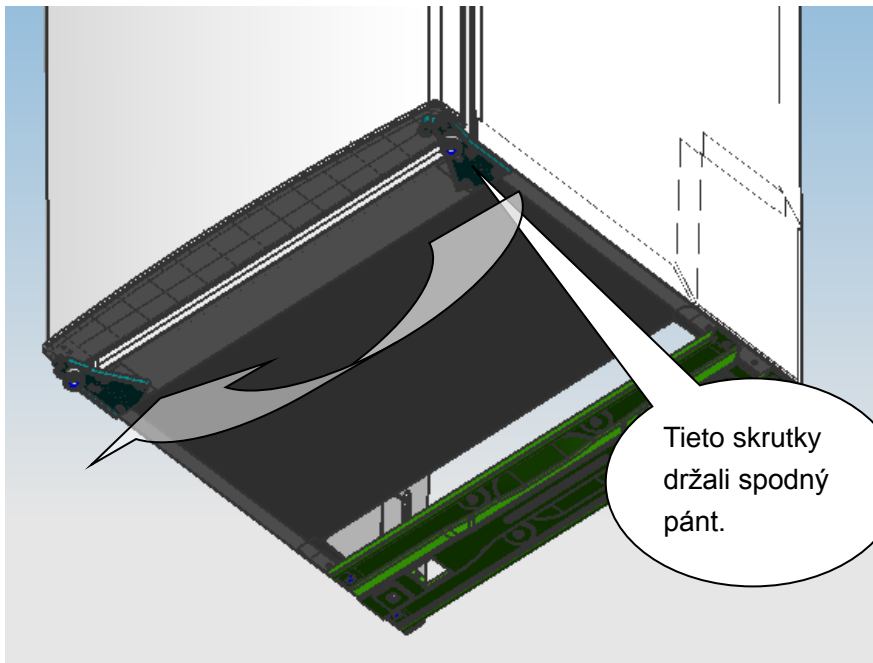

5. Polohovaciu nožičku presuňte na druhú stranu a nastavte ju tak, aby chladnička bola v rovine.

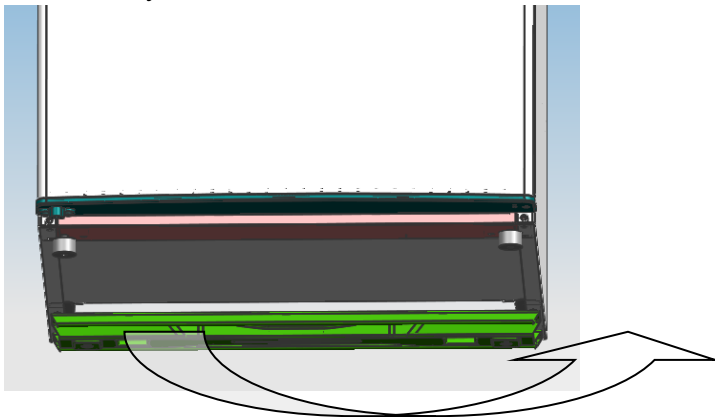

6. Dvere nastavte do správnej polohy, upevnite horný pánt a potom vrchný kryt.

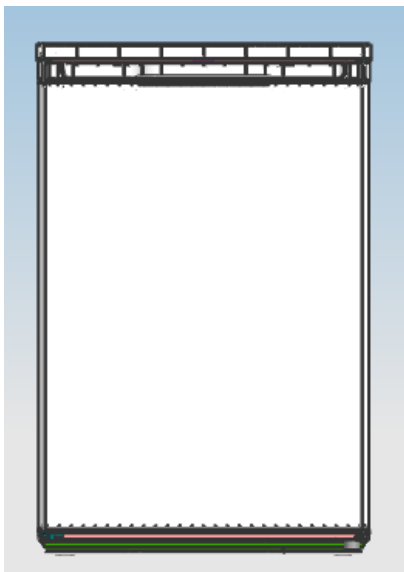

Ubezpečte sa, že zariadenie je odpojené a prázdne.
Obe polohovacie nožičky nastavte do najvyššej polohy.
Odporúčame vziať si niekoho na pomoc.

POZNÁMKA:

Pri vyberaní dverí treba zariadenie nakloniť dozadu.
Spotrebič by ste mali oprieť o niečo pevné a mäkké, tesne pod
hornou doskou chladničky.

Spotrebič nepokladajte úplne naplocho, pretože by to mohlo
poškodiť chladiaci systém.

Notizen/Notes/Poznámky/Poznámky

Notizen/Notes/Poznámky/Poznámky

LORD Hausgeräte GmbH

Greschbachstraße 17
76229 Karlsruhe
Deutschland

info@lord.eu
www.lord.eu