

---

**NÁVOD NA OBSLUHU**

Umývačka

SK

DBI344IB.W

DBI344IB.S

DBI344IB.BS

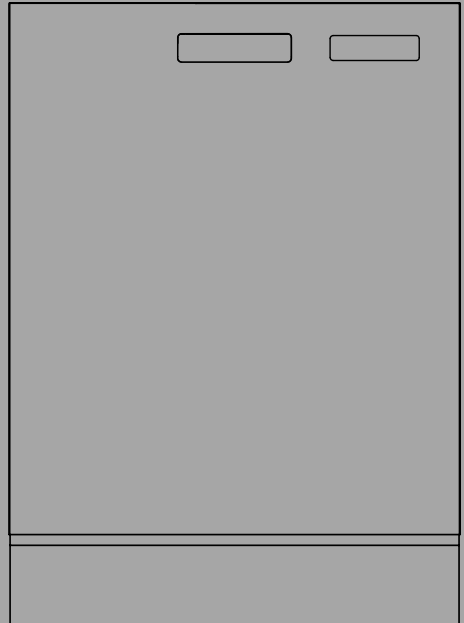
**Vitajte v našej rastúcej rodine ASKO!**

Dúfame, že tento spotrebič bude v najbližších rokoch hodnotným a spoľahlivým pomocníkom. Podrobné informácie o produkte získate naskenovaním QR kódu.

*Informácie špecifické pre produkt sú tiež dostupné prostredníctvom QR kódu na tabuľke so sériovým číslom.*



# Obsah

<b>Vaša umývačka</b> .....	<b>3</b>	Najlepšie výsledky sušenia .....	20
<b>Bezpečnostné pokyny</b> .....	<b>4</b>	Vyprázdnenie umývačky .....	20
Detský zámok .....	5	<b>Tabuľka programov</b> .....	<b>21</b>
Inštalácia .....	5	<b>Nastavenia</b> .....	<b>22</b>
Funkcia ochrany proti pretečeniu vody .....	5	<b>Starostlivosť a čistenie</b> .....	<b>24</b>
Baliaci materiál .....	5	Doplniť leštidlo .....	24
Skladovanie/transport .....	5	Doplniť soľ .....	24
Recyklácia spotrebičov po ukončení životnosti .....	5	Vyčistenie filtrov .....	24
<b>Pred prvým umývaním</b> .....	<b>6</b>	Čistenie ostrekovacích ramien .....	25
Tvrdosť vody .....	6	Vyčistite vonkajšiu časť umývačky .....	26
Základné nastavenia .....	7	Spustiť Samočistenie .....	26
Doplniť leštidlo .....	8	Odstránenie upchatia .....	27
Doplniť soľ .....	8	<b>Riešenie problémov</b> .....	<b>29</b>
<b>Ekologickejšie umývanie</b> .....	<b>9</b>	<b>Inštalácia</b> .....	<b>36</b>
Šetrite energiu a vodu .....	9	Bezpečnostné pokyny .....	36
<b>Vkladanie riadov do umývačky</b> .....	<b>10</b>	Ochrana dvierok pri preprave .....	37
Krehké riady .....	10	Umiestnenie umývačky .....	37
Naloženie ovplyvňuje výsledky .....	10	Pripevnite ochrannú fóliu .....	37
Koše umývačky .....	10	Upravte výšku a zasuňte umývačku na miesto .....	38
Horný zásobník na príbor .....	11	Pripojenie k odtoku vody .....	39
Horný kôš .....	12	Pripojenie k prívodu vody .....	39
Spodný kôš .....	13	Elektrické pripojenie .....	40
Kôš na príbor .....	14	Upevnenie umývačky riadu .....	40
<b>Používanie umývačky</b> .....	<b>16</b>	Sokel umývačky .....	41
Pridajte prostriedok na umývanie .....	16	<b>Servis</b> .....	<b>42</b>
Zapnuté/Pohotovostný režim .....	17	Náhradné diely .....	42
Vyberte program .....	17	Počet cyklov .....	42
Vybrať režim programu .....	18	<b>Technické údaje a energetické označovanie</b> .....	<b>43</b>
Vybrať možnosť .....	18	Technické údaje .....	43
Štart/Stop .....	19	Vyhlásenie o zhode .....	43
Ak chcete pridať viac riadu .....	19	Informácie pre zákazníkov .....	43
Výpadok napájania .....	19	Informácie pre skúšobný inštitút .....	43
Po dokončení programu .....	19		

# Vaša umývačka

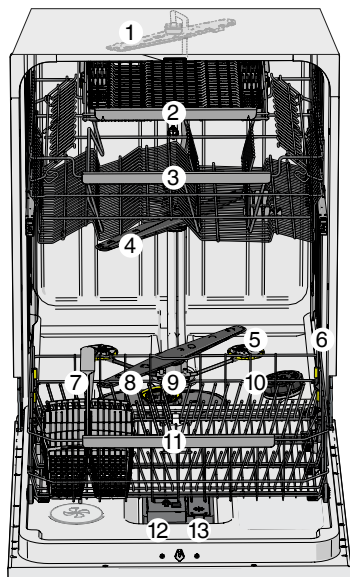

1. Stropné ostrekovacie rameno
2. Horný zásobník na príbor
3. Horný kôš
4. Horné ostrekovacie rameno
5. Adaptabilné zóny ostrekovania
6. Typový štítok so sériovým číslom, s QR kódom
7. Kôš na príbor
8. Dolné ostrekovacie rameno
9. Hrubý a jemný filter
10. Zásobník na soľ
11. Spodný kôš
12. Priehradka na umývací prostriedok
13. Priehradka na leštadlo



*Vzhľad košov sa môže líšiť v závislosti od nastavenia umývačky.*

Nainštalujte umývačku riadu, pozrite kapitolu *Inštalácia*. Potom stlačte .

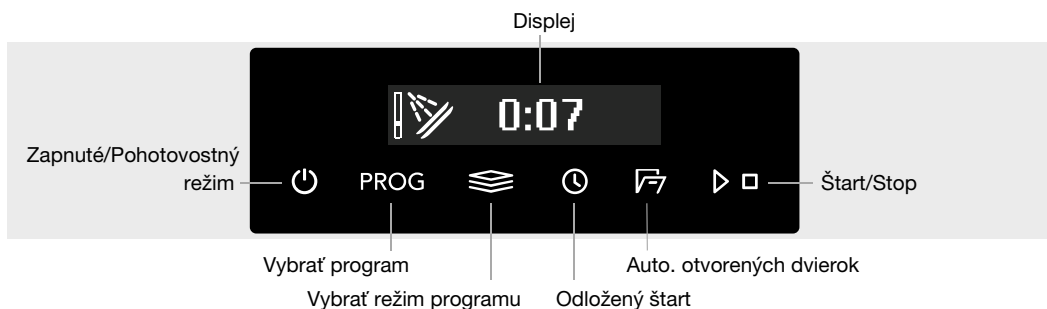
„Welcome to your ASKO. First time setup.“ sa zobrazí na displeji pri prvom zapnutí umývačky. Je dôležité zvoliť správne nastavenie, aby ste zaistili dobré výsledky umývania. Pozrite si kapitolu 6.



Symbols na displeji:

-  Auto. otvorených dvierok
-  Doplniť leštadlo
-  Doplniť soľ

Text na displeji:

- Vyčistenie filtrov
- Spustiť Samočistenie
- Pozrite kapitolu Starostlivosť a čistenie.*



# Bezpečnostné pokyny

-  Pozorne si prečítajte tieto pokyny a uložte si ich.
- Počet štandardných jedálenských súprav: 14
- Nikdy nepoužívajte umývačku na iné účely, než sú účely uvedené v tomto návode na obsluhu.
- Do dvierok umývačky ani košov umývačky nevkladajte nič okrem riadov.
- Nikdy nenechávajte dvierka umývačky otvorené, pretože o ne môže niekto zakopnúť. Zatlačte koše, aby ste predišli riziku prevrátenia umývačky.
- Používajte iba umývací prostriedok!
- Toto zariadenie môžu používať deti od veku ôsmich rokov a osoby so zníženými fyzickými, zmyslovými a mentálnymi schopnosťami alebo s nedostatočnými skúsenosťami a znalosťami, ak sú pod dohľadom, alebo boli poučené o bezpečnom používaní zariadenia a ak chápu všetky riziká spojené s jeho používaním. Deti sa so spotrebičom nesmú hrať. Čistenie a užívateľskú údržbu nesmú vykonávať deti bez dozoru.
- Poškodený napájací kábel musí byť vymenený iba servisným strediskom výrobcu alebo niekým s podobnou odbornou kvalifikáciou.
- Umývačku používajte iba v prostredí domácnosti na umývanie domácich riadov. Akékoľvek iné použitia sú zakázané.
- Nikdy neumiestňujte do umývačky riady so zvyškami rozpúšťadiel – hrozí nebezpečenstvo výbuchu. V umývačke tiež nesmiete umývať riady, ktoré obsahujú popol, vosk alebo mazivá.
- Deti musia byť pod dohľadom. Nedovoľte deťom, aby umývačku používali alebo sa s ňou hrali. Buďte ostražitý najmä, keď sú dvierka otvorené. Niektoré umývacie prostriedky môžu zostať vo vnútri! Po pridaní umývacieho prostriedku vždy umývačku okamžite spustite.

 **VAROVANIE!** Nože a iné ostré predmety je nutné umiestniť do koša na príbor hrotom nadol alebo vodorovne do iných košov.

 **VAROVANIE!** Deti musia byť pod dozorom – umývací prostriedok je žieravý!

## Detský zámok

Môžete aktivovať Automatický detský zámok nastavenie, aby ste zabránili deťom v spustení umývačky. Pozrite kapitolu *Nastavenia*. Môžete tiež dočasne aktivovať a deaktivovať Detský zámok funkciu. Stlačte a podržte  a  tri sekundy.

## Inštalácia

Pozri časť *Inštalácia*.

## Funkcia ochrany proti pretečeniu vody

Ochrana proti pretečeniu vody začne odčerpávať vodu a vypne prívod vody, ak hladina vody v umývačke prekročí normálnu úroveň. Ak je aktivovaná ochrana proti pretečeniu vody, na displeji sa zobrazí F54 (Preplnenie vody). Vypnite vodovodný kohútik a kontaktujte najbližšie servisné stredisko. (Aby ste zabránili úniku vody mimo umývačky, neodstraňujte zástrčku zo zásuvky, kým nebude vypnutý vodovodný kohútik na prívodnom potrubí!)

## Baliaci materiál

Spotrebič je počas prepravy chránený pomocou vonkajšieho balenia. Baliaci materiál je recyklovateľný. Oddel'te jednotlivé baliace materiály a pomôžte znížiť spotrebu surovín a množstvo odpadov. Predajca môže prevziať balenie na recykláciu alebo vás nasmerovať do najbližšieho recyklačného strediska. Balenie sa skladá z nasledujúcich materiálov:

- Vlnitý kartón vyrobený zo 100-% recyklovaného materiálu.
- Expandovaný polystyrén (EPS) bez prímеси chlóru alebo fluóru.
- Podpery sú vyrobené z neošetreného dreva.
- Ochranný plast je vyrobený z polyetylénu (PE).

## Skladovanie/transport

Umývačku skladujte pri teplotách nad bodom mrazu a vyhýbajte sa preprave na dlhé vzdialenosti vo veľmi chladnom počasí. Prepravujte umývačku vo vzpriamenej polohe alebo vo vodorovnej polohe na zadnej strane. Pred prepravou použitej umývačky alebo pred dlhším skladovaním musí byť zo zariadenia najprv odstránená voda.

## Recyklácia spotrebičov po ukončení životnosti

Ak umývačka dosiahne koniec svojej životnosti a plánujete ju zlikvidovať, mala by byť okamžite znefunkčnená. (aby sa predišlo nehodám a uľahčila recyklácia). Vytiahnite napájací kábel a odrežte ho čo najbližšie k stroju. Obráťte sa na miestne úrady, ktoré vám poskytnú informácie o spôsobe a mieste správnej recyklácie umývačky.



Recyklujte ako elektrický odpad.

**POZNÁMKA!** Dôsledne dodržujte pokyny, aby ste predišli zraneniu osôb a poškodeniu majetku a zachovali si záruku.

# Pred prvým umývaním

## Tvrdosť vody

Ak chcete dosiahnuť pri umývaní riadov dobré výsledky, je do umývačky nutné dodávať mäkkú vodu (vodu s malým obsahom minerálov). Tvrdá voda zanecháva biely povlak na riadoch i umývačke.

### Kontrola tvrdosti vody

Tvrdosť vody sa špecifikuje pomocou nemeckých stupňov tvrdosti vody (°dH), francúzskych stupňov tvrdosti vody (°fH), anglických stupňov tvrdosti vody (°eH) alebo milimólov na liter (mmol/l).

Tvrdosť privádzanej vody prekračujúcu 5°dH (9°fH / 6°eH / 0,9 mmol/l) je nutné zmäknúť. To sa deje automaticky pomocou vstavaného zmäkčovača vody. Aby mohol zmäkčovač vody fungovať správne, jeho nastavenia musia byť upravené podľa tvrdosti privádzanej vody. Po upravení nastavenia zmäkčovača vody pridajte prostriedok na umývanie a leštidlo v dávkach vhodných pre mäkkú vodu.

Kontaktujte miestne vodárne a overte si tvrdosť vody vo svojej lokalite.

Poznačte si tvrdosť vody: \_\_\_\_\_

°dH	°fH	°eH	mmol/l	Odporúčané nastavenie
0-5	0-9	0-6	0,0-0,9	0
6-8	10-14	7-10	1,0-1,4	1
9-11	15-20	11-14	1,5-2,0	2
12-14	21-25	15-18	2,1-2,5	3
15-19	26-34	19-24	2,6-3,4	4
20-24	35-43	25-30	3,5-4,3	5
25-29	44-52	31-36	4,4-5,2	6
30-39	53-70	37-49	5,3-7,0	7
40-49	71-88	50-61	7,1-8,8	8
50	89	62	8,9	9

Ak tvrdosť vody presahuje 50°dH (89°fH / 62°eH / 8,9 mmol/l), odporúčame pripojiť externý zmäkčovač vody.

### Zvýšená spotreba počas regenerácie

Zmäkčovač vody zabudovaný v umývačke sa pravidelne regeneruje, aby sa zachovala jeho funkcia. Regenerácia predlžuje program umývania riadu a zvyšuje spotrebu energie a vody. Frekvencia regenerácie zmäkčovača vody v umývačke závisí od zvoleného nastavenia.

Príklad: Ak sa program Eco spustí s tvrdosťou vody 14°dH (25°fH / 18°eH / 2,5 mmol/l) zmäkčovač vody sa regeneruje v pravidelných intervaloch (po 7 cykloch umývania riadu), spotreba energie sa zvýši o 0,015 kWh, spotreba vody o 2,3 litrov a doba trvania programu sa zvýši o 3 minút. K regenerácii dôjde počas hlavného umývania programu.

**⚠ VAROVANIE!** Tvrdá voda zanecháva biely povlak na riadoch i umývačke. Preto je dôležité zvoliť správne nastavenie zmäkčovača vody! Pozrite si Tvrdosť vody.

Ak je na privode voda s tvrdosťou prekračujúcou 5°dH (9°fH / 6°eH / 0,9 mmol/l), umývačku nikdy nespúšťajte s prázdny zásobníkom na soľ.

# Základné nastavenia

Stlačte .

Na displeji sa zobrazí „**Welcome to your ASKO. First time setup.**“. Je dôležité zvoliť správne nastavenie, aby ste zaistili dobré výsledky umývania.

Vyberte nastavenie pomocou PROG. Potvrďte vybrané nastavenie pomocou .

Nastavenia		
1.	<b>Jazyk</b>	Vyberte jazyk, ktorý sa má zobraziť na displeji.
2.	<b>Nastaviť úroveň leštidla</b> 0/1/2/3/4/5 <i>Výrobné nastavenie: 4</i>	Pri použití leštidla riady rýchlejšie schnú a dosiahnete lepšie výsledky. Tiež dosiahnete lepšie výsledky pri umývaní – riady budú lesklé a bez akéhokoľvek znečistenia. Zásobník leštidla je možné nastaviť medzi 0 (Vypnuté) a 5 (Vysoké dávkovanie).
3.	<b>Nastaviť tvrdosť vody</b> 0/1/2/3/4/5/6/7/8/9 <i>Výrobné nastavenie: 4</i>	Úprava nastavenia zmäkčovača vody. Zvoľte nastavenie v závislosti od tvrdosti privádzanej vody. Je dôležité, aby bolo toto nastavenie správne! Pre prívod vody s tvrdosťou nad 5 °dH (9 °fH / 6 °eH / 0,9 mmol/l) doplňte soľ. <i>Pre prívod vody s tvrdosťou nižšou ako 6°dH (10°fH / 7°eH / 1,0 mmol/l) vyberte 0. Zmäkčovač vody je deaktivovaný a nie je potrebné pridávať soľ.</i>
4.	<b>TAB Zap/Vyp</b> (Umývací prostriedok "all-in-one") <i>Výrobné nastavenie: Vyp</i>	Aktivujte nastavenie, ak používate umývací prostriedok "all-in-one", ktorý obsahuje leštidlo. Toto nastavenie znižuje dávkovanie leštidla a ovplyvňuje to, ako často sa regeneruje zabudovaný zmäkčovač umývačky.

Ak chcete zmeniť vybrané nastavenie, pozrite si kapitolu Nastavenia.

## ✱ Doplniť leštidlo

Naplníte priehradku leštidla leštidlom, ak ste vybrali Leštidlo 1 - 5.

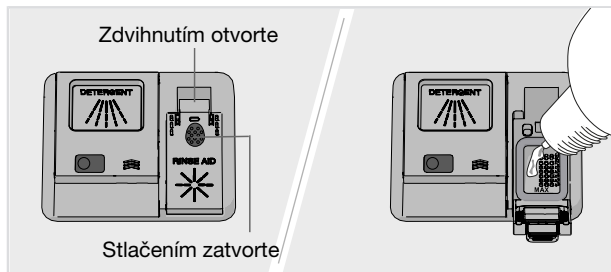

1. Otvorte príklop zásobníka leštidla.
2. Opatrne doplňte leštidlo po označenú úroveň **MAX**.
3. Utrite akékoľvek rozliate leštidlo v okolí zásobníka.
4. Pevne zatvorte príklop.

## ☞ Doplniť soľ

Pre prívod vody s tvrdosťou nad 5 °dH (9 °fH / 6 °eH / 0,9 mmol/l) doplňte soľ.

Pridajte soľ do zásobníka na soľ, ak ste si vybrali Tvrdosť vody 1 - 9.

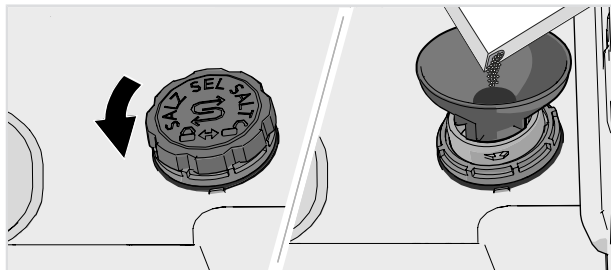

1. Odstráňte príklop zásobníka na soľ otočením proti smeru hodinových ručičiek.
2. Umiestnite lievik dodávaný s umývačkou do doplňovacieho otvoru zásobníka na soľ. Pred prvým umývaním nalejte asi 1 l vody. (Voda je potrebná iba prvýkrát.)
3. Pridajte dostatok soli na naplnenie zásobníka na soľ (max. 750 gramov). Použite špeciálnu soľ do umývačky.
4. Utrite prebytočnú soľ a otočte vekom v smere hodinových ručičiek, kým nebude v zatvorenej polohe. Ak chcete predísť výskytu hrdzavých škvŕn, musíte okamžite po pridaní soli spustiť umývací program.

**⚠ VAROVANIE!** Nikdy nenalievajte do zásobníka na soľ umývací prostriedok. Tým zničíte zmäkčovač vody.

# Ekologickejšie umývanie

## Šetrite energiu a vodu

Pri použití umývačky riadu v domácom prostredí sa v porovnaní s ručným umývaním riadu zvyčajne spotrebuje menej energie a vody.

### Neoplachujte pod tečúcou vodou

Neoplachujte riady pod tečúcou vodou, pretože by to viedlo k zvýšenej spotrebe energie a vody. Jednoducho zoškrabte veľké častice jedla a vložte riady do umývačky.

### Vyberte saponát šetrný k životnému prostrediu

Prečítajte si prehlásenie týkajúce sa životného prostredia na obale.

Príliš veľké množstvo saponátu, leštidla a soli môže viesť k zníženému účinku umývania a tiež má väčší dopad na životné prostredie.

### Umývačku používajte plne naloženú

Šetrite energiu a vodu tak, že pred spustením programu počkáte na úplné naloženie umývačky (pozrite si počet štandardných nastavení polohy). V prípade výskytu nepríjemných zápachov použite Oplách. a podržať program na opláchnutie riadu.

Môžete tiež použiť Proti zápachu program na zabránenie zápachu zo špinavého riadu v umývačke.

### Programy spúšťajte pri nižšej teplote

Ak sú riady iba mierne znečistené, môžete vybrať program s nízkou teplotou.

### Vyberte umývací program – Eco

Tento program je vhodný na umývanie bežne znečisteného riadu a je najúčinnnejším programom z hľadiska kombinovanej spotreby energie a vody. Tento program sa používa na posúdenie súladu legislatívou EÚ o ekodizajne.

Program umývania riadu je navrhnutý na účinné umývanie s použitím čo najmenšieho množstva energie a vody. Program umýva pri nízkej teplote dlhšiu dobu.

### Vyberte možnosť – Auto. otvorených dvierok

Ak použijete voľbu Auto. otvorených dvierok pri ktorej sa automaticky otvoria dvierka umývačky, dosiahnete lepšie výsledky pri sušení. Pred vyložením umývačky počkajte, kým umývačka zobrazí, že sa program skončil a riad vychladol.

### Pripojenie k studenej vode

Pripojte umývačku k prívodu studenej vody, ak je budova vyhrievaná pomocou benzínu, elektrickej energie alebo plynu.

### Pripojenie k teplej vode

Pripojte umývačku k prívodu teplej vody (max. 70 °C), ak je budova vyhrievaná pomocou energetickej efektívneho vyhrievania, ako je ústredné kúrenie, solárna energia alebo geotermálna energia. Pripojenie k prípojke teplej vody skráti čas umývania a zníži spotrebu energie umývačky.

**POZNÁMKA!** Neprekračujte povolenú teplotu prívodu vody. Niektoré materiály používané v kuchynských riadoch nie sú odolné voči vysokým teplotám. Pozrite si *siKrehké riady* v kapitole *Vkladanie riadov do umývačky*.

# Vkladanie riadov do umývačky

## Krehké riady

Niektoré riady nie sú vhodné do umývačky. Môže to mať niekoľko dôvodov. Niektoré materiály nevydržia vysoké teploty, iné môže poškodiť umývací prostriedok.

Zachovajte opatrnosť napríklad pri ručne vyrobených predmetoch, jemných ozdobách, krištáľom či stolovým skle, striebre, medi, čine, hliníku, dreve a plaste. Hľadajte označenie „Vhodné do umývačky“.

## Jemná dekorácia

Porcelán s dekoráciou na povrchu glazúry (predmety sú na dotyk drsné) by sa v umývačke nemal umývať.

## Krištál/sklo

Krištáľový riad umývajte pri nízkej teplote. Nezabudnite použiť malé množstvo saponátu a položte predmety tak, aby sa počas umývania navzájom nedotýkali.

Pri použití leštidla riady rýchlejšie schnú a dosiahnete lepšie výsledky. Tiež dosiahnete lepšie výsledky pri umývaní – riady budú lesklé a bez akéhokoľvek znečistenia.

*Ručne maľované sklo, ako aj starožitné a veľmi krehké predmety by sa v umývačke nemali umývať.*

## Striebro

Strieborné a predmety z nehrdzavejúcej ocele by nemali prísť do styku, pretože striebro sa môže zmeniť farbu.

Ak sa chcete vyhnúť šmúham a strate lesku, oddelujte od seba riady z rôznych kovov, ako je striebro, nehrdzavejúca oceľ a hliník.

## Hliník

Ak sa v umývačke umývajú predmety z hliníku, môžu stratiť lesk. V umývačke sa však môžu umývať kvalitné hliníkové panvice, aj keď sa lesk môže čiastočne vytratiť.

## Prístroje s lepenými rukoväťami

Niektoré druhy lepidla nie sú do umývačky vhodné. V takýchto prípadoch sa rukoväte môžu uvoľniť.

## Naloženie ovplyvňuje výsledky

Riad vkladajte opatrne, aby ste dosiahli čo najlepšie výsledky umývania a schnutia s čo najmenšou spotrebou energie a vody. Dajte svojej umývačke riadu najlepšiu šancu na dosiahnutie a vyčistenie všetkých povrchov a tiež na čo najdôkladnejšie vyschnutie riadu.

- Všetky špinavé povrchy by mali smerovať dnu a nadol.
- Riady neukladajte do seba ani na seba.
- Riad s priehlbunami, ako sú napr. šálky, nakloňte tak, aby voda z oplachu stekala. To je dôležité aj pre plastové predmety.
- Uistite sa, že malé predmety nemôžu prepadnúť cez kôš umývačky – umiestnite ich do horného zásobníku na príbor.

**POZNÁMKA!** Uistite sa, že sa ostrekovacie ramená môžu voľne otáčať.

## Koš umývačky

Umývačka je vybavená horným zásobníkom na príbor, horným košom a spodným košom s košom na príbory.

*Vzhľad košov sa môže líšiť v závislosti od nastavenia umývačky.*

## Horný zásobník na príbor

Horný zásobník na príbor obsahuje priestor na príbor, naberačky, šľahačky, servírovací príbor a podobné predmety.

Neumiestňujte vysoké predmety do horného zásobníka na príbor. Môžu zablokovať stropné ostrekovacie rameno.

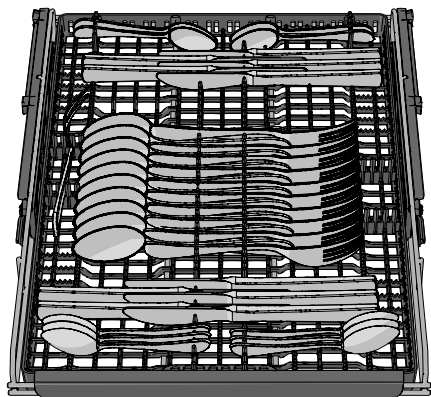

### Zdvíhanie horného zásobníka na príbory

1. Vytiahnite horný zásobník na príbory.
2. Potiahnite dve uzamykacie rukoväte na každej strane smerom dopredu, aby ste zdvihli horný zásobník na príbory.

### Spúšťanie horného zásobníka na príbory

1. Vytiahnite horný zásobník na príbory.
2. Potiahnite dve uzamykacie rukoväte na každej strane smerom nadol a dozadu, aby ste spustili horný zásobník na príbory.

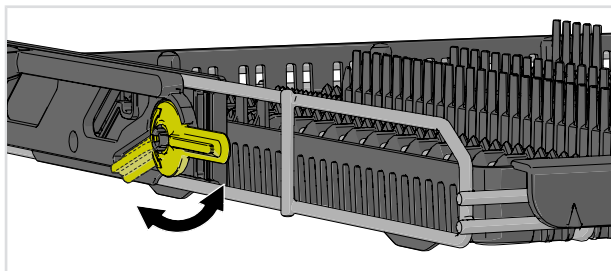

## Horný kôš

Do horného koša umiestnite poháre, šálky, misky, prílokové taniere a podšálky. Všetky znečistené riady by mali byť orientované smerom dovnútra a nadol. Poháre na víno umiestnite na policu na poháre na víno a nože umiestnite do stojana na nože.

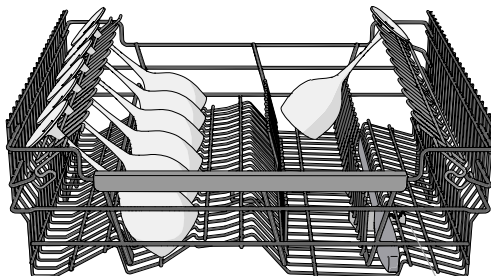
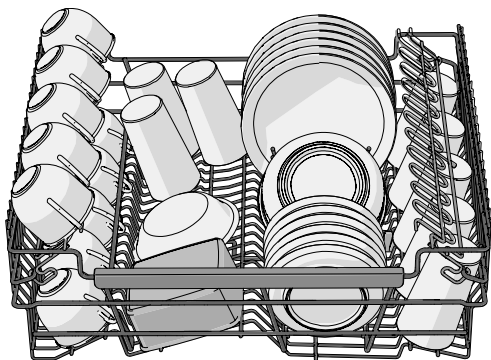

Stojan na nože

### Zdvihnutie a spustenie horného koša

1. Vytiahnite horný kôš (kôš musí byť prázdny).
2. Otočte západku koša smerom von na konci oboch posuvných líšt.
3. Uchopte horný kôš oboma rukami, vytiahnite ho a presuňte ho do druhej polohy.
4. Otočte naspäť západkou koša na konci oboch posuvných líšt.

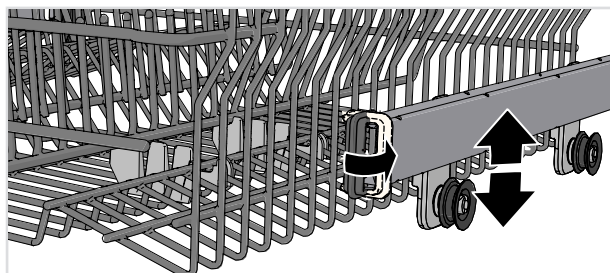

## Spodný kôš

Do spodného koša umiestnite taniere, prílokové taniere, servírovací riad, hrnce a príbor (do koša na príbor).

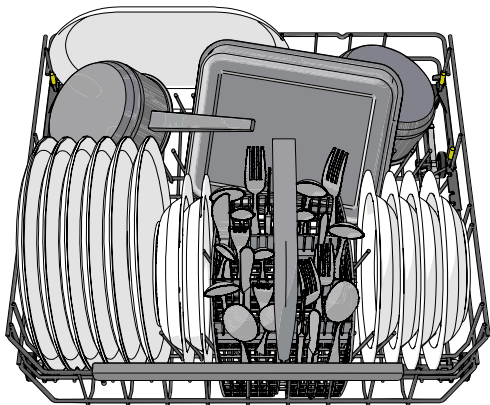

### Nastaviteľné držiaky tanierov

Nastaviteľné držiaky tanierov je možné nastaviť tak, aby vyhovovali riadu. Uvoľnite držiaky tanierov tak, že ich zatlačíte dovnútra pred ich premiestnením. Držiaky tanierov je možné tiež sklopiť, aby sa uľahčilo nakladanie hrncov a misiek.

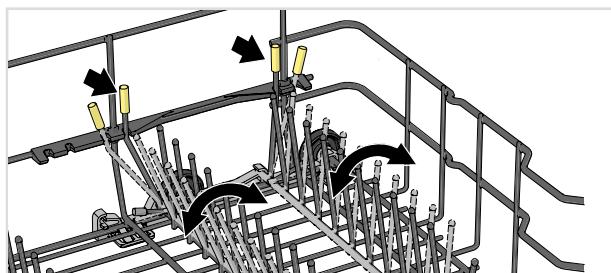

### Adaptabilné zóny ostrekovania

Dve adaptabilné zóny ostrekovania umývačky je možné otvoriť v dvoch rôznych polohách alebo vypnúť.

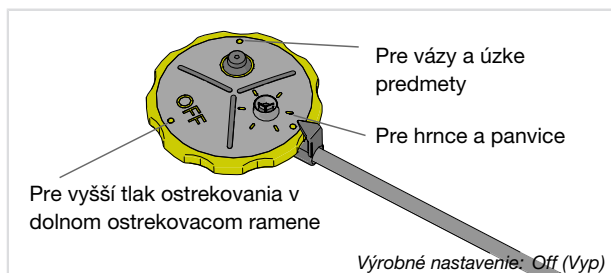

Ponechajte zóny ostrekovania otvorené, ak chcete zvýšený prietok vody tam, kde ste napríklad umiestnili hrnce a panvice alebo vazy a úzke predmety. Vypnite zóny ostrekovania umývačky, ak chcete väčší tlak striekania v dolnom ostrekovacom ramene.

## Príslušenstvo

Kúpte si držiak na vázy a fľaše. Toto príslušenstvo je dostupné tam, kde ste si kúpili umývačku.

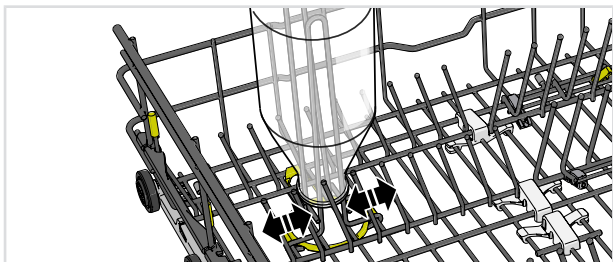

## Umývanie veľkých tanierov

Spodný kôš pre tanier s priemerom 25-35 cm môžete nastaviť pohybom nastaviteľných držiakov tanierov a ich príslušenstva, aby ste zvýšili vzdialenosť medzi radmi hrotov.

## Kôš na príbor

Umiestnite príbor tak, aby rukoväte smerovali nadol (s výnimkou nožov) a rozmiestnite ich čo najrovnomernejšie. Uistite sa, že sa lyžice nezložia do seba.

Koš na príbor je najlepšie umiestniť v strede na prednej strane spodného koša, aby sa čo najlepšie využil výkon umývania z jedinečnej rozprašovacej zóny určenej pre kôš na príbor.

**⚠ VAROVANIE!** Nože a iné ostré predmety je nutné umiestniť vodorovne do zvláštnych košov na príbor umývačky.

## Skladacia časť pre malé predmety

Koš na príbor má v strede skladaciu časť pre malé predmety alebo malé náradie (ako sú násady na elektrický šľahač).

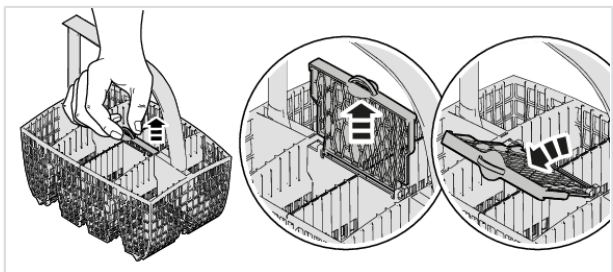

## Príslušenstvo

Kúpte si mini kôš na príbor. Kôš na príbor navyše je flexibilný a dá sa demontovať a pripevniť k spodnému košu alebo veľkému košu na príbory, aby sa vytvoril extra veľký kôš na príbory. Toto príslušenstvo si môžete zakúpiť v mieste predaja vašej umývačky.

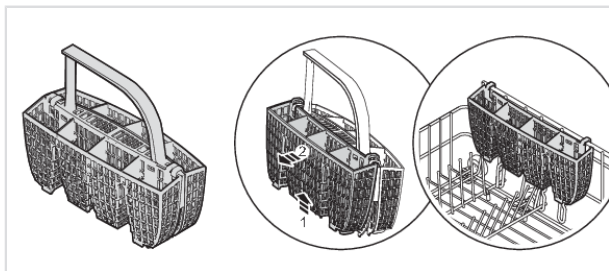

# Používanie umývačky

## Pridajte prostriedok na umývanie

Postupujte podľa pokynov na balení saponátu. Táto umývačka je vybavená zmäkčovačom vody, preto používajte dávkovanie saponátu a leštidla vhodné pre mäkkú vodu.

Príliš veľké množstvo saponátu môže viesť k zníženému účinku umývania a tiež má väčší dopad na životné prostredie.



Priestor pre umývací prostriedok musí byť počas pridávania umývacieho prostriedku suchý. K dispozícii je priestor pre predumytie a priestor pre hlavné umývanie. Ak používate prášok do umývačky alebo gél na umývanie riadu, môžete pridať malé množstvo čistiaceho prostriedku do priehradky na predumývanie. Ak máte otázky týkajúce sa umývacieho prostriedku, kontaktujte výrobcu umývacieho prostriedku.

**POZNÁMKA!** Používajte iba umývací prostriedok určený do umývačiek! Nepoužívajte bežný tekutý saponát – to zabraňuje účinnej funkcii umývačky.

### Umývací prostriedok "all-in-one"

Na trhu existuje mnoho druhov umývacích prostriedkov "all-in-one". Pri týchto produktoch si pozorne prečítajte pokyny.

Aktivujte nastavenie TAB, ak používate umývací prostriedok "all-in-one", ktorý obsahuje leštidlo.

Tablety do umývačky sa neodporúča používať pri programoch, ktoré trvajú menej ako 75 minút. Miesto toho použite prášok do umývačky a gél na umývanie riadu.

**POZNÁMKA!** Optimálne výsledky pri umývaní a sušení sa dosiahnu s použitím umývacieho prostriedku spolu so samostatne doplneným leštidlom a soľou.



## Zapnuté/Pohotovostný režim

Stlačte . Ak je vypnutý vodovodný kohútik, tiež ho zapnite.

## PROG Vyberte program

Eco je vždy predvolený. Ak chcete vybrať iný program, stlačte PROG kým sa na displeji nezobrazí požadovaný program.

Zvoľte program, ktorý vyhovuje typu riadu a jeho znečisteniu.



### **Eco**

Tento program je vhodný na umývanie bežne znečisteného riadu a je najúčinnnejším programom z hľadiska kombinovanej spotreby energie a vody. Tento program sa používa na posúdenie súladu legislatívou EÚ o ekodizajne.

Viac o ekologickejšom umývaní si môžete prečítať v kapitole *Ekologickejšie umývanie*.

Pre silne znečistené riady s množstvom mastnoty by sa mal použiť program s vyššími teplotami.



### **Univerzálny**

Účinný program na každodenné používanie pri znečistení mierne zaschnutými zvyškami jedla. (Tento program nie je určený na odstránenie spáleného jedla, napríklad v prípade riadov určených do trúby.)



### **Intenzívny**

Program s vysokou teplotou na odstránenie mastnoty na veľmi znečistenom riade, ako sú panvice, riady na zapekanie a riady určené do rúry. Ak tieto riady úplne nezaplnia umývačku, môžete ich doplniť taniermi a iným riadom.



### **Rýchly<sup>1)</sup>**

Rýchly a účinný program na mierne zaschnuté zvyšky jedla. (Tento program nie je určený na spálené jedlo, ako to je v prípade riadu určeného do rúry.)

Možnosť Auto. otvorených dvierok je dôležitá pre zabezpečenie najlepších výsledkov sušenia.

<sup>1)</sup> V kombinácii s Rýchly. sa program skráti (60 minúty).



## Časový program

Program sa prispôsobí zadanej dobe prevádzky alebo času ukončenia. S týmto programom je dôležité vybrať vhodnú dĺžku doby v závislosti od toho, ako špinavé sú riady.

Stlačte pre nastavenie požadovaného času programu.

0:15-0:45	Mierne špinavé riady
1:00-1:30	Normálne špinavé riady
2:00-2:30	Veľmi špinavé riady



## Hygiena

Tento program je ideálny pre použitie tam, kde sú požiadavky na hygienu mimoriadne vysoké, napr. pre dojčenské fľaše a dosky na krájanie. Teplota je vysoká pri hlavnom umývaní aj pri poslednom oplachovaní.



## Oplách. a podržať

Používa sa na oplachovanie riadov, kým čakáte na úplné naplnenie umývačky.



## Samočistenie

Samočistiaci program určený na hygienické čistenie priestoru umývačky, ostrekovacích ramien a skladacích hrotov.

Tento program by mal byť spustený (bez riadu v zariadení) pomocou umývacieho prostriedku alebo kyseliny citrónovej. Na trhu sú k dispozícii aj špeciálne prostriedky na čistenie umývačky. Na odstránenie usadenín vodného kameňa pozrite *Vaňa umývačky* kapitolu *Starostlivosť a čistenie*.

## 72h

### Proti zápachu<sup>2)</sup>

Tento program zabraňuje nepríjemným zápachom zo špinavého riadu, ktorý zostal v umývačke. Aktivuje sa iba ventilátor umývačky riadu (v pravidelných intervaloch počas 72 hodín).



## Vybrať režim programu

Stlačte na prechádzanie dostupnými režimami programu. Symbol je slabosvetlený v dostupných režimoch programu a svieti jasnejšie, keď bol aktivovaný režim programu. (Režimy programu, ktoré si môžete vybrať, sa líšia medzi programami.)

### ►► Rýchl.

Čas trvania programu sa skracuje, ale umývačka riadu spotrebúva viac energie.

### Noc

Nižšia hladina hluku počas programu umývania riadu. Predĺži sa čas trvania programu.

## Vybrať možnosť

Dostupné možnosti sú slabosvetlené. Vyberte možnosti (, ) pre ich aktiváciu. Možnosti svietia jasnejšie pri aktivácii. (Možnosti, ktoré môžete vybrať, sa líšia medzi programami.)

### Odložený štart

Ak zvolíte Odložený štart, umývačka sa spustí 1-24 hodín po stlačení .

1. Stlačte jedenkrát pre aktivovanie Odložený štart. Viacnásobným stlačením alebo podržaním nastavíte požadovaný počet hodín.
2. Stlačte . Časovač začne odpočítavať a umývačka sa po uplynutí zvoleného oneskorenia spustí.

<sup>2)</sup> Aktivujte *Regulácia zápachu* v *Menu Nastavenia umývačky riadu*. Pozrite *Nastaveniakapitolu*.

Ak chcete možnosť Odložený štart zrušiť, stlačte a podržte ▷ po dobu troch sekúnd.

### **Auto. otvorených dvierok**

Dvierka umývačky riadu sa otvárajú behom fázy sušenia, čo skracuje čas programu a zlepšuje výsledky sušenia. Pred vyložením umývačky počkajte, kým umývačka zobrazí, že sa program skončil a riad vychladol.

Doba schnutia Auto. otvorených dvierok možnosti sa mení (od 5 do 90 minút) v závislosti od modelu, programu a teploty finálneho oplachovania.

V prípade niektorých programov je vopred vybraná možnosť Auto. otvorených dvierok.

**POZNÁMKA!** Na dosiahnutie najlepších výsledkov schnutia nezatvárajte dvierka pred skončením fázy schnutia a pred automatickým vypnutím stroja.

**VAROVANIE!** Dvierka umývačky riadu nesmú byť pri automatickom otváraní zablokované alebo zatvorené. V opačnom prípade sa môže poškodiť mechanizmus zámku dvierok. Pred zatvorením dvierok počkajte najmenej 5 min.

## **Štart/Stop**

Dvierka zatvorte správne, inak sa umývačka nespustí. Stlačte ▷ kým sa na displeji zobrazí "Program spustený".

Ak sa umývačka nespustí do 2 minút od posledného stlačenia ovládacieho panela, zariadenie sa vypne.

### **Zastavenie alebo zmena programu**

Ak chcete po spustení umývačky riadu zmeniť program, musíte stlačiť a podržať na tri sekundy tlačidlo ▷ □, aby ste náhodou nestlačili tlačidlo a nezrušili aktuálny program. Ak došlo k otvoreniu zásobníka saponátu, pridajte saponát. Potom vyberte nový program a stlačte ▷ □.

### **Zostávajúci čas**

Po dokončení výberu programu, režimu programu a možností sa zobrazí informácia o čase programu, ktorý trval pri poslednom použití.

Po spustení umývačky riadu sa na displeji zobrazí zostávajúci čas programu. Zostávajúci čas sa aktualizuje počas fázy sušenia.

Čas od času sa môže mierne líšiť v závislosti od teploty prívodu vody, množstva riadov, okolitej teploty a iných faktorov.

Počas každého programu, ktorý bol spustený prvýkrát je zobrazený zostávajúci čas mierne nepresný, pretože ho umývačka riadu ešte len odhaduje. Keď program spustíte druhýkrát, umývačka riadu vypočíta zvyšný čas na základe trvania predchádzajúceho programu.

## **Ak chcete pridať viac riadu<sup>3)</sup>**

Otvorte dvierka. Umývačka sa automaticky zastaví. Pridajte riad a zatvorte dvierka. Umývačka bude po chvíli pokračovať v programe.

## **Výpadok napájania**

Ak je umývačka vypnutá z dôvodu výpadku napájania pričom prebieha umývaci program, program bude pokračovať po obnovení napájania. Ak dôjde k prerušeniu napájania počas sušenia, program sa preruší.

Ak počas sušenia otvoríte dvierka na viac ako 2 minúty, program sa preruší.

## **Po dokončení programu**

Po dokončení programu sa na displeji zobrazí "Program hotový". Koniec programu je tiež signalizovaný jedným krátkym signálom.

<sup>3)</sup> Ak sa otvoril príklop dávkovača saponátu, nevkladajte ďalší riad.

Po ukončení programu sa umývačka riadu automaticky prepne do pohotovostného režimu. Po každom použití uzatvorte vodovodný kohútik (ak to vyžaduje vaša poisťovňa pre prípad poistného plnenia).

## Najlepšie výsledky sušenia















- Úplne naložte umývačku.
- Riad s priehlbami, ako sú napr. šálky, nakloňte tak, aby voda z oplachu stekala. To je dôležité aj pre plastové predmety.
- Doplňte leštidlo alebo zvýšte nastavenie dávkovania leštidla.
- Aktivujte možnosť Auto. otvorených dvierok.
- Pred vyložením umývačky riadu nechajte riad vychladnúť.

## Vyprázdenie umývačky

Horúci porcelán je krehkejší. Pred vyložením nechajte riady v umývačke vychladnúť.

Vyložte najprv spodný kôš, aby ste predišli kvapkaniu vody z horného koša na riady v spodnom koši.

# Tabuľka programov

Programy	Vybrať režim programu/ možnosti	Počet predumytí	Hlavné umývanie	Počet oplachovaní	Finálne oplachovanie	Hodnoty spotreby 1)			Spotr. vody (liter)
						Čas umývania (pribl. h:min)	Studená voda 2)	Teplá voda 3)	
 Eco 4)	 5)		44 °C	2	38 °C	4:35	0,54	0,3	9,4
 Univerzálny	 5)	1	60 °C	2	65 °C	2:45	1,1	0,7	12,5
 Intenzívny	 5)	2	70 °C	2	70 °C	2:45	1,6	1,2	16,0
 Rýchly	 5)		65 °C	3	65 °C	1:30	1,3	0,9	14,5
 Časový program	 5)	0-2	<65 °C	2	<65 °C	0:15-2:30	0,3-1,4	0,2-1,0	10,0-16,5
 Hygiena	 5)		70 °C	2	70 °C	1:15	1,3	0,9	10,5
 Oplách. a podržať				1		0:07	0,01	0,01	3,5
 Samočistenie			70 °C	2	70 °C	1:05	1,0	0,6	10,0
 Proti zápachu						72:00	0,2	0,2	

1) Hodnoty spotreby sa líšia podľa teploty prívádzanej vody, izbovej teploty, veľkosti záťaže, vybraných dodatočných funkcií a ďalších faktorov. Hodnoty pre Eco program sú presné, iné sú iba orientačné.

2) Pripojenie k studenej vode, pribl. 15 °C.



3) Pripojenie k teplej vode, pribl. 60 °C.

4) Tento program je vhodný na umývanie bežne znečisteného riadu a je najúčinnnejším programom z hľadiska kombinovanej spotreby energie a vody. Tento program sa používa na posúdenie súladu legislatívou EÚ o ekodizajne.

5) Auto. otvorených dveriek

# Nastavenia

Stlačte .



Pre otvorenie umývačky Menu Nastavenia, stlačte PROG kým  Menu Nastavenia sa nezobrazí na displeji a potvrdte svoj výber pomocou .

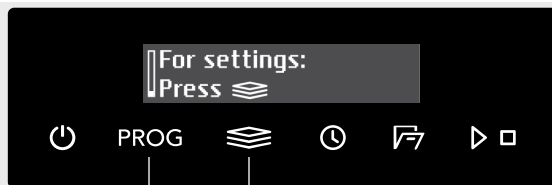

Ak chcete opustiť Menu Nastavenia umývačky, zvolte Koniec a výber potvrdte svoju voľbu pomocou .

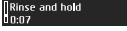
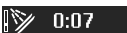

Vybrať nastavenie

Potvrdiť aktuálne nastavenie

Nastavenia		Možnosti	
1.	<b>Jazyk</b>		Môžete si vybrať jazyk používaný pre zobrazenie.
2.	<b>Automatický detský zámok</b>	Zap/Vyp	Nastavenie Automatický detský zámok môžete aktivovať pre zabránenie spustenia umývačky deťmi. Pre dočasnú deaktiváciu alebo aktiváciu Automatický detský zámok nastavenia, stlačte a podržte  a  na tri sekundy.
3.	<b>Displej</b>	Logotyp Zap/Vyp	Nastavenie skrytia loga zobrazeného na displeji.
		Kontrast 1/2/3/4	Na nastavenie kontrastu displeja.
		Program infor. obrazovka T/S	Môžete si vybrať, ktoré informácie sa zobrazia na displeji.  T-Text (Text)  S-Symbol (Symbol)
4.	<b>Zvuk</b>	Spätnej väzba 0/1/2/3	Pípnutie potvrdzuje stlačenie ovládacieho panela.
		Oznámenie 0/1/2/3	Signalizácia (bzučiak) indikuje ukončenie umývacieho programu. <i>Chybové hlásenia sú vždy signalizované hlasným bzučiacom.</i>
5.	<b>Leštidlo</b>	0/1/2/3/4/5	Vyberte dávkovanie leštidla. Zásobník na leštidlo možno nastaviť medzi 0 (Off – vypnuté) and 5 (High Dosage – vysoké dávkovanie). Zvýšenie dávkovania leštidla:

Nastavenia	Možnosti	
		<ul style="list-style-type: none"> <li>• Ak sa na riadoch nachádzajú stopy vody.</li> </ul> <p>Zníženie dávkovania leštidla:</p> <ul style="list-style-type: none"> <li>• Ak sa na riadoch nachádza lepkavý modro-biely povlak.</li> <li>• Ak sa na riadoch nachádzajú zaschnuté pruhy.</li> <li>• Hromadenie peny. Ak máte veľmi mäkkú vodu, je možné leštidlo zriediť vodou v pomere 50:50.</li> </ul>
6. <b>Tvrdosť vody</b>	0/1/2/3/4/5/6/7/8/9	<p>Úprava nastavenia zmäkčovača vody. Zvoľte nastavenie v závislosti od tvrdosti privádzanej vody. Je dôležité, aby bolo toto nastavenie správne!</p> <p>Pozrite <i>Tvrdosť vody</i> v kapitole <i>Pred prvým umývaním</i>.</p> <p>Pre prívod vody s tvrdosťou nad 5 °dH (9 °fH / 6 °eH / 0,9 mmol/l) doplňte soľ.</p> <p>Pre prívod vody s tvrdosťou nižšou ako 6°dH (10°fH / 7°eH / 1,0 mmol/l) vyberte 0.</p> <p><i>Zmäkčovač vody je deaktivovaný a nie je potrebné pridávať soľ.</i></p>
7. <b>TAB</b> (Umývací prostriedok "all-in-one")	Zap/Vyp	<p>Aktivujte nastavenie, ak používate umývací prostriedok "all-in-one", ktorý obsahuje leštidlo.</p> <p>Toto nastavenie znižuje dávkovanie leštidla a ovplyvňuje to, ako často sa regeneruje zabudovaný zmäkčovač umývačky.</p>
8. <b>Super oplachovanie</b>	Zap/Vyp	<p>Funkcia Super oplachovanie opláchne riad dvakrát navyše.</p> <p>Čas programu sa predlžuje a umývačka spotrebuje viac energie a vody.</p> <p><i>Aktivované v nasledujúcich programoch:</i>  <i>Univerzálny</i>  <i>Intenzívny</i>  <i>Rýchly</i>  <i>Hygiena</i></p>
9. <b>Regulácia zápachu</b>	Zap/Vyp	<p>Keď Regulácia zápachu je aktivované, je .  Proti zápachu možné vybrať z programovej tabuľky.</p>
10. <b>Chybný údaj</b>		<p>Akékoľvek chybové hlásenia.</p> <p><i>Pri kontaktovaní vášho servisného oddelenia vás môžu požiadať o najnovšie chybové hlásenia.</i></p>
11. <b>Továrenský reset</b>		<p>Obnoví všetky nastavenia na továrenské predvolené.</p> <p>Vyberte Továrenský reset a stlačte  .</p>

Nastavenia	Možnosti	
12. Koniec		Ak chcete vystúpiť z Menu Nastavenia umývačky riadu, vyberte Koniec a stlačte  .

## Starostlivosť a čistenie

### ✧ Doplniť leštidlo

Ak je potrebné doplniť leštidlo, na displeji sa rozsvieti symbol.

Pozri časť *Pred prvým umývaním*.

### ⌘ Doplniť soľ

Ak je potrebné doplniť soľ, na displeji sa rozsvieti symbol.

Pozri časť *Pred prvým umývaním*.

## Vyčistenie filtrov

### Hrubý filter

Hrubý filter zachytáva väčšie čiastočky jedla, ktoré sa nemôžu dostať cez vypúšťacie čerpadlo. Filter vyprázdňujte podľa potreby. Čistite v pravidelných intervaloch podľa toho, ako často umývačku používate.

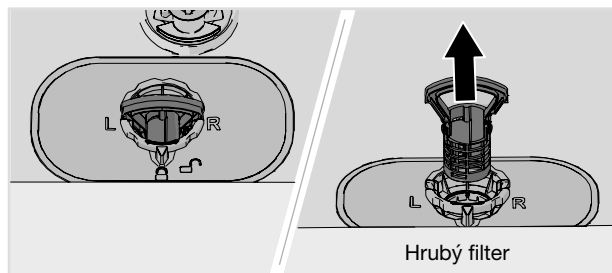

1. Hrubý filter zdvihnite za rukoväť.
2. Vyprázdnite hrubý filter.
3. Namontujte späť hrubý filter. Zatláčajte ho nadol, kým nezapadne na miesto.

## Jemný filter

Nečistoty, ktoré sa nahromadia na jemnom filtri, sú počas každého umývania automaticky opláchnuté. Ak je to potrebné, vyčistite jemný filter. Čistite v pravidelných intervaloch podľa toho, ako často umývačku používate.

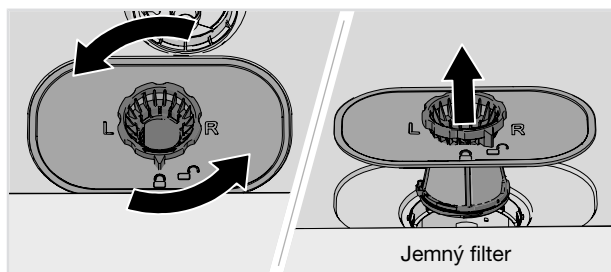

1. Otočte zaistovacím krúžkom proti smeru hodinových ručičiek a zdvihnite jemný filter priamo nahor.
2. Vyčistite filter.
3. Namontujte späť jemný filter a otočte zaistovací krúžok v smere hodinových ručičiek do polohy stop. Skontrolujte, či okraje správne tesnia. Nezabudnite namontovať hrubý filter!

**POZNÁMKA!** Nesprávne namontovaný hrubý a jemný filter môžu ovplyvniť výsledky umývania riadu. Umývačka riadu sa nesmie používať bez nasadených filtrov!

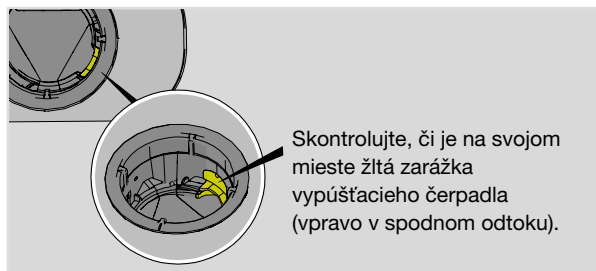

## Čistenie ostrekovacích ramien

Otvory a ložiská sa môžu niekedy zapchať. Odstráňte akékoľvek nečistoty pomocou špendlíka alebo podobného predmetu. Ostrekovacie ramená majú otvory i na spodnej strane.

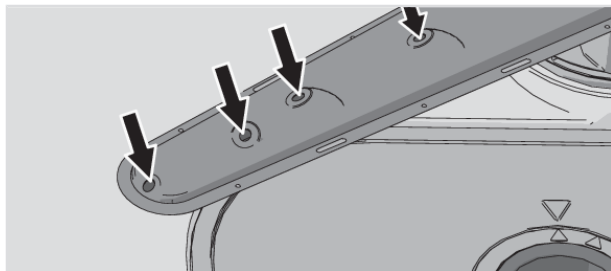

Ak chcete ostrekovacie ramená vyčistiť, môžete ich demontovať. Nezabudnite ich potom pevne vrátiť na miesto.

### Stropné ostrekovacie rameno

- Vytiahnite horný zásobník na príbor. Zatláčajte nahor na stropné ostrekovacie rameno a otáčajte ho proti smeru hodinových ručičiek, aby ste ho uvoľnili.

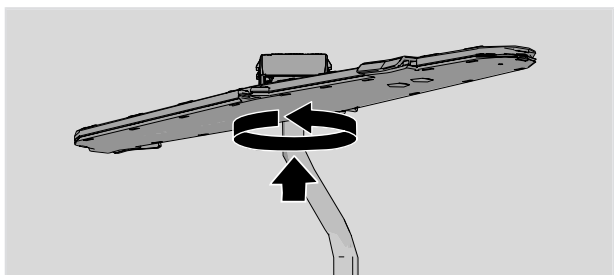

### Horné ostrekovacie rameno

- Vytiahnite horný kôš.
- Proti smeru hodinových ručičiek odskrutkujte ložiská ostrekovacieho ramena a odstráňte ostrekovacie rameno z horného koša.

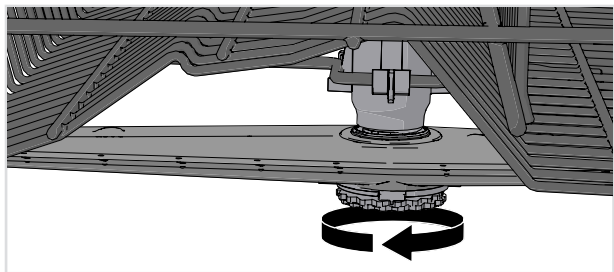

### Dolné ostrekovacie rameno

- Rameno uvoľníte zatiahnutím priamo nahor.

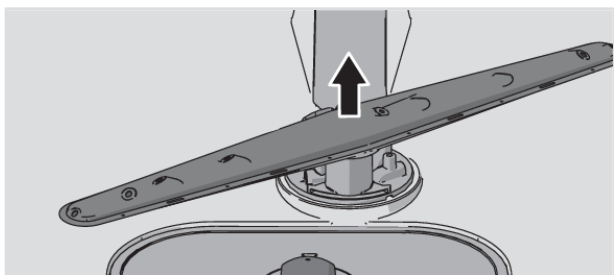

## Vyčistite vonkajšiu časť umývačky

### Dvierka a tesnenie dvierok

Otvorte dvierka. Bočné strany dvierok a tesnenie dvierok pravidelne čistíte mierne navlhčenou handričkou. Tesnenie dvierok na spodnom prednom okraji umývačky očistíte kefou na umývanie riadu.

### Ovládací panel

Ovládací panel udržiavajte čistý. Utrite ho suchou alebo mierne navlhčenou handričkou. V prípade potreby použite trochu umývacieho prostriedku. Vyhnite sa používaniu silných alebo abrazívnych čistiacich prostriedkov - mohli by poškodiť povrch.

## Spustiť Samočistenie

### Vaňa umývačky

Vaňa umývačky je vyrobená z nehrdzavejúcej ocele a udržiava sa čistá bežným používaním (ak sa umývačka používa pravidelne).

Ak máte tvrdú vodu, môže dôjsť k hromadeniu vodného kameňa v umývačke. V takom prípade spustíte program Samočistenie s použitím dvoch lyžíc kyseliny citrónovej v priestore pre umývacie prostriedok (v stroji nesmú byť žiadne riady). Na trhu sú k dispozícii aj špeciálne čističe umývačiek.

## Odstránenie upchatia

### Uvoľnenie vypúšťacieho čerpadla

Ak je v umývačke stále voda aj po dokončení programu, niečo môže blokovať vypúšťacie čerpadlo, čo môže viesť k chybovému hláseniu Porucha výstupu vody alebo Porucha BLCD odtokového čerpadla.

1. Vypnite zariadenie pomocou  $\odot$  a vyberte zástrčku zo zásuvky.
2. Odstráňte hrubý filter a jemný filter.
3. Odstráňte vodu z priestoru čerpadla umývačky.
4. Pre skontrolovanie vypúšťacieho čerpadla odstráňte žltý uzáver vypúšťacieho čerpadla vpravo v dolnom odtoku. (V prípade potreby použite kliešte.)
5. Ručne otočte koliesko čerpadla umiestnené za uzáverom vypúšťacieho čerpadla. Opatrne odstráňte všetky ostré predmety, ako sklo.
6. Vráťte späť uzáver vypúšťacieho čerpadla spolu s jemným a hrubým filtrom.
7. Znovu zapojte stroj do napájacej siete.

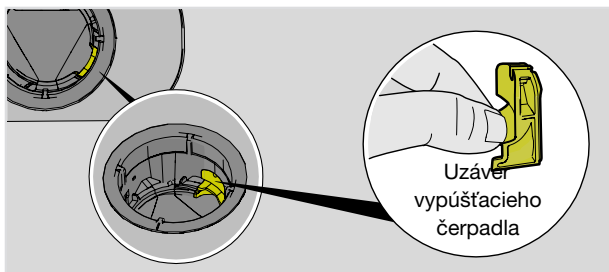

**POZNÁMKA!** Nezabudnite vrátiť späť uzáver vypúšťacieho čerpadla.

### Uvoľnenie filtra prívodnej hadice

Ak prívod vody obsahuje malé čiastočky, môže dôjsť k upchatiu vonkajšieho filtra prívodnej hadice, čo môže viesť k Porucha prívodu vody chybovému hláseniu.

1. Vypnite zariadenie pomocou  $\odot$  a vyberte zástrčku zo zásuvky.
2. Zatvorte vodovodný kohútik.
3. Odskrutkujte prívodnú hadicu.
4. Opatrne odstráňte vonkajší filter z prívodnej hadice a vyčistite ho.
5. Vráťte filter na miesto a skontrolujte, že je tesnenie v správnej polohe.
6. Pevne naskrutkujte prívodnú hadicu na miesto.

7. Pripojte stroj k zástrčce v stěně a otvorte vodovodný kohútik. Nechajte tlak chvíľu vyrovnávať a skontrolujte, že je pripojenie vodotesné.

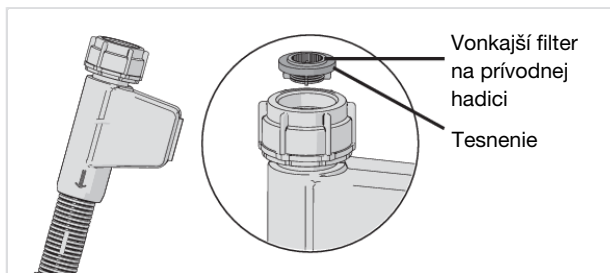

# Riešenie problémov

Chybové hlásenia		Riešenie
F10	Preplnenie vody 1	Uvoľnenie vypúšťacieho čerpadla. Pozrite kapitolu <i>Starostlivosť a čistenie</i> . Ak problém pretrváva, kontaktujte najbližšie servisné stredisko.
F11	Porucha výstupu vody	Pozrite "V umývačke zostáva voda" pod „Problém“ v tabuľke nižšie. Ak problém pretrváva, kontaktujte najbližšie servisné stredisko.
F12	Porucha prívodu vody 1	Skontrolujte, či je otvorený vodovodný kohútik. Skontrolujte, či nie je vonkajší filter na prívodnej hadici zablokovaný. Pozrite <i>Uvoľnenie filtra prívodnej hadice</i> kapitoly <i>Starostlivosť a čistenie</i> . Ak problém pretrváva, kontaktujte najbližšie servisné stredisko.
F40	Presakovanie na vstupnom ventile	Zatvorte vodovodný kohútik a kontaktujte najbližšie servisné stredisko.
F41	Porucha ohrievača 1	Spustite program Samočistenie s kyselinou citrónovou. Pozri časť <i>Starostlivosť a čistenie</i> . Ak problém pretrváva, zatvorte vodovodný kohútik, vytiahnite zástrčku zo zásuvky a kontaktujte najbližšie servisné stredisko.
F45	Chyba prepínača	Spustite akýkoľvek program na umývanie riadu. Ak problém pretrváva, kontaktujte najbližšie servisné stredisko.
F52	Porucha hladiny vody	Vyčistite hrubý aj jemný filter. Skontrolujte, či nie je vonkajší filter na prívodnej hadici upchatý. Ak problém pretrváva, kontaktujte najbližšie servisné stredisko.
F54	Preplnenie vody 2	Zatvorte vodovodný kohútik a kontaktujte najbližšie servisné stredisko. Aby ste zabránili úniku vody mimo umývačky, neodstraňujte zástrčku zo zásuvky, kým nie je zastavený vodovodný kohútik na prívodnom potrubí!
F56	Porucha obehového čerpadla	Spustite akýkoľvek program na umývanie riadu. Ak problém pretrváva, kontaktujte najbližšie servisné stredisko.
F67	Porucha prívodu vody 2	Skontrolujte, či je otvorený vodovodný kohútik. Skontrolujte, či nie je vonkajší filter na prívodnej hadici zablokovaný. Pozrite <i>Uvoľnenie filtra prívodnej hadice</i> kapitoly <i>Starostlivosť a čistenie</i> . Ak problém pretrváva, kontaktujte najbližšie servisné stredisko.
F68	Porucha BLCD odtokového čerpadla	Pozrite "V umývačke zostáva voda" pod „Problém“ v tabuľke nižšie. Ak problém pretrváva, kontaktujte najbližšie servisné stredisko.

Stlačením ľubovoľného tlačidla odstránite chybové hlásenie.

Problém	Možná příčina	Riešenie
Ovládací panel nereaguje pri stlačení.	Ovládací panel ste stlačili príliš skoro po otvorení dvierok.	Vyčkajte a skúste to znova.
	Detský zámok alebo Automatický detský zámok je aktivované.	Pozri časť <i>Bezpečnostné pokyny</i> .
	Nečistoty na ovládacom paneli.	Vyčistite pomocou suchej alebo mierne navlhčenej handričky. V prípade potreby použite trochu umývacieho prostriedku. Vyhnite sa používaniu silných alebo abrazívnych čistiacich prostriedkov - mohli by poškodiť povrch.
	Ovládací panel vyžaduje kalibráciu.	Zatvorte vodovodný kohútik. Vytiahnite zástrčku zo zásuvky a počkajte 60 sekúnd. Potom zapojte spotrebič späť do zásuvky a otvorte vodovodný kohútik.
Nie je možné zatvoriť dvierka.	Koše nie sú v správnej polohe.	Skontrolujte, že sú koše správne vodorovne umiestnené.
		Skontrolujte, že riady nezabraňujú zasunutiu košov na správne miesto.
	Zámok dvierok nezapadne na miesto a nezamkne sa.	Otvorte dvierka. Stlačte a podržte PROG a  kým sa "Auto obnovenie otvorených dverí" zobrazí na displeji. Počkajte, kým hlásenie nezmizne. Zatvorte dvierka a skontrolujte, či funguje zámok dvierok.

Problém	Možná příčina	Riešenie
Umývačka sa nespustí.	▷ □ nebol stlačený.	Stlačte ▷ □ kým sa na displeji zobrazí "Program spustený".
	Dvierka nie sú správne zatvorené.	Skontrolujte.
	Umývačka riadu bola otvorená počas prebiehajúceho programu.	Zatvorte dvierka a počkajte. Umývačka bude po chvíli pokračovať v programe.
	Zámok dvierok nezapadol na miesto a nezamkol sa.	Otvorte dvierka. Stlačte a podržte PROG a  kým sa "Auto obnovenie otvorených dverí" zobrazí na displeji. Počkajte, kým hlásenie nezmizne. Zatvorte dvierka a skontrolujte, či funguje zámok dvierok.
	Skontrolujte, či bola vybraná Odložený štart možnosť.	Ak chcete túto možnosť ▷ □ zrušiť, stlačte a podržte Odložený štart do dobu troch sekúnd.
	Zástrčka nie je zasunutá do zásuvky v stene.	Skontrolujte.
	Bola aktivovaná poisťka alebo istič.	Skontrolujte.

Problém	Možná příčina	Riešenie
Riady nie sú čisté.	Ostrekovacie ramená sa netočia voľne.	Skontrolujte, že riady neblokujú ostrekovacie ramená.
	Otvory v ostrekovacom ramene alebo ložiská sú zablokované.	Vyčistite ostrekovacie ramená. Pozri časť <i>Starostlivosť a čistenie</i> .
	Nevhodný umývací program	Vyberte program s veľmi vysokou teplotou, aby sa rozpustila masť na veľmi špinavom riade, ako je napríklad Intenzívny.
	Nesprávne dávkovanie umývacích prostriedkov.	Dávajte podľa tvrdosti vody. Príliš mnoho alebo príliš málo saponátu vedie k horším výsledkom pri umývaní.
	Umývací prostriedok po záručnej dobe. Umývací prostriedok má určitú dobu expirácie.	Vyhňte sa používaniu veľkých balení.
	Nesprávne vložené riady.	Nezakrývajte porcelán veľkými misami a podobným riadom. Vyhňte sa uloženiu veľmi vysokých pohárov do rohov košov. Pozrite kapitolu <i>Vkladanie riadov do umývačky</i> .
	Pohára a šálky sa v priebehu programu prevrhli.	Umiestnite riady tak, aby boli v stabilnej polohe.
	Filtre sú zablokované.	Vyčistite hrubý i jemný filter.
	Filtre nie sú správne namontované.	Skontrolujte, či sú filtre správne namontované. Pozrite kapitolu <i>Starostlivosť a čistenie</i> .
Škvrný na nehrdzavejúcej oceli alebo striebre.	Uzáver vypúšťacieho čerpadla chýba.	Skontrolujte, či je žltý uzáver vypúšťacieho čerpadla vpravo v dolnom odtoku na svojom mieste. Pozrite kapitolu <i>Starostlivosť a čistenie</i> .
	Niektoré potraviny, napríklad horčica, majonéza, citrónová šťava, ocot, soľ a dressings, môžu spôsobiť škvrny na nehrdzavejúcej oceli, ak sú na nej ponechané príliš dlho.	Tieto druhy potravín opláchnite, ak nebudete okamžite spúšťať umývačku. Skúste použiť program Oplách. a podržať.
	Všetky riady z nehrdzavejúcej ocele môžu spôsobiť vznik škvŕn na strieborných riadoch, ak prídu v priebehu umývania do kontaktu. Škvrný na riadoch môžu spôsobiť aj hliníkové riady.	Ak sa chcete vyhnúť šmúham a strate lesku, oddelujte od seba riady z rôznych kovov, ako je striebro, nehrdzavejúca oceľ a hliník.

Problém	Možná příčina	Riešenie
Škvرنy alebo povlak na riadoch.	Nesprávne nastavenie dávkovania leštidla.	Pozri časť <i>Nastavenia</i> .
	Nastavenie TAB je aktivované a používa sa umývací prostriedok "all-in-one" s nedostatočným sušiacim účinkom.	Prepnite umývací prostriedok "all-in-one" alebo deaktivujte nastavenie TAB a doplňte soľou a samostatným leštidlom. Pozrite si Leštidlo kapitoly <i>Nastavenia</i> .
	Zásobník na soľ je prázdny.	Doplňte soľ. Pozri časť <i>Starostlivosť a čistenie</i> .
	Nesprávne nastavenie zmäkčovača vody.	Pozrite Tvrdosť vody si kapitoly <i>Nastavenia</i> .
	Zo zmäkčovača vody uniká soľ.	Skontrolujte, či je veko priehradky na soľ dotiahnuté v smere hodinových ručičiek do koncovej polohy. V opačnom prípade kontaktujte najbližšie servisné stredisko.
	Príliš vysoká teplota a príliš mnoho umývacieho prostriedku môže spôsobiť poškodenie krištáľového riadu. To bohužiaľ nie je možné opraviť, iba tomu predísť.	Krištáľový riad umývajte pri nízkej teplote a s malým množstvom umývacieho prostriedku. Ak máte otázky týkajúce sa umývacieho prostriedku, kontaktujte výrobcu umývacieho prostriedku.
Na riadoch sa nachádza lepkavý modro-biely povlak.	Nastavenie dávkovania leštidla je príliš vysoké.	Znížte dávkovanie. Pozri časti kapitoly <i>Nastavenia</i> . Ak je voda vo vašej domácnosti veľmi mäkká, možno bude vhodné zriediť leštidlo s vodou v pomere 50:50.
Škvرنy na riadoch po umývaní.	Škvرنy od rúžu a čaju/kávy môže byť ťažké odstrániť.	Použite umývací prostriedok s bieliacim činidlom.
Zvyšky umývacieho prostriedku v priestore pre umývací prostriedok po dokončení umývania.	Priestor pre umývací prostriedok bol počas pridávania umývacieho prostriedku vlhký.	Priestor pre umývací prostriedok musí byť počas pridávania umývacieho prostriedku suchý.
	Priestor pre umývací prostriedok bol zablokovaný.	Skontrolujte, či riady nezabraňujú otvoreniu priestoru pre čistiaci prostriedok.
Hrkanie počas umývania.	Riady nie sú správne umiestnené alebo sa ostrekovacie ramená netočia voľne.	Skontrolujte, že sú riady správne umiestnené. Otočte ostrekovacie ramená a uistite sa, že sa môžu pohybovať.
Na displeji sa zobrazí 1 minúta po dlhšiu dobu.	Program trvá dlhšie, než sa očakávalo.	Žiadna činnosť. Čas programu je uložený a pri nasledujúcom spustení programu sa zobrazí opravený čas.

<b>Problém</b>	<b>Možná příčina</b>	<b>Riešenie</b>
V umývačke zostáva voda.	Filtre sú zablokované.	Vyčistite hrubý i jemný filter.
	Filtre nie sú správne namontované.	Skontrolujte, či sú filtre správne namontované. Pozrite kapitolu <i>Starostlivosť a čistenie</i> .
	Nečistoty vo výpustnom čerpadle.	Vyčistite vypúšťacie čerpadlo. Pozri časť <i>Starostlivosť a čistenie</i> .
	Uzáver vypúšťacieho čerpadla chýba.	Skontrolujte, či je žltý uzáver vypúšťacieho čerpadla vpravo v dolnom odtoku na svojom mieste. Pozrite kapitolu <i>Starostlivosť a čistenie</i> .
	Ostrý záhyb odtokovej hadice.	Skontrolujte, že nie je odtoková hadica zamotaná a nie sú na nej ostré záhyby.
	Zablokovaná odtoková hadica.	Odpojte odtokovú hadicu v mieste pripojenia k zariadeniu na zachytávanie vody jednotky umývadla. Skontrolujte, že sa v hadici nezachytili nečistoty a že má pripojenie vnútorný priemer minimálne 14 mm.
Zápach v umývačke.	Nečistoty v okolí tesnení a v rohoch.	Vyčistite pomocou kefy na riady a čistiaceho prostriedku s nízkou tvorbou peny.
	Dlhšiu dobu boli vybrané programy s nízkou teplotou.	Približne raz alebo dvakrát mesačne spustíte program s vyššou teplotou alebo spustíte samočistiaci program. Pozrite si <i>Samočistenie</i> v kapitole <i>Používanie umývačky</i> .
V umývačke zostáva masť.	Dlhšiu dobu boli vybrané programy s nízkou teplotou.	Vyberte program s vysokou teplotou, aby sa rozpustila masť na veľmi špinavom riade, ako <i>Intenzívny</i> . Alebo spustíte samočistiaci program raz alebo dvakrát mesačne. Pozrite <i>Samočistenie</i> v kapitole <i>Používanie umývačky</i> .

<b>Problém</b>	<b>Možná příčina</b>	<b>Riešenie</b>
Riady nie sú dostatočne suché.	Možnosť Auto. otvorených dvierok nie je aktivovaná.	Aktivujte možnosť Auto. otvorených dvierok.
	Umývačka nie je úplne naložená.	Úplne naložte umývačku.
	Je potrebné doplniť leštidlo alebo je jeho dávkovanie nastavené na príliš nízku hodnotu.	Doplňte leštidlo alebo zvýšte nastavenie dávkovania leštidla.
	Nastavenie TAB je aktivované a používa sa umývací prostriedok "all-in-one" s nedostatočným sušiacim účinkom.	Prepnite umývací prostriedok "all-in-one" alebo deaktivujte nastavenie TAB a doplňte sol'ou a samostatným leštidlom. Pozrite si Leštidlo kapitolu <i>Nastavenia</i> .

# Inštalácia

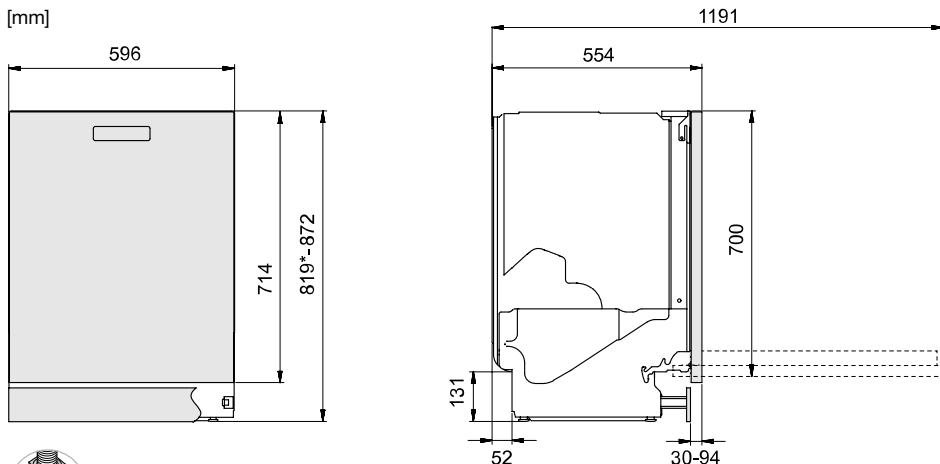

\*Odstráňte poistné matice pri inštalácii do výklenku s rozmermi 820-821 mm.

*Merné rozmery. Skutočné rozmery sa môžu líšiť.*

## Bezpečnostné pokyny

- Pripojenie k elektrickej sieti a pripojenie vody a odpadu musí vykonať kvalifikovaný odborník.
- Vždy dodržiavajte platné nariadenia týkajúce sa vody, odtoku a elektrickej energie.
- Počas inštalácie zachovávajte opatnosť. Používajte ochranné rukavice. Inštaláciu musia vykonávať vždy najmenej dve osoby.
- Na podlahu pod umývačkou umiestnite zásobník na vodu, ktorý zabráni škodám v prípade akýchkoľvek únikov vody.
- Pred upevnením umývačky otestujte umývačku riadu spustením programu Oplách. a podržať. Skontrolujte, že sa umývačka naplní vodou, ktorá sa potom vypustí. Tiež skontrolujte, že žiadne z pripojení neuniká.

⚠ **VAROVANIE!** Vetrací otvor v spodnej časti dvierok nesmie byť blokovaný predložkou, kobercom alebo podobným vybavením.

⚠ **VAROVANIE!** Počas inštalácie umývačky vypnite prívod vody.

⚠ **VAROVANIE!** Počas vykonávania práce je nutné, aby bola vytiahnutá zástrčka alebo vypnuté napájanie zásuvky v stene.

**POZNÁMKA!** Na umývačku riadu nesmú byť namontované krycie dvierka.

## Ochrana dvierok pri preprave

Nezabudnite pri odbalovaní umývačky odstrániť ochranu dvierok pri preprave.

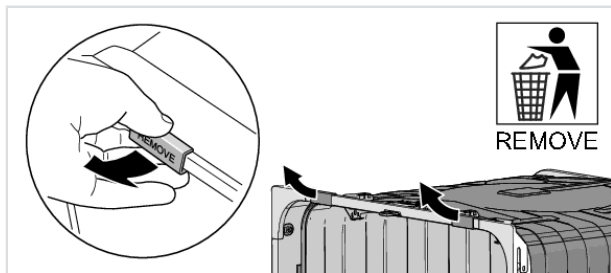

## Umiestnenie umývačky

Umývačka je určená na inštaláciu pod pracovnú dosku. Uistite sa, že okraje otvoru sú rovné a nepoškodia odtokovú a prívodnú hadicu alebo prívodný kábel.

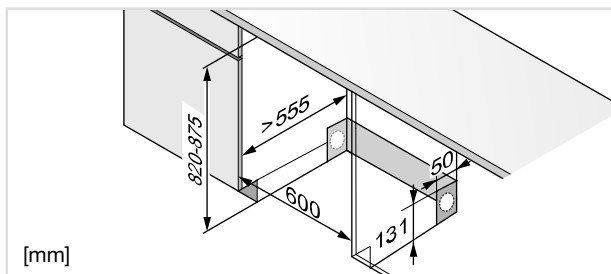

Ak je umývačka zabudovaná do okolitého nábytku, tento nábytok musí byť odolný voči akejkoľvek kondenzácii z umývačky.

### Príslušenstvo

Kúpte si súpravu príslušenstva pre voľne stojacu inštaláciu (dva bočné panely, pracovná doska a dva držiaky proti prevráteniu). Ak je umývačka umiestnená tak, aby bola viditeľná jedna zo strán, musia byť namontované bočné panely. Ak je umývačka úplne voľne stojaca, musia byť namontované oba bočné panely, pracovná doska a držiaky proti prevráteniu. Príslušenstvo je možné zakúpiť na mieste, kde ste si kúpili umývačku.

## Pripevnite ochrannú fóliu

Namontujte ochranný film pod pracovnú dosku a hore okolo okraja. Funkciou ochranného filmu je chrániť pracovnú dosku pred vlhkosťou. (Ochranný film je v priloženom plastovom sáčku.)

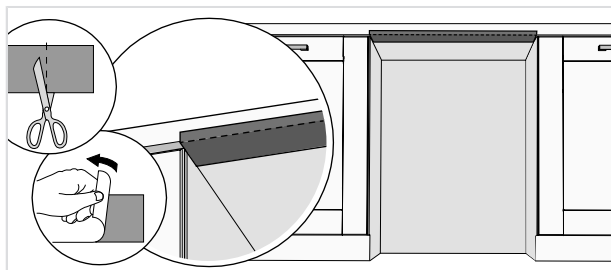

**POZNÁMKA!** Povrch, na ktorý lepite ochranný film, musí byť čistý a suchý.

## Upravte výšku a zasuňte umývačku na miesto

1. Začnite odmeraním výšky od podlahy k spodnej hrane pracovnej dosky.
2. Odmerajte výšku od podlahy k hornej hrane umývačky.
3. Umývačku nakloňte mierne dopredu a nastavte zadnú nohu pomocou skrutky na prednej strane umývačky. Otáčajte v smere hodinových ručičiek, ak ju chcete spustiť, a proti smeru hodinových ručičiek, ak ju chcete zdvihnúť.

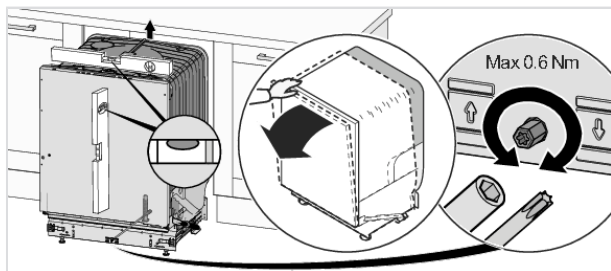

4. Nastavte nožičky umývačky ich otočením, v smere hodinových ručičiek pre zdvihnutie a proti smeru hodinových ručičiek pre jej zníženie.

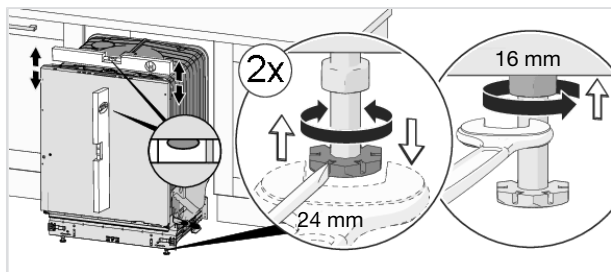

5. Skontrolujte, že je medzi spodným povrchom pracovnej dosky a horným okrajom umývačky medzera najmenej 3 mm.
6. Zasuňte umývačku na miesto.
  - Pri zasúvaní umývačky na miesto potiahnite prívodnú a odtokovú hadicu a prívodný kábel.
  - Skontrolujte, či odtoková hadica nemá žiadne slučky alebo ostré ohyby. Tiež skontrolujte, či tam nie je nič, môže poškodiť hadice.

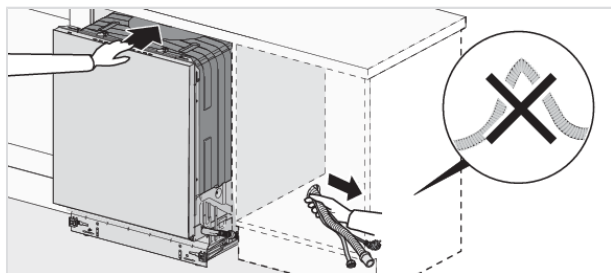

- Skontrolujte, že je stroj nainštalovaný tak, aby bolo možné dverka voľne otvoríť. V opačnom prípade môže byť narušená funkcia zámku dveriek.
7. Vykonajte konečné úpravy nôh a utiahnite poistné matice na predných nohách.

## Pripojenie k odtoku vody

Umývačku je možné nainštalovať do vyvýšeného výklenku (s cieľom dosiahnuť ergonomickú pracovnú výšku). To znamená, že je možné umývačku nainštalovať tak, že bude odtoková hadica položená nižšie, než je spodná strana umývačky, napríklad jej vedením priamo do odtoku v podlahe.

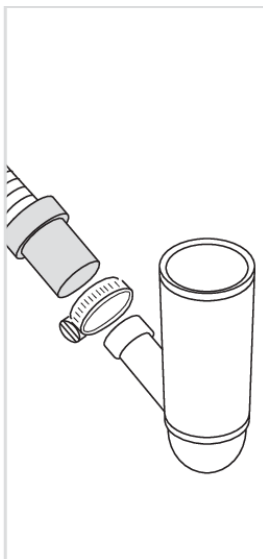
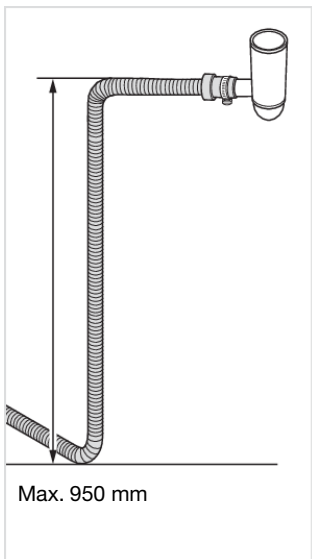
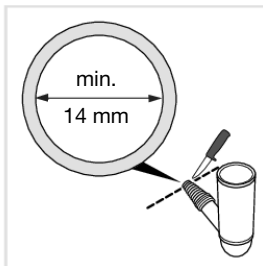
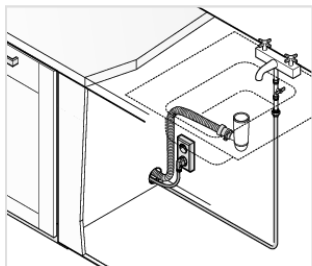

Odtokovú hadicu možno tiež pripojiť k kónickej pripojovacej hadici na zariadení na zachytávanie vody jednotky umývadla. Pripojovacia hadica musí mať vnútorný priemer najmenej 14 mm.

Odtokovú hadicu je možné predĺžiť maximálne o 2,5 m (celková dĺžka odtokovej hadice nesmie prekročiť 4,5 m). Akékoľvek spoje alebo pripojovacie hadice musia mať vnútorný priemer najmenej 14 mm.

Žiadny úsek odtokovej hadice sa nesmie nachádzať vyššie než 950 mm nad spodnou stranou umývačky.

Pripojte hadicovú sponu na odtokovú hadicu. Uistite sa, že odtoková hadica nie je skrútená.

## Pripojenie k prívodu vody

Používajte iba prívodnú hadicu dodávanú s umývačkou. Nepoužívajte znovu staré hadice ani iné náhradné hadice.

Prívodná hadica musí byť vybavená uzatváracím kohútikom. Tento kohútik musí byť jednoducho prístupný, aby bolo možné zastaviť prívod vody, ak bude nutné umývačku posunúť.

Po dokončení inštalácie by ste mali vodovodný kohútik otvoriť a na chvíľu umožniť vyrovnanie tlakov. Tiež skontrolujte tesnosť všetkých pripojení.

### Pripojenie k studenej vode

Pripojte umývačku k prívodu studenej vody, ak je budova vyhrievaná pomocou benzínu, elektrickej energie alebo plynu.

### Pripojenie k teplej vode

Pripojte umývačku k prívodu teplej vody (max. 70 °C), ak je budova vyhrievaná pomocou energetickejšieho vykurovania, ako je ústredné kúrenie, solárna energia alebo geotermálna energia. Pripojenie k prípojke teplej vody skráti čas umývania a zníži spotrebu energie umývačky.

**POZNÁMKA!** Neprekračujte povolenú teplotu prívodu vody. Niektoré materiály používané v kuchynských riadoch nie sú odolné voči vysokým teplotám. Pozrite si *Krehké riady* v kapitole *Vkladanie riadov do umývačky*.

## Elektrické pripojenie

Informácie o elektrickom pripojení nájdete na štítku so sériovým číslom. Tento technický údaj sa musí zhodovať s napájacím zdrojom.

Umývačka musí byť pripojená k uzemnenej zásuvke.

Elektrická zásuvka v stene musí byť umiestnená mimo oblasti inštalácie tak, aby bola jednoducho dostupná v priebehu inštalácie umývačky. Nepoužívajte predlžovaciu šnúru.

## Upevnenie umývačky riadu

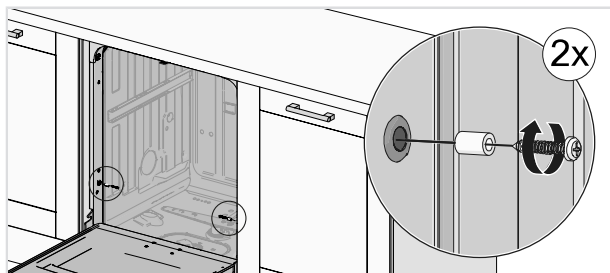
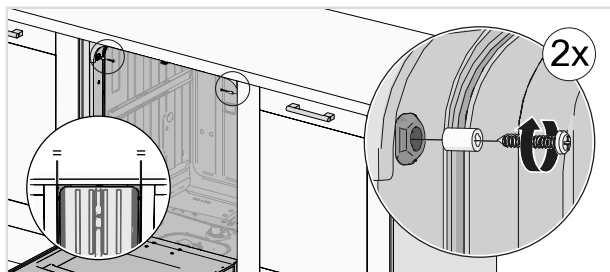

Po upevnení umývačky skontrolujte, že sa predné nožičky stále dotýkajú zeme.

## Sokel umývačky

Umývačka je dodávaná so soklom.

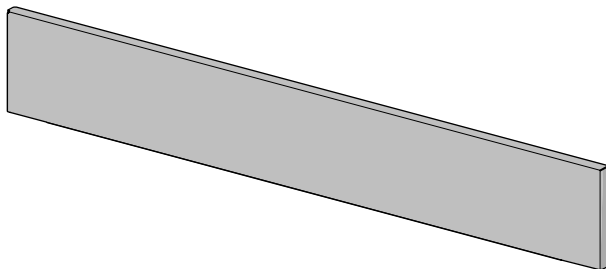

### Pripevnite zvukovú izoláciu

(iba niektoré modely)

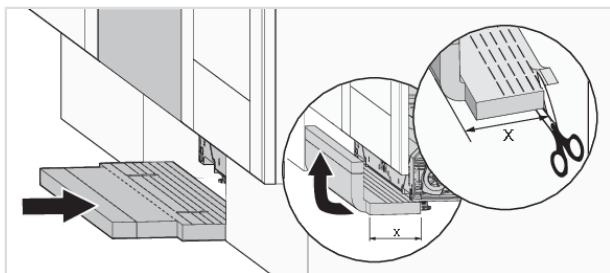

### Pripevnite sokel

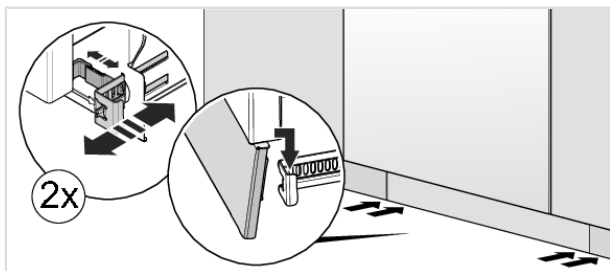

Pred kontaktovaním servisného strediska si prečítajte kapitolu *Riešenie problémov*. Ak ste narazili na problém, ktorý nedokázate vyriešiť, obráťte sa na najbližšie servisné stredisko so žiadosťou o odbornú pomoc, pozrite si [www.asko.com](http://www.asko.com). Naša webová stránka obsahuje tiež informácie o dostupnosti náhradných dielov a o tom, čo môžete opraviť svojpomocne.

Pri kontakte by ste mali poskytnúť údaje na typovom štítku. Poskytnite aj číslo tovaru (1) a sériové číslo (2).

Upozorňujeme, že neodborné opravy môžu ohroziť bezpečnosť používateľa a môžu mať vplyv na záruku.



## Náhradné diely

Nasledujúce náhradné diely sú k dispozícii najmenej sedem rokov po ukončení výroby modelu: Motor, obehové a drenážne čerpadlo, vykurovacie teleso, potrubia a hadice, ventily, filtre a aquastopy, komponenty na pripevnenie dverí, dosky plošných spojov, elektronický displej, snímač tlaku, termostaty a snímače, softvér vrátane programov na obnovu.

Nasledujúce náhradné diely sú k dispozícii najmenej desať rokov po ukončení výroby modelu: Pánty a tesnenia dvierok, iné tesnenia, ostrekovacie ramená, odtokové filtre, drôtené koše a plastové doplnky, ako sú koše a veká.

## Počet cyklov

Stlačte a podržte PROG a  na 3 sekúnd pre zobrazenie Počet cyklov na displeji.

# Technické údaje a energetické označovanie

## Technické údaje

Výška:	819-872 mm
Šírka:	596 mm
Hĺbka:	554 mm
Hmotnosť:	50 kg <sup>1)</sup>
Počet štandardných nastavení polohy:	14 <sup>2)</sup>
Tlak vody:	0,03-1,0 MPa
Elektrické pripojenie:	Pozri štítok s typom.
Merný výkon:	Pozri štítok s typom.

<sup>1)</sup> Hmotnosť sa môže líšiť v dôsledku rôznych technických údajov.

<sup>2)</sup> V súlade s normou EN 60436.

## Vyhlásenie o zhode

Týmto vyhlasujeme, že tento spotrebič je v súlade s príslušnými európskymi smernicami a požiadavkami príslušných noriem.

**CE** Schválené v súlade s príslušnými smernicami EÚ.

## Informácie pre zákazníkov

Informácie o vašom spotrebiči nájdete na <https://global.asko.com/energy-label>. Informácie nájdete aj v databáze EÚ Product Registration for Energy Labelling, EPREL. Naskenujte QR kód na energetickom štítku dodanom s umývačkou (alebo prejdite na <https://eprel.ec.europa.eu> a vyhládajte názov modelu).

## Informácie pre skúšobný inštitút

Informácie o tomto spotrebiči nájdete v Európskej databáze výrobkov s energetickým označením (EPREL) a je možné ich objednať aj e-mailom [dishwashers@appliance-development.com](mailto:dishwashers@appliance-development.com). Žiadosť by mala obsahovať údaje zo štítku s výrobným číslom. Uved'te číslo tovaru (1), sériové číslo (2) a názov modelu (3).

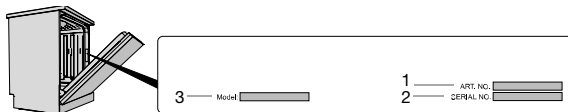



[WWW.ASKO.COM](http://WWW.ASKO.COM)



944753-a4

*Vyhradzujeme si právo zmeniť uvedené informácie.*