

---

**NÁVOD NA OBSLUHU**

DFI545N

Umývačka

SK

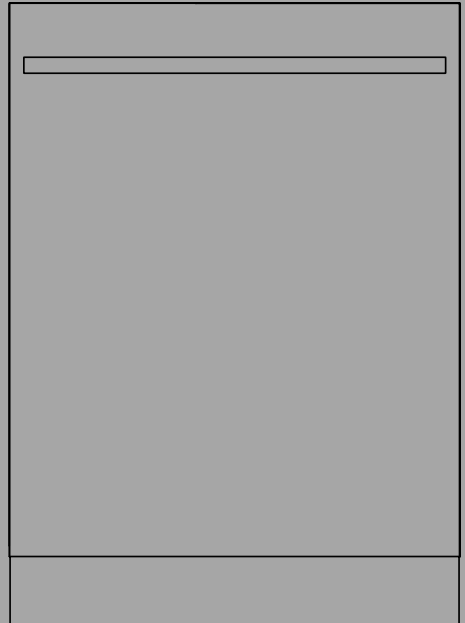
**Vitajte v našej rastúcej rodine ASKO!**

Dúfame, že tento spotrebič bude v najbližších rokoch hodnotným a spoľahlivým pomocníkom. Podrobné informácie o produkte získate naskenovaním QR kódu.

*Informácie špecifické pre produkt sú tiež dostupné prostredníctvom QR kódu na tabuľke so sériovým číslom.*



# Obsah

<b>Vaša umývačka</b> .....	<b>3</b>	<b>ConnectLife</b> .....	<b>22</b>
<b>Bezpečnostné pokyny</b> .....	<b>4</b>	Pripojenie k sieti a párovanie .....	22
Detský zámok .....	5	Diaľkové ovládanie umývačky .....	23
Inštalácia .....	5	Diaľkový štart umývačky .....	23
Funkcia ochrany proti pretečeniu vody .....	5	Párovanie viacerých zariadení .....	23
Baliaci materiál .....	5	Vypnutie existujúceho WiFi / Zapnutie existujúceho WiFi .....	23
Skladovanie/transport .....	5	Odstrániť všetky zariadenia .....	23
Recyklácia spotrebičov po ukončení životnosti .....	5	<b>Nastavenia</b> .....	<b>24</b>
<b>Pred prvým umývaním</b> .....	<b>6</b>	<b>Starostlivosť a čistenie</b> .....	<b>26</b>
Tvrdosť vody .....	6	Doplniť leštidlo .....	26
Základné nastavenia .....	7	Doplniť soľ .....	26
Doplniť leštidlo .....	8	Vyčistenie filtrov .....	27
Doplniť soľ .....	8	Čistenie ostrekovacích ramien .....	28
<b>Ekologickejšie umývanie</b> .....	<b>9</b>	Vyčistite vonkajšiu časť umývačky .....	29
Šetrite energiu a vodu .....	9	Spustiť Samočistenie .....	29
<b>Vkladanie riadov do umývačky</b> .....	<b>10</b>	Odstránenie upchatia .....	29
Krehké riady .....	10	<b>Riešenie problémov</b> .....	<b>31</b>
Naloženie ovplyvňuje výsledky .....	10	Všeobecné .....	32
Koše umývačky .....	10	WiFi .....	38
Horný zásobník na príbor .....	11	<b>Inštalácia</b> .....	<b>39</b>
Horný kôš .....	12	Bezpečnostné pokyny .....	39
Spodný kôš .....	13	Inštalácia .....	39
Kôš na príbor .....	14	Pripojenie k odtoku vody .....	40
<b>Používanie umývačky</b> .....	<b>16</b>	Pripojenie k prívodu vody .....	40
Pridajte prostriedok na umývanie .....	16	Elektrické pripojenie .....	40
Zapnuté/Pohotovostný režim .....	17	<b>Servis</b> .....	<b>41</b>
Vyberte program .....	17	Kontaktujte vaše najbližšie servisné stredisko .....	41
Vybrať režim programu .....	18	Náhradné diely .....	41
Vybrať možnosť .....	18	Počet cyklov .....	41
Štart/Stop .....	19	<b>Technické údaje a energetické označovanie</b> .....	<b>42</b>
Stavové svetlo .....	19	Technické údaje .....	42
Ak chcete pridať viac riadu .....	19	Vyhlasenie o zhode .....	42
Výpadok napájania .....	20	Informácie pre zákazníkov .....	42
Po dokončení programu .....	20	Informácie pre skúšobný inštitút .....	42
Najlepšie výsledky sušenia .....	20		
Vyprázdnenie umývačky .....	20		
<b>Tabuľka programov</b> .....	<b>21</b>		

# Vaša umývačka

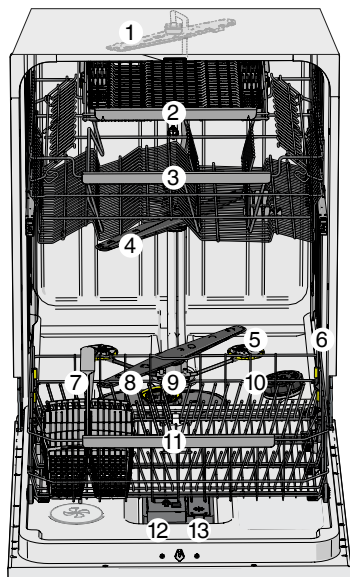

1. Stropné ostrekovacie rameno
2. Horný zásobník na príbor
3. Horný kôš
4. Horné ostrekovacie rameno
5. Adaptabilné zóny ostrekovania
6. Typový štítok so sériovým číslom, s QR kódom
7. Kôš na príbor
8. Dolné ostrekovacie rameno
9. Hrubý a jemný filter
10. Zásobník na soľ
11. Spodný kôš
12. Priehradka na umývací prostriedok
13. Priehradka na leštidlo



*Vzhľad košov sa môže líšiť v závislosti od nastavenia umývačky.*



Nainštalujte umývačku, pozrite kapitolu *Inštalácia*. Potom otvorte dverka a stlačte tlačidlo .

„Welcome to your ASKO. First time setup.“ sa zobrazí na displeji pri prvom zapnutí umývačky. Je dôležité zvoliť správne nastavenie, aby ste zaistili dobré výsledky umývania. Pozrite si kapitolu 6.

Túto umývačku môžete diaľkovo ovládať pomocou smartfónu/tabletu. Pripojte umývačku k svojej bezdrôtovej sieti a spárujte so svojim smartfónom/tabletom, aby ste ju mohli diaľkovo ovládať a spustíte umývačku pomocou *ConnectLife* aplikácie. Aplikáciu môžete použiť na vyhľadanie informácií, zmenu nastavení a monitorovanie umývačky. (Umývačka sa vždy môže používať bez aplikácie.)





Symbols na displeji:  
 Auto. otvorených dveriek  
 Doplniť soľ  
 Doplniť vodu

 Pripojené ku cloudu (Bliká pri pripájaní)  
 Diaľkové ovládanie aktívne

Text na displeji:  
Vyčistenie filtrov  
Spustiť Samočistenie  
Pozrite kapitolu *Starostlivosť a čistenie*.



# Bezpečnostné pokyny

-  Pozorne si prečítajte tieto pokyny a uložte si ich.
- Počet štandardných jedálenských súprav: 14
- Nikdy nepoužívajte umývačku na iné účely, než sú účely uvedené v tomto návode na obsluhu.
- Do dvierok umývačky ani košov umývačky nevkladajte nič okrem riadov.
- Nikdy nenechávajte dvierka umývačky otvorené, pretože o ne môže niekto zakopnúť. Zatlačte koše, aby ste predišli riziku prevrátenia umývačky.
- Používajte iba umývací prostriedok!
- Toto zariadenie môžu používať deti od veku ôsmich rokov a osoby so zníženými fyzickými, zmyslovými a mentálnymi schopnosťami alebo s nedostatočnými skúsenosťami a znalosťami, ak sú pod dohľadom, alebo boli poučené o bezpečnom používaní zariadenia a ak chápu všetky riziká spojené s jeho používaním. Deti sa so spotrebičom nesmú hrať. Čistenie a užívateľskú údržbu nesmú vykonávať deti bez dozoru.
- Poškodený napájací kábel musí byť vymenený iba servisným strediskom výrobcu alebo niekým s podobnou odbornou kvalifikáciou.
- Umývačku používajte iba v prostredí domácnosti na umývanie domácich riadov. Akékoľvek iné použitia sú zakázané.
- Nikdy neumiestňujte do umývačky riady so zvyškami rozpúšťadiel – hrozí nebezpečenstvo výbuchu. V umývačke tiež nesmiete umývať riady, ktoré obsahujú popol, vosk alebo mazivá.
- Deti musia byť pod dohľadom. Nedovoľte deťom, aby umývačku používali alebo sa s ňou hrali. Buďte ostražitý najmä, keď sú dvierka otvorené. Niektoré umývacie prostriedky môžu zostať vo vnútri! Po pridaní umývacieho prostriedku vždy umývačku okamžite spustite.

 **VAROVANIE!** Nože a iné ostré predmety je nutné umiestniť do koša na príbor hrotom nadol alebo vodorovne do iných košov.

 **VAROVANIE!** Deti musia byť pod dozorom – umývací prostriedok je žieravý!

## Detský zámok

Môžete aktivovať Automatický detský zámok nastavenie, aby ste zabránili deťom v spustení umývačky. Pozrite kapitolu *Nastavenia*. Môžete tiež dočasne aktivovať a deaktivovať Detský zámok funkciu. Stlačte a podržte  a  tri sekundy.

## Inštalácia

Pozri časť *Inštalácia*.

## Funkcia ochrany proti pretečeniu vody

Ochrana proti pretečeniu vody začne odčerpávať vodu a vypne prívod vody, ak hladina vody v umývačke prekročí normálnu úroveň. Ak je aktivovaná ochrana proti pretečeniu vody, na displeji sa zobrazí F54 (Preplnenie vody). Vypnite vodovodný kohútik a kontaktujte najbližšie servisné stredisko. (Aby ste zabránili úniku vody mimo umývačky, neodstraňujte zástrčku zo zásuvky, kým nebude vypnutý vodovodný kohútik na prívodnom potrubí!)

## Baliaci materiál

Spotrebič je počas prepravy chránený pomocou vonkajšieho balenia. Baliaci materiál je recyklovateľný. Oddel'te jednotlivé baliace materiály a pomôžte znížiť spotrebu surovín a množstvo odpadov. Predajca môže prevziať balenie na recykláciu alebo vás nasmerovať do najbližšieho recyklačného strediska. Balenie sa skladá z nasledujúcich materiálov:

- Vlnitý kartón vyrobený zo 100-% recyklovaného materiálu.
- Expandovaný polystyrén (EPS) bez prímеси chlóru alebo fluóru.
- Podpery sú vyrobené z neošetreného dreva.
- Ochranný plast je vyrobený z polyetylénu (PE).

## Skladovanie/transport

Umývačku skladujte pri teplotách nad bodom mrazu a vyhýbajte sa preprave na dlhé vzdialenosti vo veľmi chladnom počasí. Prepravujte umývačku vo vzpriamenej polohe alebo vo vodorovnej polohe na zadnej strane. Pred prepravou použitej umývačky alebo pred dlhším skladovaním musí byť zo zariadenia najprv odstránená voda.

## Recyklácia spotrebičov po ukončení životnosti

Ak umývačka dosiahne koniec svojej životnosti a plánujete ju zlikvidovať, mala by byť okamžite znefunkčnená. (aby sa predišlo nehodám a uľahčila recyklácia). Vytiahnite napájací kábel a odrežte ho čo najbližšie k stroju. Odstráňte zdroj/e svetla. Obráťte sa na miestne úrady, ktoré vám poskytnú informácie o spôsobe a mieste správnej recyklácie umývačky.



 Recyklujte ako elektrický odpad.

**POZNÁMKA!** Dôsledne dodržujte pokyny, aby ste predišli zraneniu osôb a poškodeniu majetku a zachovali si záruku.

# Pred prvým umývaním

## Tvrdosť vody

Ak chcete dosiahnuť pri umývaní riadov dobré výsledky, je do umývačky nutné dodávať mäkkú vodu (vodu s malým obsahom minerálov). Tvrdá voda zanecháva biely povlak na riadoch i umývačke.

### Kontrola tvrdosti vody

Tvrdosť vody sa špecifikuje pomocou nemeckých stupňov tvrdosti vody (°dH), francúzskych stupňov tvrdosti vody (°fH), anglických stupňov tvrdosti vody (°eH) alebo milimólov na liter (mmol/l).

Tvrdosť privádzanej vody prekračujúcu 5°dH (9°fH / 6°eH / 0,9 mmol/l) je nutné zmäknúť. To sa deje automaticky pomocou vstavaného zmäkčovača vody. Aby mohol zmäkčovač vody fungovať správne, jeho nastavenia musia byť upravené podľa tvrdosti privádzanej vody. Po upravení nastavenia zmäkčovača vody pridajte prostriedok na umývanie a leštidlo v dávkach vhodných pre mäkkú vodu.

Kontaktujte miestne vodárne a overte si tvrdosť vody vo svojej lokalite.

Poznačte si tvrdosť vody: \_\_\_\_\_

°dH	°fH	°eH	mmol/l	Odporúčané nastavenie
0-5	0-9	0-6	0,0-0,9	0
6-8	10-14	7-10	1,0-1,4	1
9-11	15-20	11-14	1,5-2,0	2
12-14	21-25	15-18	2,1-2,5	3
15-19	26-34	19-24	2,6-3,4	4
20-24	35-43	25-30	3,5-4,3	5
25-29	44-52	31-36	4,4-5,2	6
30-39	53-70	37-49	5,3-7,0	7
40-49	71-88	50-61	7,1-8,8	8
50	89	62	8,9	9

Ak tvrdosť vody presahuje 50°dH (89°fH / 62°eH / 8,9 mmol/l), odporúčame pripojiť externý zmäkčovač vody.

### Zvýšená spotreba počas regenerácie

Zmäkčovač vody zabudovaný v umývačke sa pravidelne regeneruje, aby sa zachovala jeho funkcia. Regenerácia predlžuje program umývania riadu a zvyšuje spotrebu energie a vody. Frekvencia regenerácie zmäkčovača vody v umývačke závisí od zvoleného nastavenia.

Príklad: Ak sa program Eco spustí s tvrdosťou vody 14°dH (25°fH / 18°eH / 2,5 mmol/l) zmäkčovač vody sa regeneruje v pravidelných intervaloch (po 7 cykloch umývania riadu), spotreba energie sa zvýši o 0,015 kWh, spotreba vody o 2,3 litrov a doba trvania programu sa zvýši o 3 minút. K regenerácii dôjde počas hlavného umývania programu.

**⚠ VAROVANIE!** Tvrdá voda zanecháva biely povlak na riadoch i umývačke. Preto je dôležité zvoliť správne nastavenie zmäkčovača vody! Pozrite si Tvrdosť vody.

Ak je na privode voda s tvrdosťou prekračujúcou 5°dH (9°fH / 6°eH / 0,9 mmol/l), umývačku nikdy nespúšťajte s prázdnyim zásobníkom na soľ.

# Základné nastavenia

Otvorte dverka. Stlačte .

Na displeji sa zobrazí „**Welcome to your ASKO. First time setup.**“. Je dôležité zvoliť správne nastavenie, aby ste zaistili dobré výsledky umývania.

Vyberte nastavenie pomocou PROG. Potvrďte vybrané nastavenie pomocou .

Nastavenia		
1.	<b>Jazyk</b>	Vyberte jazyk, ktorý sa má zobraziť na displeji.
2.	<b>Nastaviť úroveň leštidla</b> 0/1/2/3/4/5 <i>Výrobné nastavenie: 4</i>	Pri použití leštidla riady rýchlejšie schnú a dosiahnete lepšie výsledky. Tiež dosiahnete lepšie výsledky pri umývaní – riady budú lesklé a bez akéhokoľvek znečistenia. Zásobník leštidla je možné nastaviť medzi 0 (Vypnuté) a 5 (Vysoké dávkovanie).
3.	<b>Nastaviť tvrdosť vody</b> 0/1/2/3/4/5/6/7/8/9 <i>Výrobné nastavenie: 4</i>	Úprava nastavenia zmäkčovača vody. Zvoľte nastavenie v závislosti od tvrdosti privádzanej vody. Je dôležité, aby bolo toto nastavenie správne! Pre prívod vody s tvrdosťou nad 5 °dH (9 °fH / 6 °eH / 0,9 mmol/l) doplňte soľ. <i>Pre prívod vody s tvrdosťou nižšou ako 6°dH (10°fH / 7°eH / 1,0 mmol/l) vyberte 0. Zmäkčovač vody je deaktivovaný a nie je potrebné pridávať soľ.</i>
4.	<b>TAB Zap/Vyp</b> (Umývací prostriedok "all-in-one") <i>Výrobné nastavenie: Vyp</i>	Aktivujte nastavenie, ak používate umývací prostriedok "all-in-one", ktorý obsahuje leštidlo. Toto nastavenie znižuje dávkovanie leštidla a ovplyvňuje to, ako často sa regeneruje zabudovaný zmäkčovač umývačky.

*Ak chcete zmeniť vybrané nastavenie, pozrite si kapitolu Nastavenia.*

## ✱ Doplniť leštidlo

Napíňte priehradku leštidla leštidlom, ak ste vybrali Leštidlo 1 - 5.



1. Otvorte príklop zásobníka leštidla.
2. Opatrne doplňte leštidlo po označenú úroveň **MAX**.
3. Utrite akékoľvek rozliate leštidlo v okolí zásobníka.
4. Pevne zatvorte príklop.

## ☞ Doplniť soľ

Pre prívod vody s tvrdosťou nad 5 °dH (9 °fH / 6 °eH / 0,9 mmol/l) doplňte soľ.

Pridajte soľ do zásobníka na soľ, ak ste si vybrali Tvrdosť vody 1 - 9.

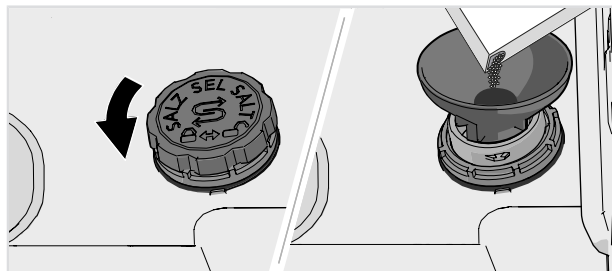

1. Odstráňte príklop zásobníka na soľ otočením proti smeru hodinových ručičiek.
2. Umiestnite lievik dodávaný s umývačkou do doplnovacieho otvoru zásobníka na soľ. Pred prvým umývaním nalejte asi 1 l vody. (Voda je potrebná iba prvýkrát.)
3. Pridajte dostatok soli na naplnenie zásobníka na soľ (max. 750 gramov). Použite špeciálnu soľ do umývačky.
4. Utrite prebytočnú soľ a otočte vekom v smere hodinových ručičiek, kým nebude v zatvorenej polohe. Ak chcete predísť výskytu hrdzavých škvŕn, musíte okamžite po pridaní soli spustiť umývací program.

**⚠ VAROVANIE!** Nikdy nenalievajte do zásobníka na soľ umývací prostriedok. Tým zničíte zmäččovač vody.

# Ekologickejšie umývanie

## Šetrite energiu a vodu

Pri použití umývačky riadu v domácom prostredí sa v porovnaní s ručným umývaním riadu zvyčajne spotrebuje menej energie a vody.

### Neoplachujte pod tečúcou vodou

Neoplachujte riady pod tečúcou vodou, pretože by to viedlo k zvýšenej spotrebe energie a vody. Jednoducho zoškrabte veľké častice jedla a vložte riady do umývačky.

### Vyberte saponát šetrný k životnému prostrediu

Prečítajte si prehlásenie týkajúce sa životného prostredia na obale.

Príliš veľké množstvo saponátu, leštidla a soli môže viesť k zníženému účinku umývania a tiež má väčší dopad na životné prostredie.

### Umývačku používajte plne naloženú

Šetrite energiu a vodu tak, že pred spustením programu počkáte na úplné naloženie umývačky (pozrite si počet štandardných nastavení polohy). V prípade výskytu nepríjemných zápachov použite Oplách. a podržať program na opláchnutie riadu.

Môžete tiež použiť Proti zápachu program na zabránenie zápachu zo špinavého riadu v umývačke.

### Programy spúšťajte pri nižšej teplote

Ak sú riady iba mierne znečistené, môžete vybrať program s nízkou teplotou.

### Vyberte umývací program – Eco

Tento program je vhodný na umývanie bežne znečisteného riadu a je najúčinnnejším programom z hľadiska kombinovanej spotreby energie a vody. Tento program sa používa na posúdenie súladu legislatívou EÚ o ekodizajne.

Program umývania riadu je navrhnutý na účinné umývanie s použitím čo najmenšieho množstva energie a vody. Program umýva pri nízkej teplote dlhšiu dobu.

### Vyberte možnosť – Auto. otvorených dvierok

Ak použijete voľbu Auto. otvorených dvierok pri ktorej sa automaticky otvoria dvierka umývačky, dosiahnete lepšie výsledky pri sušení. Pred vyložením umývačky počkajte, kým umývačka zobrazí, že sa program skončil a riad vychladol.

### Pripojenie k studenej vode

Pripojte umývačku k prívodu studenej vody, ak je budova vyhrievaná pomocou benzínu, elektrickej energie alebo plynu.

### Pripojenie k teplej vode

Pripojte umývačku k prívodu teplej vody (max. 70 °C), ak je budova vyhrievaná pomocou energetickejšieho vykurovania, ako je ústredné kúrenie, solárna energia alebo geotermálna energia. Pripojenie k prípojke teplej vody skráti čas umývania a zníži spotrebu energie umývačky.

**POZNÁMKA!** Neprekračujte povolenú teplotu prívodu vody. Niektoré materiály používané v kuchynských riadoch nie sú odolné voči vysokým teplotám. Pozrite si *siKrehké riady* v kapitole *Vkladanie riadov do umývačky*.

# Vkladanie riadov do umývačky

## Krehké riady

Niektoré riady nie sú vhodné do umývačky. Môže to mať niekoľko dôvodov. Niektoré materiály nevydržia vysoké teploty, iné môže poškodiť umývací prostriedok.

Zachovajte opatrnosť napríklad pri ručne vyrobených predmetoch, jemných ozdobách, krištáľovom či stolovom skle, striebre, medi, čine, hliníku, dreve a plaste. Hľadajte označenie „Vhodné do umývačky“.

## Jemná dekorácia

Porcelán s dekoráciou na povrchu glazúry (predmety sú na dotyk drsné) by sa v umývačke nemal umývať.

## Krištál/sklo

Krištáľový riad umývajte pri nízkej teplote. Nezabudnite použiť malé množstvo saponátu a položte predmety tak, aby sa počas umývania navzájom nedotýkali.

Pri použití leštidla riady rýchlejšie schnú a dosiahnete lepšie výsledky. Tiež dosiahnete lepšie výsledky pri umývaní – riady budú lesklé a bez akéhokoľvek znečistenia.

*Ručne maľované sklo, ako aj starožitné a veľmi krehké predmety by sa v umývačke nemali umývať.*

## Striebro

Strieborné a predmety z nehrdzavejúcej ocele by nemali prísť do styku, pretože striebro sa môže zmeniť farbu.

Ak sa chcete vyhnúť šmúham a strate lesku, oddelujte od seba riady z rôznych kovov, ako je striebro, nehrdzavejúca oceľ a hliník.

## Hliník

Ak sa v umývačke umývajú predmety z hliníku, môžu stratiť lesk. V umývačke sa však môžu umývať kvalitné hliníkové panvice, aj keď sa lesk môže čiastočne vytratiť.

## Prístroje s lepenými rukoväťami

Niektoré druhy lepidla nie sú do umývačky vhodné. V takýchto prípadoch sa rukoväta môžu uvoľniť.

## Naloženie ovplyvňuje výsledky

Riad vkladajte opatrne, aby ste dosiahli čo najlepšie výsledky umývania a schnutia s čo najmenšou spotrebou energie a vody. Dajte svojej umývačke riadu najlepšiu šancu na dosiahnutie a vyčistenie všetkých povrchov a tiež na čo najdôkladnejšie vyschnutie riadu.

- Všetky špinavé povrchy by mali smerovať dnu a nadol.
- Riady neukladajte do seba ani na seba.
- Riad s priehlbunami, ako sú napr. šálky, nakloňte tak, aby voda z oplachu stekala. To je dôležité aj pre plastové predmety.
- Uistite sa, že malé predmety nemôžu prepadnúť cez kôš umývačky – umiestnite ich do horného zásobníku na príbor.

**POZNÁMKA!** Uistite sa, že sa ostrekovacie ramená môžu voľne otáčať.

## Koš umývačky

Umývačka je vybavená horným zásobníkom na príbor, horným košom a spodným košom s košom na príbory.

*Vzhľad košov sa môže líšiť v závislosti od nastavenia umývačky.*

## Horný zásobník na príbor

Horný zásobník na príbor obsahuje priestor na príbor, naberačky, šľahačky, servírovací príbor a podobné predmety.

Neumiestňujte vysoké predmety do horného zásobníka na príbor. Môžu zablokovať stropné ostrekovacie rameno.

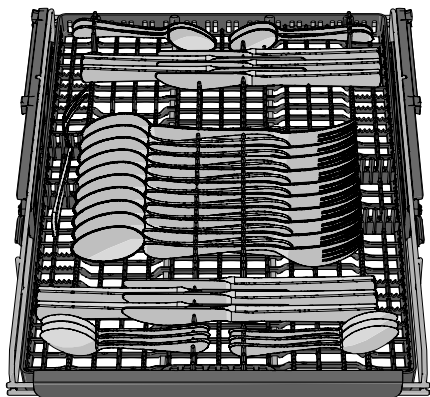

### Zdvíhanie horného zásobníka na príbory

1. Vytiahnite horný zásobník na príbory.
2. Potiahnite dve uzamykacie rukoväte na každej strane smerom dopredu, aby ste zdvihli horný zásobník na príbory.

### Spúšťanie horného zásobníka na príbory

1. Uistite sa, že horný kôš je v najnižšej polohe.
2. Vytiahnite horný zásobník na príbory.
3. Potiahnite dve uzamykacie rukoväte na každej strane smerom nadol a dozadu, aby ste spustili horný zásobník na príbory.

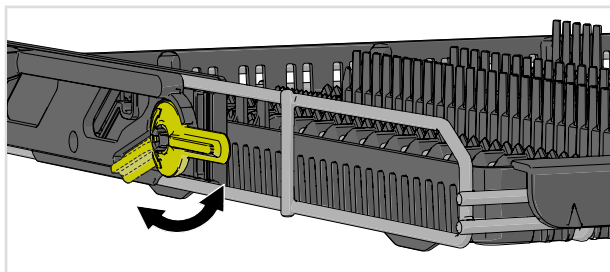

## Horný kôš

Do horného koša umiestnite poháre, šálky, misky, prílokové taniere a podšálky. Všetky znečistené riady by mali byť orientované smerom dovnútra a nadol. Poháre na víno umiestnite na policu na poháre na víno a nože umiestnite do stojana na nože.

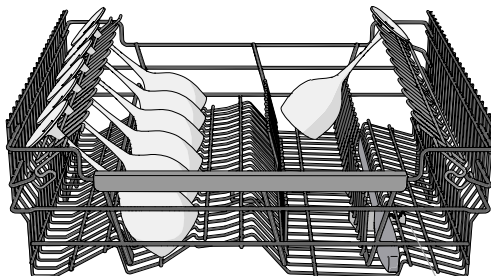
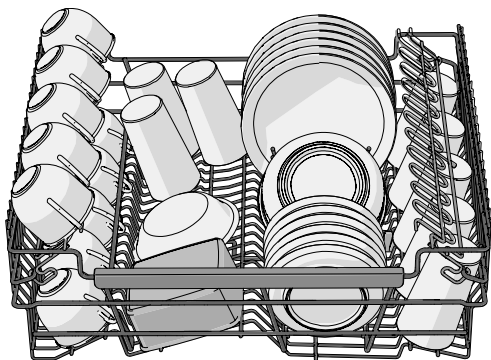

Stojan na nože

### Zdvíhanie horného koša

1. Vytiahnite horný kôš.
2. Uchopte bočné strany horného koša oboma rukami a zdvihnite ho.

### Spúšťanie horného koša

1. Vytiahnite horný kôš.
2. Uchopte bočné strany horného koša oboma rukami a zatlačte dve zaistovacie rukoväte pre spustenie horného koša.

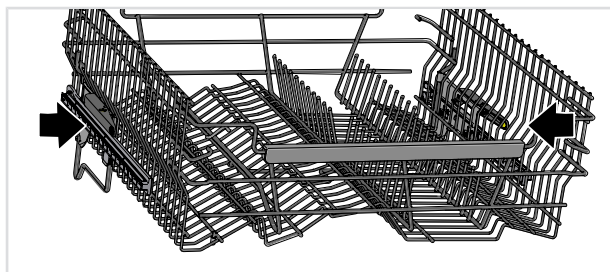

## Spodný kôš

Do spodného koša umiestnite taniere, prílohové taniere, servírovací riad, hrnce a príbor (do koša na príbor).

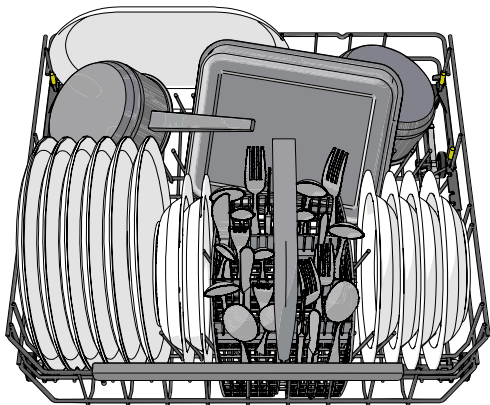

### Nastaviteľné držiaky tanierov

Nastaviteľné držiaky tanierov je možné nastaviť tak, aby vyhovovali riadu. Uvoľnite držiaky tanierov tak, že ich zatlačíte dovnútra pred ich premiestnením. Držiaky tanierov je možné tiež sklopiť, aby sa uľahčilo nakladanie hrncov a misiek.

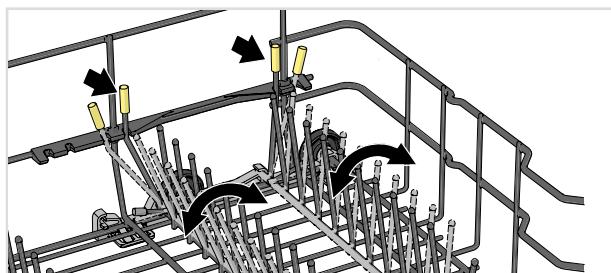

### Adaptabilné zóny ostrekovania

Dve adaptabilné zóny ostrekovania umývačky je možné otvoriť v dvoch rôznych polohách alebo vypnúť.

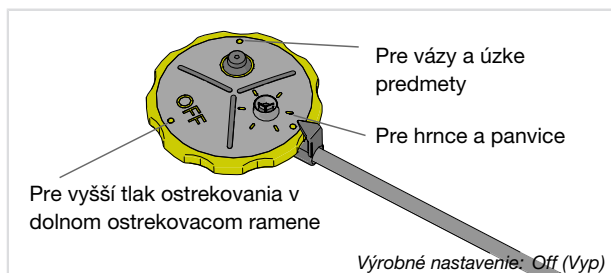

Ponechajte zóny ostrekovania otvorené, ak chcete zvýšený prietok vody tam, kde ste napríklad umiestnili hrnce a panvice alebo vázy a úzke predmety. Vypnite zóny ostrekovania umývačky, ak chcete väčší tlak striekania v dolnom ostrekovacom ramene.

## Príslušenstvo

Kúpte si držiak na vázy a fľaše. Toto príslušenstvo je dostupné tam, kde ste si kúpili umývačku.

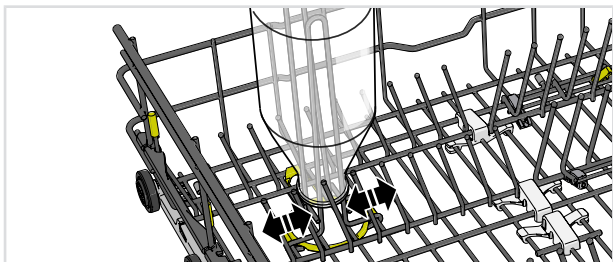

## Umývanie veľkých tanierov

Spodný kôš pre tanier s priemerom 25-35 cm môžete nastaviť pohybom nastaviteľných držiakov tanierov a ich príslušenstva, aby ste zvýšili vzdialenosť medzi radmi hrotov.

## Kôš na príbor

Umiestnite príbor tak, aby rukoväte smerovali nadol (s výnimkou nožov) a rozmiestnite ich čo najrovnomernejšie. Uistite sa, že sa lyžice nezložia do seba.

Koš na príbor je najlepšie umiestniť v strede na prednej strane spodného koša, aby sa čo najlepšie využil výkon umývania z jedinečnej rozprašovacej zóny určenej pre kôš na príbor.

**⚠ VAROVANIE!** Nože a iné ostré predmety je nutné umiestniť vodorovne do zvláštnych košov na príbor umývačky.

## Skladacia časť pre malé predmety

Koš na príbor má v strede skladaciu časť pre malé predmety alebo malé náradie (ako sú násady na elektrický šľahač).

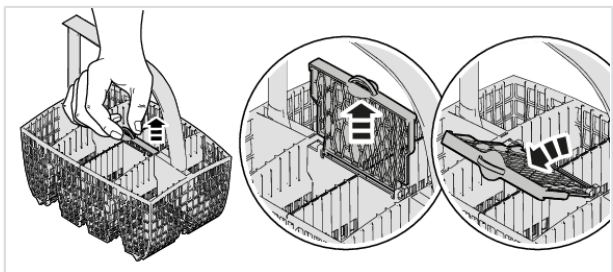

## Príslušenstvo

Kúpte si mini kôš na príbor. Kôš na príbor navyše je flexibilný a dá sa demontovať a pripevniť k spodnému košu alebo veľkému košu na príbory, aby sa vytvoril extra veľký kôš na príbory. Toto príslušenstvo si môžete zakúpiť v mieste predaja vašej umývačky.

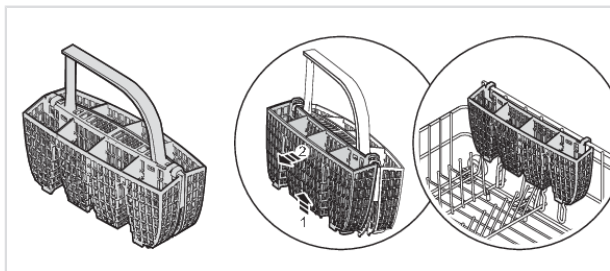

# Používanie umývačky

## Pridajte prostriedok na umývanie

Postupujte podľa pokynov na balení saponátu. Táto umývačka je vybavená zmäkčovačom vody, preto používajte dávkovanie saponátu a leštidla vhodné pre mäkkú vodu.

Príliš veľké množstvo saponátu môže viesť k zníženému účinku umývania a tiež má väčší dopad na životné prostredie.



Priestor pre umývací prostriedok musí byť počas pridávania umývacieho prostriedku suchý. K dispozícii je priestor pre predumytie a priestor pre hlavné umývanie. Ak používate prášok do umývačky alebo gél na umývanie riadu, môžete pridať malé množstvo čistiacieho prostriedku do priehradky na predumývanie. Ak máte otázky týkajúce sa umývacieho prostriedku, kontaktujte výrobcu umývacieho prostriedku.

**POZNÁMKA!** Používajte iba umývací prostriedok určený do umývačiek! Nepoužívajte bežný tekutý saponát – to zabraňuje účinnej funkcii umývačky.

### Umývací prostriedok "all-in-one"

Na trhu existuje mnoho druhov umývacích prostriedkov "all-in-one". Pri týchto produktoch si pozorne prečítajte pokyny.

Aktivujte nastavenie TAB, ak používate umývací prostriedok "all-in-one", ktorý obsahuje leštidlo.

Tablety do umývačky sa neodporúča používať pri programoch, ktoré trvajú menej ako 75 minút. Miesto toho použite prášok do umývačky a gél na umývanie riadu.

**POZNÁMKA!** Optimálne výsledky pri umývaní a sušení sa dosiahnu s použitím umývacieho prostriedku spolu so samostatne doplneným leštidlom a soľou.

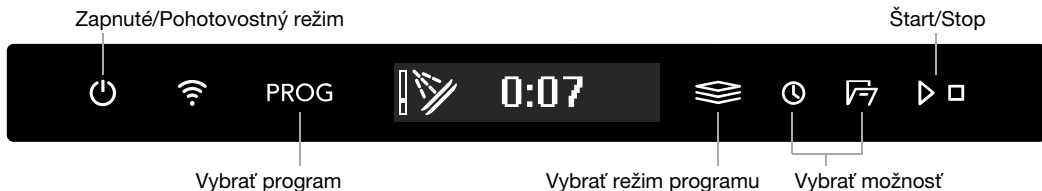

## Zapnuté/Pohotovostný režim

Otvorte dverka a stlačte . Ak je zatvorený prívod vody, otvorte ho.

## PROG Vyberte program

Eco je vždy predvolený. Ak chcete vybrať iný program, stlačte PROG kým sa na displeji nezobrazí požadovaný program.

Zvoľte program, ktorý vyhovuje typu riadu a jeho znečisteniu.

### **Eco**

Tento program je vhodný na umývanie bežne znečisteného riadu a je najúčinnnejším programom z hľadiska kombinovanej spotreby energie a vody. Tento program sa používa na posúdenie súladu legislatívou EÚ o ekodizajne.

Viac o ekologickejšom umývaní si môžete prečítať v kapitole *Ekologickejšie umývanie*.

Pre silne znečistené riady s množstvom masnoty by sa mal použiť program s vyššími teplotami.

### **Auto.**

Umývačka dokáže určiť stupeň znečistenia riadov a podľa toho upraví spotrebu a teplotu vody. Ak je novo nainštalovaná, je nutné program spustiť päťkrát, kým sa plne prispôsobí a umožní poskytovať najlepšie výsledky.

### **Intenzívny**

Program s vysokou teplotou na odstránenie masnoty na veľmi znečistenom riade, ako sú panvice, riady na zapiekanie a riady určené do rúry. Ak tieto riady úplne nezaplnia umývačku, môžete ich doplniť taniermi a iným riadom.

### **Rýchly pro<sup>1)</sup>**

Rýchly a účinný program na mierne zaschnuté zvyšky jedla. (Tento program nie je určený na spálené jedlo, ako to je v prípade riadu určeného do rúry.)

Možnosť Auto. otvorených dveriek je dôležitá pre zabezpečenie najlepších výsledkov sušenia.

### **Časový program**

Program sa prispôsobí zadanej dobe prevádzky alebo času ukončenia. S týmto programom je dôležité vybrať vhodnú dĺžku doby v závislosti od toho, ako špinavé sú riady.

Stlačte  pre nastavenie požadovaného času programu.

0:15-0:45	Mierne špinavé riady
1:00-1:30	Normálne špinavé riady
2:00-2:30	Veľmi špinavé riady

<sup>1)</sup> V kombinácii s Rýchly. sa program skráti (39 minúty).



## Hygiena

Tento program je ideálny pre použitie tam, kde sú požiadavky na hygienu mimoriadne vysoké, napr. pre dojčenské fľaše a dosky na krájanie. Teplota je vysoká pri hlavnom umývaní aj pri poslednom oplachovaní.



## Oplách. a podržať

Používa sa na oplachovanie riadov, kým čakáte na úplné naplnenie umývačky.



## Samočistenie

Samočistiaci program určený na hygienické čistenie priestoru umývačky, ostrekovacích ramien a skladacích hrotov.

Tento program by mal byť spustený (bez riadu v zariadení) pomocou umývacieho prostriedku alebo kyseliny citrónovej. Na trhu sú k dispozícii aj špeciálne prostriedky na čistenie umývačky. Na odstránenie usadenín vodného kameňa pozrite *Vaša umývačka* kapitolu *Starostlivosť a čistenie*.

## 72h



## Proti zápachu<sup>2)</sup>

Tento program zabráňuje nepríjemným zápachom zo špinavého riadu, ktorý zostal v umývačke. Aktivuje sa iba ventilátor umývačky riadu (v pravidelných intervaloch počas 72 hodín).



## Vybrať režim programu

Stlačte  na prechádzanie dostupnými režimami programu. Symbol je slabosvetlený v dostupných režimoch programu a svieti jasnejšie, keď bol aktivovaný režim programu. (Režimy programu, ktoré si môžete vybrať, sa líšia medzi programami.)

### ►► Rýchli.



Čas trvania programu sa skraca, ale umývačka riadu spotrebúva viac energie.



### Noc



Nižšia hladina hluku počas programu umývania riadu. Predĺži sa čas trvania programu.



## Vybrať možnosť

Dostupné možnosti sú slabosvetlené. Vyberte možnosti (, ) pre ich aktiváciu. Možnosti svietia jasnejšie pri aktivácii. (Možnosti, ktoré môžete vybrať, sa líšia medzi programami.)

### Odložený štart

Ak vyberiete Odložený štart, umývačka sa spustí po uplynutí 1-24 hodín po stlačení tlačidla  a zatvorení dvierok.

1. Stlačte  jedenkrát pre aktivovanie Odložený štart. Viacnásobným stlačením alebo podržaním nastavíte požadovaný počet hodín.
2. Stlačte  a zatvorte dvie. Časovač začne postupne odpočítavať a umývačka sa po uplynutí vybratej doby spustí.

Ak chcete túto možnosť Odložený štart zrušiť, otvorte dvierka a potom tri sekundy stlačte a podržte  .

### Auto. otvorených dvierok

Dvierka umývačky riadu sa otvárajú behom fázy sušenia, čo skraca čas programu a zlepšuje výsledky sušenia. Pred vyložením umývačky počkajte, kým umývačka zobrazí, že sa program skončil a riad vychladol.

<sup>2)</sup> Aktivujte *Regulácia zápachu* v *Menu Nastavenia umývačky riadu*. Pozrite *Nastaveniakapitolu*.

Doba schnutia Auto. otvorených dvierok možnosti sa mení (od 5 do 90 minút) v závislosti od modelu, programu a teploty finálneho oplachovania.

V prípade niektorých programov je vopred vybraná možnosť Auto. otvorených dvierok.

**POZNÁMKA!** Na dosiahnutie najlepších výsledkov schnutia nezatvárajte dvierka pred skončením fázy schnutia a pred automatickým vypnutím stroja.

**⚠ VAROVANIE!** Dvierka umývačky riadu nesmú byť pri automatickom otváraní zablokované alebo zatvorené. V opačnom prípade sa môže poškodiť mechanizmus zámku dvierok. Pred zatvorením dvierok počkajte najmenej 5 min.

## ▶ □ Štart/Stop

Stláčajte tlačidlo ▶ □, až kým sa na displeji nezobrazí „Program spustený“. To znamená, že umývačka je pripravená na spustenie. Dvierka poriadne zatvorte, inak sa umývačka nespustí.

Ak sa umývačka nespustí alebo sa dvierka nezatvoria do 2 minút od posledného stlačenia ovládacieho panela, zariadenie sa vypne.

Pre diaľkový štart umývačky pozrite kapitolu *ConnectLife*.

### Zastavenie alebo zmena programu

Ak chcete zmeniť program po spustení umývačky, otvorte dvierka a potom tri sekundy stlačte a podržte ▶ □. Ak došlo k otvoreniu veka zásobníka saponátu, pridajte saponát. Potom vyberte nový program, stlačte ▶ □ a zatvorte dvierka.

### Zostávajúci čas

Po dokončení výberu programu, režimu programu a možnosti sa zobrazí informácia o čase programu, ktorý trval pri poslednom použití.

## Stavové svetlo

Stavové svetlo v spodnej časti umývačky poskytuje informácie pomocou 3 rôznych farieb.

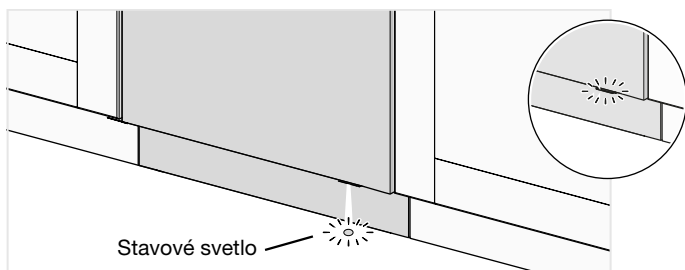

Možno namontovať šošovku pre stavové svetlo smerujúce dopredu. Pozrite si samostatné pokyny na inštaláciu.

- **Modrá** - pridávanie riadu. Program sa spustil, ale stále môžete vložiť viac riadu.
- **Červená** - nevkladáť. Nemali by ste nakladať viac riadu (riziko horšieho výsledku umývania riadu).
- **Zelená** - vyloženie. Umývací program je ukončený. Stavové svetlo zostáva rozsvietené 15 minút.
- **Bliká modrá/zelená** – Stavové svetlo bliká modro/zeleno, čo znamená, že je aktivovaný diaľkový štart.
- **Blikajúca červená** Blikajúca kontrolka označuje otvorenie dvierok počas prebiehajúceho programu. Ak kontrolka bliká, keď sú dvierka zatvorené, došlo k chybe. Pozrite si kompletný návod na obsluhu.

### Ak chcete pridať viac riadu<sup>3)</sup>

Otvorte dvierka. Umývačka sa automaticky zastaví. Pridajte riad a zatvorte dvierka. Umývačka bude po chvíli pokračovať v programe.

<sup>3)</sup> Ak je stavové svetlo červené, nemali by ste naložiť viac riadu.

Ak bol umývací program spustený diaľkovým štartom, prerušený program bude pokračovať po zatvorení dvierok. Umývačku môžete monitorovať pomocou aplikácie *ConnectLife* a na diaľku zastaviť program. (Ak *Trvalé diaľkové spustenie* nie je aktivovaný, nebudete ho môcť znova spustiť na diaľku.)

## Výpadok napájania

Ak je umývačka vypnutá z dôvodu výpadku napájania pričom prebieha umývací program, program bude pokračovať po obnovení napájania. Ak dôjde k prerušeniu napájania počas sušenia, program sa preruší.

*Trvalé diaľkové spustenie* sa deaktivuje v prípade výpadku prúdu.

Ak počas sušenia otvoríte dvierka na viac ako 2 minúty, program sa preruší.

## Po dokončení programu

Po dokončení programu sa na displeji zobrazí "Program hotový". Koniec programu je tiež signalizovaný jedným krátkym signálom a rozsvietením stavového svetla na zeleno.

Po ukončení programu sa umývačka riadu automaticky prepne do pohotovostného režimu. Po každom použití uzatvorte vodovodný kohútik (ak to vyžaduje vaša poisťovňa pre prípad poistného plnenia).

## Najlepšie výsledky sušenia















- Úplne naložte umývačku.
- Riad s priehlbami, ako sú napr. šálky, nakloňte tak, aby voda z oplachu stekala. To je dôležité aj pre plastové predmety.
- Doplňte leštidlo alebo zvýšte nastavenie dávkovania leštidla.
- Aktivujte možnosť Auto. otvorených dvierok.
- Pred vyložením umývačky riadu nechajte riad vychladnúť.

## Vyprázdenie umývačky

Horúci porcelán je krehkejší. Pred vyložením nechajte riady v umývačke vychladnúť.

Vyložte najprv spodný kôš, aby ste predišli kvapkaniu vody z horného koša na riady v spodnom koši.

# Tabuľka programov

Programy	Vybrať režim programu/ možnosti	Počet predumytí	Hlavné umývanie	Počet oplachovaní	Finálne oplachovanie	Hodnoty spotreby 1)			Spotr. vody (liter)	
						Čas umývania (pribl. h:min)	Studená voda 2)	Teplá voda 3)		
 Eco 4)	 5)		44 °C	2	38 °C	4:35	0,54	4:25	0,3	9,4
 Auto.	 5)	1-2	50-65 °C	2-3	65 °C	2:10-3:10	0,9-1,4	1:50-2:50	0,6-1,0	11,5-18,5
 Intenzívny	 5)	2	70 °C	2	70 °C	2:45	1,6	2:25	1,2	16,0
 Rýchly pro	 5)		60 °C	3	65 °C	0:59	1,1	0:59	0,7	14,5
 Časový program	 5)	0-2	<65 °C	2	<65 °C	0:15-2:30	0,3-1,4	0:15-2:30	0,2-1,0	10,0-16,5
 Hygieny	 5)		70 °C	2	70 °C	1:15	1,3	0:55	0,9	10,5
 Opláchn. a podržat		1		1		0:07	0,01	0:07	0,01	3,5
 Samočistenie		2	70 °C	2	70 °C	1:05	1,0	0:45	0,6	10,0
 Proti zápachu						72:00	0,2	72:00	0,2	

1) Hodnoty spotreby sa líšia podľa teploty prívádzanej vody, izbovej teploty, veľkosti záťaže, vybraných dodatočných funkcií a ďalších faktorov. Hodnoty pre Eco program sú presné, iné sú iba orientačné.

2) Pripojenie k studenej vode, pribl. 15 °C.

3) Pripojenie k teplej vode, pribl. 60 °C.

4) Tento program je vhodný na umývanie bežne znečisteného riadu a je najúčinnejším programom z hľadiska kombinovanej spotreby energie a vody. Tento program sa používa na posúdenie súladu legislatívou EÚ o ekodizajne.

5) Auto. otvorených dvierok

# ConnectLife

ConnectLife je platforma pre inteligentnú domácnosť, ktorá spája ľudí, zariadenia a služby. Aplikácia ConnectLife obsahuje pokročilé digitálne služby a bezproblémové riešenia, ktoré umožňujú používateľom monitorovať a ovládať svoje spotrebiče ako aj prijímať oznámenia zo smartfónov a aktualizovať softvér (podporované funkcie sa líšia v závislosti od zariadenia a vašej oblasti/krajiny).

Na pripojenie smartfónu potrebujete domácu Wi-Fi sieť (podporovaná je iba sieť 2,4 GHz) a smartfón s aplikáciou ConnectLife.



Ak si chcete stiahnuť aplikáciu ConnectLife, naskenujte QR kód alebo vyhľadajte ConnectLifevo svojom obľúbenom obchode s aplikáciami.

1. Nainštalujte si aplikáciu ConnectLife a vytvorte si účet.
2. V aplikácii ConnectLife prejdite do ponuky *Pridajte zariadenia* a vyberte príslušný typ zariadenia. Potom si naskenujte QR kód (nachádza sa na výrobnom štítku spotrebiča; môžete zadať aj ručné číslo AUID/SN).
3. Aplikácia vás potom prevedie celým procesom pripojenia zariadenia k vášmu smartfónu.
4. Po úspešnom pripojení môžete zariadenie ovládať na diaľku cez mobilnú aplikáciu.



## Pripojenie k sieti a párovanie

Pripojte umývačku k bezdrôtovej sieti a spárujte ju so svojim smartfónom/tabletom. (Toto je možné vykonať aj z Menu Nastaveniaumývačky.)

- V aplikácii ConnectLife prejdite do ponuky *Pridajte zariadenia* a vyberte príslušný typ zariadenia. Potom si naskenujte QR kód (nachádza sa na výrobnom štítku spotrebiča; môžete zadať aj ručné číslo AUID/SN).
- Otvorte dverka umývačky a stlačte
- Na ovládacom paneli umývačky: Stlačte na aktiváciu modulu WiFi.
- Na ovládacom paneli umývačky: Stlačte a podržte po 3 sekúnd na spustenie *Nastavenie pripojenia*.

### Symbol siete na displeji

*Blikanie 0,5 sekúnd*

*zapnúť/vypnúť*

*Blikanie 1,0 sekúnd*

*zapnúť/vypnúť*

*Svieti*

Umývačka je pripravená na pripojenie k vašej bezdrôtovej sieti alebo párovanie so smartfónom/tabletom.

Umývačka je pripojená k vašej bezdrôtovej sieti.

Umývačka je pripojená k vašej bezdrôtovej sieti a ku cloudu.

## Dial'kové ovládanie umývačky

Symbol siete umývačky  sa zobrazí na displeji, keď je umývačka spárovaná so smartfónom/tabletom. *ConnectLife* aplikáciu môžete použiť na monitorovanie umývačky a zmenu nastavení.

### Dial'kový štart umývačky

Pre dial'kové spustenie umývačky stlačte . Dial'kový štart aktivovaný sa objaví na displeji umývačky. Zatvorte dvierka. Stavové svetlo bude blikať modro/zeleno, čo indikuje, že je aktivovaný dial'kový štart.

V *ConnectLife* aplikácii vyberte a spustíte program.

#### Trvalé dial'kové spustenie<sup>4)</sup>

Na aktiváciu *ConnectLife* môžete použiť aplikáciu "*Trvalé dial'kové spustenie*". Postupujte podľa pokynov aplikácie.

Keď je aktivovaný *Trvalé dial'kové spustenie*: zatvorte dvere. V aplikácii *ConnectLife* vyberte a spustíte program.



Deaktivujte *Trvalé dial'kové spustenie* v aplikácii alebo stlačením . *Trvalé dial'kové spustenie* sa tiež deaktivuje aj v prípade výpadku prúdu.

Ak nie sú dvierka zatvorené do 2 minút, stroj sa vypne.

**POZNÁMKA!** Umývačku je možné vždy používať bez aplikácie. Po stlačení ovládacieho panela umývačky sa príkazy z *ConnectLife* aplikácie zablokujú na 10 sekúnd.



## Párovanie viacerých zariadení

Spárujte viac zariadení/používateľov s umývačkou. (Toto je možné vykonať aj z Menu Nastavenia umývačky.)

- V aplikácii *ConnectLife* prejdite do ponuky *Pridajte zariadenia* a vyberte príslušný typ zariadenia. Potom si naskenujte QR kód (nachádza sa na výrobnom štítku spotrebiča; môžete zadať aj ručné číslo AUID/SN).
- Otvorte dvierka umývačky a stlačte .
- Na ovládacom paneli umývačky: Stlačte a podržte  po 4 sekúnd na spustenie *Pridať zariadenie*.



## Vypnutie existujúceho WiFi / Zapnutie existujúceho WiFi

Po pripojení umývačky k vašej lokálnej sieti môžete zvoliť *Vypnutie existujúceho WiFi* na deaktivovanie pripojenia. Vyberte *Zapnutie existujúceho WiFi* pre opätovné pripojenie k tej istej sieti. (Toto je možné vykonať aj z Menu Nastavenia umývačky.)

- Na ovládacom paneli umývačky riadu: Stlačením a podržaním  na 8 niekoľko sekúnd vyberte *Vypnutie existujúceho WiFi*. Krátkym stlačením  vyberte *Zapnutie existujúceho WiFi* znova.

## Odstrániť všetky zariadenia

Odstráňte všetky pripojené zariadenia/používateľov. (Toto je možné vykonať aj z Menu Nastavenia umývačky.)

- Na ovládacom paneli umývačky: Stlačte a podržte  kým sa *Pridať zariadenie* zobrazí na displeji. Po spustení odpočítavania stlačte a podržte  na 3sekúnd. *Odstrániť všetky zariadenia* označuje, že všetky zariadenia/používatelia boli vymazané.

Máte nejaké otázky? Navštívte nás na [www.connectlife.io](http://www.connectlife.io) alebo nás kontaktujte na [hello@connectlife.io](mailto:hello@connectlife.io).

<sup>4)</sup> Iba modely, ktoré túto funkciu *Trvalé dial'kové spustenie* obsahujú v aplikácii *ConnectLife*.

# Nastavenia



Otvorte dvierka a stlačte .

Pre otvorenie umývačky Menu Nastavenia, stlačte PROG kým  Menu Nastavenia sa nezobrazí na displeji a potvrdte svoj výber pomocou .

Ak chcete opustiť Menu Nastavenia umývačky, zvolte Koniec a výber potvrdte svoju voľbu pomocou .

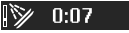

Nastavenia	Možnosti	
1. <b>Jazyk</b>	Môžete si vybrať jazyk používaný pre zobrazenie.	
2. <b>Sieť</b> Stav WiFi	Aktuálny Stav WiFi sa zobrazí na displeji. Pripojte umývačku k bezdrôtovej sieti, aby ste mohli diaľkovo ovládať umývačku riadu pomocou <i>ConnectLife</i> aplikácie.	
WiFi pripojenie	<i>Vypnutie existujúceho WiFi/Zapnutie existujúceho WiFi</i> Po pripojení umývačky k vašej lokálnej sieti môžete zvoliť <i>Vypnutie existujúceho WiFi</i> na deaktivovanie pripojenia. Vyberte <i>Zapnutie existujúceho WiFi</i> pre opätovné pripojenie k tej istej sieti.	
Nastavenie pripojenia	Pripojte umývačku k vašej bezdrôtovej sieti a spárujte ju s vašim smartfónom/tabletom. <ul style="list-style-type: none"><li>• V aplikácii <i>ConnectLife</i> prejdite do ponuky <i>Pridajte zariadenia</i> a vyberte príslušný typ zariadenia. Potom si naskenujte QR kód (nachádza sa na výrobnom štítku spotrebiča; môžete zadať aj ručne číslo AUID/SN).</li><li>• Vyberte <i>Nastavenie pripojenia</i>.</li></ul>	
Pridať zariadenie	Spárujte viac zariadení/používateľov s umývačkou. <ul style="list-style-type: none"><li>• V aplikácii <i>ConnectLife</i> prejdite do ponuky <i>Pridajte zariadenia</i> a vyberte príslušný typ zariadenia. Potom si naskenujte QR kód (nachádza sa na výrobnom štítku spotrebiča; môžete zadať aj ručne číslo AUID/SN).</li><li>• Vyberte <i>Pridať zariadenie</i>.</li></ul>	
Odstrániť všetky zariadenia	Vyberte <i>Odstrániť všetky zariadenia</i> pre odstránenie všetkých pripojených zariadení/používateľov.	
Továrenské resetovanie WiFi	Vyberte <i>Továrenské resetovanie WiFi</i> pre obnovenie predvolených továrenských nastavení.	
Koniec	Vyberte <i>Koniec</i> pre výstup z ponuky pre Sieť, stlačte  .	

Nastavenia	Možnosti	
3. <b>Automatický detský zámok</b>	Zap/Vyp	<p>Nastavenie Automatický detský zámok môžete aktivovať pre zabránenie spustenia umývačky deťmi.</p> <p>Pre dočasnú deaktiváciu alebo aktiváciu Automatický detský zámok nastavenia, stlačte a podržte  a  na tri sekundy.</p>
4. <b>Displej</b>	Logotyp Zap/Vyp	Nastavenie skrytia loga zobrazeného na displeji.
	Kontrast 1/2/3/4	Na nastavenie kontrastu displeja.
	Program infor. obrazovka T/S	<p>Môžete si vybrať, ktoré informácie sa zobrazia na displeji.</p> <p> T-Text (Text)</p> <p> S-Symbol (Symbol)</p>
5. <b>Zvuk</b>	Spätnej väzba 0/1/2/3	Pípnutie potvrdzuje stlačenie ovládacieho panela.
	Oznámenie 0/1/2/3	<p>Signalizácia (bzučiak) indikuje ukončenie umývacieho programu.</p> <p><i>Chybové hlásenia sú vždy signalizované hlasným bzučiakom.</i></p>
6. <b>Leštidlo</b>	0/1/2/3/4/5	<p>Vyberte dávkovanie leštidla. Zásobník na leštidlo možno nastaviť medzi 0 (Off – vypnuté) and 5 (High Dosage – vysoké dávkovanie).</p> <p>Zvýšenie dávkovania leštidla:</p> <ul style="list-style-type: none"> <li>• Ak sa na riadoch nachádzajú stopy vody.</li> </ul> <p>Zníženie dávkovania leštidla:</p> <ul style="list-style-type: none"> <li>• Ak sa na riadoch nachádza lepkavý modro-biely povlak.</li> <li>• Ak sa na riadoch nachádzajú zaschnuté pruhy.</li> <li>• Hromadenie peny. Ak máte veľmi mäkkú vodu, je možné leštidlo zriediť vodou v pomere 50:50.</li> </ul>
7. <b>Tvrdosť vody</b>	0/1/2/3/4/5/6/7/8/9	<p>Úprava nastavenia zmäkčovača vody. Zvoľte nastavenie v závislosti od tvrdosti privádzanej vody. Je dôležité, aby bolo toto nastavenie správne!</p> <p>Pozrite <i>Tvrdosť vody</i> v kapitole <i>Pred prvým umývaním</i>.</p> <p>Pre prívod vody s tvrdosťou nad 5 °dH (9 °fH / 6 °eH / 0,9 mmol/l) doplňte soľ.</p> <p>Pre prívod vody s tvrdosťou nižšou ako 6 °dH (10 °fH / 7 °eH / 1,0 mmol/l) vyberte 0.</p> <p><i>Zmäkčovač vody je deaktivovaný a nie je potrebné pridávať soľ.</i></p>

Nastavenia	Možnosti	
8. <b>TAB</b> (Umývací prostriedok "all-in-one")	Zap/Vyp	Aktivujte nastavenie, ak používate umývací prostriedok "all-in-one", ktorý obsahuje leštidlo. Toto nastavenie znižuje dávkovanie leštidla a ovplyvňuje to, ako často sa regeneruje zabudovaný zmäkčovač umývačky.
9. <b>Super oplachovanie</b>	Zap/Vyp	Funkcia Super oplachovanie opláchne riad dvakrát navyše. Čas programu sa predlžuje a umývačka spotrebuje viac energie a vody. <i>Aktivované v nasledujúcich programoch:</i> <i>Intenzívny</i> <i>Rýchly pro</i> <i>Hygiena</i>
10. <b>Vnútročné svetlo pri vypnutí</b>	Zap/Vyp	Nastavenie pre možnosť naplnenia umývačky riadov v súlade s tradičnými pravidlami Sabbath. Vyberte, či sa má rozsvietiť vnútročné svetlo, keď je umývačka vypnutá a dverka sú otvorené. (Ak je ☺ zapnutý, pri otvorení dverí sa vždy rozsvieti vnútročné svetlo.)
11. <b>Regulácia zápachu</b>	Zap/Vyp	Keď Regulácia zápachu je aktivované, je <sup>72h</sup>  Proti zápachu možné vybrať z programovej tabuľky.
12. <b>Chybný údaj</b>		Akékoľvek chybové hlásenia. <i>Pri kontaktovaní vášho servisného oddelenia vás môžu požiadať o najnovšie chybové hlásenia.</i>
13. <b>Továrenský reset</b>		Obnoví všetky nastavenia na továrenské predvolené. Vyberte Továrenský reset a stlačte ▷ □.
14. <b>Koniec</b>		Ak chcete vystúpiť z Menu Nastavenia umývačky riadu, vyberte Koniec a stlačte  .

## Starostlivosť a čistenie

### ✧ Doplniť leštidlo

Ak je potrebné doplniť leštidlo, na displeji sa rozsvieti symbol.

Pozri časť *Pred prvým umývaním*.

### ☞ Doplniť soľ

Ak je potrebné doplniť soľ, na displeji sa rozsvieti symbol.

Pozri časť *Pred prvým umývaním*.

# Vyčistenie filtrov

## Hrubý filter

Hrubý filter zachytáva väčšie čiastočky jedla, ktoré sa nemôžu dostať cez vypúšťacie čerpadlo. Filter vyprázdňujte podľa potreby. Čistite v pravidelných intervaloch podľa toho, ako často umývačku používate.

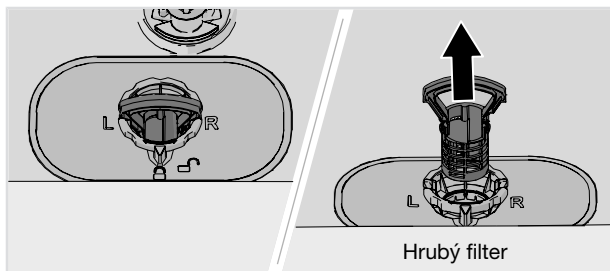

1. Hrubý filter zdvihnite za rukoväť.
2. Vyprázdnite hrubý filter.
3. Namontujte späť hrubý filter. Zatlačte ho nadol, kým nezapadne na miesto.

## Jemný filter

Nečistoty, ktoré sa nahromadia na jemnom filtri, sú počas každého umývania automaticky opláchnuté. Ak je to potrebné, vyčistite jemný filter. Čistite v pravidelných intervaloch podľa toho, ako často umývačku používate.

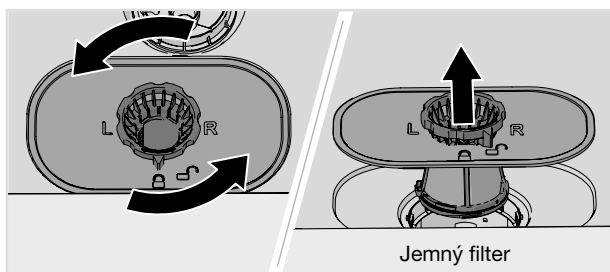

1. Otočte zaisťovacím krúžkom proti smeru hodinových ručičiek a zdvihnite jemný filter priamo nahor.
2. Vyčistite filter.
3. Namontujte späť jemný filter a otočte zaisťovací krúžok v smere hodinových ručičiek do polohy stop. Skontrolujte, či okraje správne tesnia. Nezabudnite namontovať hrubý filter!

**POZNÁMKA!** Nesprávne namontovaný hrubý a jemný filter môžu ovplyvniť výsledky umývania riadu. Umývačka riadu sa nesmie používať bez nasadených filtrov!

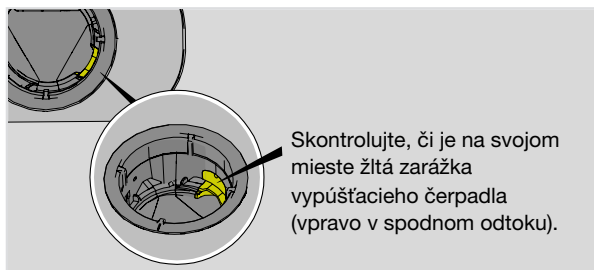

## Čistenie ostrekovacích ramien

Otvory a ložiská sa môžu niekedy zapchať. Odstráňte akékoľvek nečistoty pomocou špendlíka alebo podobného predmetu. Ostrekovacie ramená majú otvory i na spodnej strane.

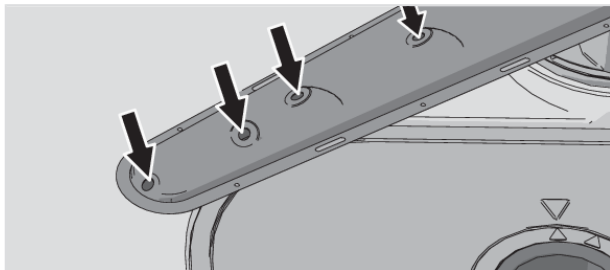

Ak chcete ostrekovacie ramená vyčistiť, môžete ich demontovať. Nezabudnite ich potom pevne vrátiť na miesto.

### Stropné ostrekovacie rameno

- Vytiahnite horný zásobník na príbor. Zatláčajte nahor na stropné ostrekovacie rameno a otáčajte ho proti smeru hodinových ručičiek, aby ste ho uvoľnili.

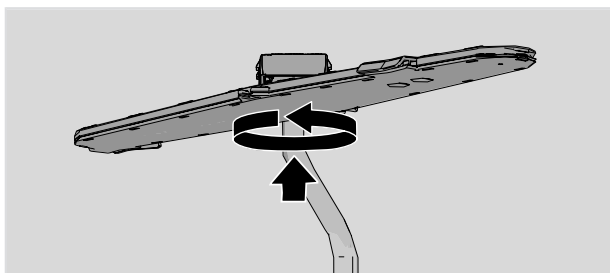

### Horné ostrekovacie rameno

- Vytiahnite horný kôš.
- Proti smeru hodinových ručičiek odskrutkujte ložiská ostrekovacieho ramena a odstráňte ostrekovacie rameno z horného koša.

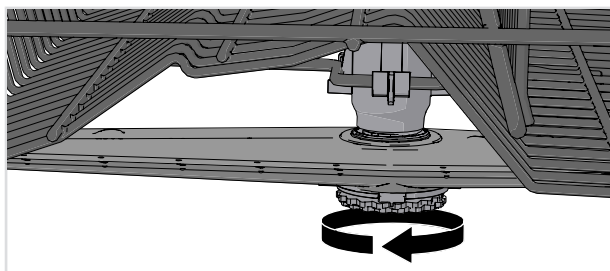

## Dolné ostrekovacie rameno

- Rameno uvoľnite zatahnutím priamo nahor.

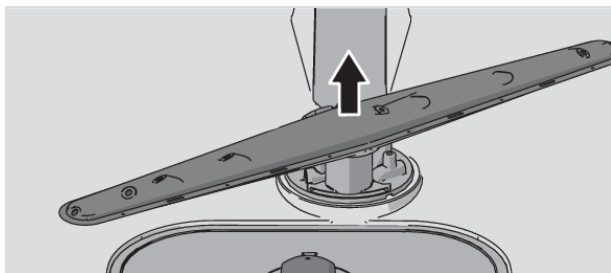

## Vyčistite vonkajšiu časť umývačky

### Dvierka a tesnenie dvierok

Otvorte dvierka. Bočné strany dvierok a tesnenie dvierok pravidelne čistite mierne navlhčenou handričkou. Tesnenie dvierok na spodnom prednom okraji umývačky očistite kefou na umývanie riadu.

### Ovládací panel

Ovládací panel udržiavajte čistý. Utrite ho suchou alebo mierne navlhčenou handričkou. V prípade potreby použite trochu umývacieho prostriedku. Vyhnite sa používaniu silných alebo abrazívnych čistiacich prostriedkov - mohli by poškodiť povrch.

## Spustiť Samočistenie

### Vaňa umývačky

Vaňa umývačky je vyrobená z nerezavejúcej ocele a udržuje sa čistá bežným používaním (ak sa umývačka používa pravidelne).

Ak máte tvrdú vodu, môže dôjsť k hromadeniu vodného kameňa v umývačke. V takom prípade spustíte program Samočistenie s použitím dvoch lyžíc kyseliny citrónovej v priestore pre umývacie prostriedok (v stroji nesmú byť žiadne riady). Na trhu sú k dispozícii aj špeciálne čističe umývačiek.

## Odstránenie upchatia

### Uvoľnenie vypúšťacieho čerpadla

Ak je v umývačke stále voda aj po dokončení programu, niečo môže blokovať vypúšťacie čerpadlo, čo môže viesť k chybovému hláseniu Porucha výstupu vody alebo Porucha BLCD odtokového čerpadla.

1. Vypnite zariadenie pomocou  a vyberte zástrčku zo zásuvky.
2. Odstráňte hrubý filter a jemný filter.
3. Odstráňte vodu z priestoru čerpadla umývačky.
4. Pre skontrolovanie vypúšťacie čerpadla odstráňte žltý uzáver vypúšťacieho čerpadla vpravo v dolnom odtoku. (V prípade potreby použite kliešte.)
5. Ručne otočte koliesko čerpadla umiestnené za uzáverom vypúšťacieho čerpadla. Opatrne odstráňte všetky ostré predmety, ako sklo.
6. Vráťte späť uzáver vypúšťacieho čerpadla spolu s jemným a hrubým filtrom.
7. Znovu zapojte stroj do napájacej siete.

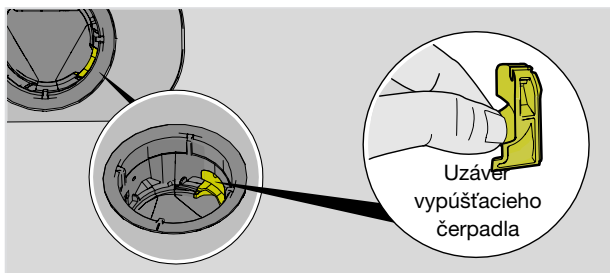

**POZNÁMKA!** Nezabudnite vrátiť späť uzáver vypúšťacieho čerpadla.

### Uvoľnenie filtra prívodnej hadice

Ak prívod vody obsahuje malé čiastočky, môže dôjsť k upchatiu vonkajšieho filtra prívodnej hadice, čo môže viesť k Porucha prívodu vody chybovému hláseniu.

1. Vypnite zariadenie pomocou  a vyberte zástrčku zo zásuvky.
2. Zatvorte vodovodný kohútik.
3. Odskrutkujte prívodnú hadicu.
4. Opatrne odstráňte vonkajší filter z prívodnej hadice a vyčistite ho.
5. Vráťte filter na miesto a skontrolujte, že je tesnenie v správnej polohe.
6. Pevne naskrutkujte prívodnú hadicu na miesto.
7. Pripojte stroj k zástrčke v stene a otvorte vodovodný kohútik. Nechajte tlak chvíľu vyrovnávať a skontrolujte, že je pripojenie vodotesné.

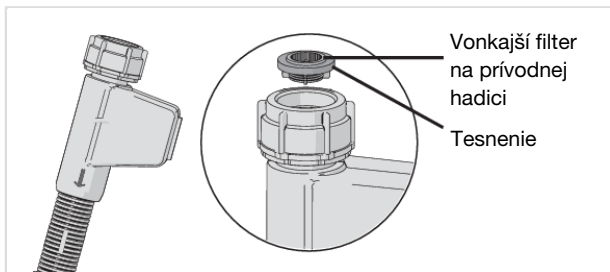



# Riešenie problémov

Chybové hlásenia		Riešenie
F10	Preplnenie vody 1	Uvoľnenie vypúšťacieho čerpadla. Pozrite kapitolu <i>Starostlivosť a čistenie</i> . Ak problém pretrváva, kontaktujte najbližšie servisné stredisko.
F11	Porucha výstupu vody	Pozrite "V umývačke zostáva voda" pod „Problém“ v tabuľke nižšie. Ak problém pretrváva, kontaktujte najbližšie servisné stredisko.
F12	Porucha prívodu vody 1	Skontrolujte, či je otvorený vodovodný kohútik. Skontrolujte, či nie je vonkajší filter na prívodnej hadici zablokovaný. Pozrite <i>Uvoľnenie filtra prívodnej hadice</i> kapitoly <i>Starostlivosť a čistenie</i> . Ak problém pretrváva, kontaktujte najbližšie servisné stredisko.
F40	Presakovanie na vstupnom ventile	Zatvorte vodovodný kohútik a kontaktujte najbližšie servisné stredisko.
F41	Porucha ohrievača 1	Spustite program Samočistenie s kyselinou citrónovou. Pozri časť <i>Starostlivosť a čistenie</i> . Ak problém pretrváva, zatvorte vodovodný kohútik, vytiahnite zástrčku zo zásuvky a kontaktujte najbližšie servisné stredisko.
F45	Chyba prepínača	Spustite akýkoľvek program na umývanie riadu. Ak problém pretrváva, kontaktujte najbližšie servisné stredisko.
F52	Porucha hladiny vody	Vyčistite hrubý aj jemný filter. Skontrolujte, či nie je vonkajší filter na prívodnej hadici upchatý. Ak problém pretrváva, kontaktujte najbližšie servisné stredisko.
F54	Preplnenie vody 2	Zatvorte vodovodný kohútik a kontaktujte najbližšie servisné stredisko. Aby ste zabránili úniku vody mimo umývačky, neodstraňujte zástrčku zo zásuvky, kým nie je zastavený vodovodný kohútik na prívodnom potrubí!
F56	Porucha obehového čerpadla	Spustite akýkoľvek program na umývanie riadu. Ak problém pretrváva, kontaktujte najbližšie servisné stredisko.
F67	Porucha prívodu vody 2	Skontrolujte, či je otvorený vodovodný kohútik. Skontrolujte, či nie je vonkajší filter na prívodnej hadici zablokovaný. Pozrite <i>Uvoľnenie filtra prívodnej hadice</i> kapitoly <i>Starostlivosť a čistenie</i> . Ak problém pretrváva, kontaktujte najbližšie servisné stredisko.
F68	Porucha BLCD odtokového čerpadla	Pozrite "V umývačke zostáva voda" pod „Problém“ v tabuľke nižšie. Ak problém pretrváva, kontaktujte najbližšie servisné stredisko.

Stlačením ľubovoľného tlačidla odstránite chybové hlásenie.

## Všeobecné

Problém	Možná příčina	Riešenie
Ovládací panel nereaguje pri stlačení.	Ovládací panel ste stlačili príliš skoro po otvorení dvierok.	Vyčkajte a skúste to znova.
	Detský zámok alebo Automatický detský zámok je aktivované.	Pozri časť <i>Bezpečnostné pokyny</i> .
	Dvierka sú zatvorené.	Otvorte dvierka. Ovládací panel reaguje na použitie iba vtedy, keď sú dvierka otvorené.
	Nečistoty na ovládacom paneli.	Vyčistite pomocou suchej alebo mierne navlhčenej handričky. V prípade potreby použite trochu umývacieho prostriedku. Vyhnite sa používaniu silných alebo abrazívnych čistiacich prostriedkov - mohli by poškodiť povrch.
	Ovládací panel vyžaduje kalibráciu.	Zatvorte vodovodný kohútik. Vytiahnite zástrčku zo zásuvky a počkajte 60 sekúnd. Potom zapojte spotrebič späť do zásuvky a otvorte vodovodný kohútik.
Nie je možné zatvoriť dvierka.	Koše nie sú v správnej polohe.	Skontrolujte, že sú koše správne vodorovne umiestnené.
		Skontrolujte, že riady nezabraňujú zasunutiu košov na správne miesto.
	Zámok dvierok nezapadne na miesto a nezamkne sa.	Otvorte dvierka. Stlačte a podržte PROG a  kým sa "Auto obnovenie otvorených dverí" zobrazí na displeji. Počkajte, kým hlásenie nezmizne. Zatvorte dvierka a skontrolujte, či funguje zámok dvierok.

Problém	Možná příčina	Riešenie
Umývačka sa nespustí.	▷ □ nebol stlačený.	Stlačte ▷ □ kým sa na displeji zobrazí "Program spustený".
	Dvierka nie sú správne zatvorené.	Skontrolujte.
	Umývačka riadu bola otvorená počas prebiehajúceho programu.	Zatvorte dvierka a počkajte. Umývačka bude po chvíli pokračovať v programe.
	Zámok dvierok nezapadol na miesto a nezamkol sa.	Otvorte dvierka. Stlačte a podržte PROG a  kým sa "Auto obnovenie otvorených dverí" zobrazí na displeji. Počkajte, kým hlásenie nezmizne. Zatvorte dvierka a skontrolujte, či funguje zámok dvierok.
	Skontrolujte, či bola vybraná Odložený štart možnosť.	Ak chcete túto možnosť ▷ □ zrušiť, stlačte a podržte Odložený štart do dobu troch sekúnd.
	Zástrčka nie je zasunutá do zásuvky v stene.	Skontrolujte.
	Bola aktivovaná poisťka alebo istič.	Skontrolujte.

Problém	Možná príčina	Riešenie
Riady nie sú čisté.	Ostrekovacie ramená sa netočia voľne.	Skontrolujte, že riady neblokujú ostrekovacie ramená.
	Otvory v ostrekovacom ramene alebo ložiská sú zablokované.	Vyčistite ostrekovacie ramená. Pozri časť <i>Starostlivosť a čistenie</i> .
	Nevhodný umývací program	Vyberte program s veľmi vysokou teplotou, aby sa rozpustila masť na veľmi špinavom riade, ako je napríklad Intenzívny.
	Nesprávne dávkovanie umývací prostriedok.	Dávajte podľa tvrdosti vody. Príliš mnoho alebo príliš málo saponátu vedie k horším výsledkom pri umývaní.
	Umývací prostriedok po záručnej dobe. Umývací prostriedok má určitú dobu expirácie.	Vyhňte sa používaniu veľkých balení.
	Nesprávne vložené riady.	Nezakrývajte porcelán veľkými misami a podobným riadom. Vyhňte sa uloženiu veľmi vysokých pohárov do rohov košov. Pozrite kapitolu <i>Vkladanie riadov do umývačky</i> .
	Pohára a šálky sa v priebehu programu prevrhli.	Umiestnite riady tak, aby boli v stabilnej polohe.
	Filtre sú zablokované.	Vyčistite hrubý i jemný filter.
	Filtre nie sú správne namontované.	Skontrolujte, či sú filtre správne namontované. Pozrite kapitolu <i>Starostlivosť a čistenie</i> .
Škvrný na nehrdzavejúcej oceli alebo striebre.	Uzáver vypúšťacieho čerpadla chýba.	Skontrolujte, či je žltý uzáver vypúšťacieho čerpadla vpravo v dolnom odtoku na svojom mieste. Pozrite kapitolu <i>Starostlivosť a čistenie</i> .
	Niektoré potraviny, napríklad horčica, majonéza, citrónová šťava, ocot, sol' a dressings, môžu spôsobiť škvrný na nehrdzavejúcej oceli, ak sú na nej ponechané príliš dlho.	Tieto druhy potravín opláchnite, ak nebudete okamžite spúšťať umývačku. Skúste použiť program Oplách. a podržať.
	Všetky riady z nehrdzavejúcej ocele môžu spôsobiť vznik škvŕn na strieborných riadoch, ak prídu v priebehu umývania do kontaktu. Škvrný na riadoch môžu spôsobiť aj hliníkové riady.	Ak sa chcete vyhnúť šmúham a strate lesku, oddelujte od seba riady z rôznych kovov, ako je striebro, nehrdzavejúca oceľ a hliník.

Problém	Možná příčina	Riešenie
Škvrvy alebo povlak na riadoch.	Nesprávne nastavenie dávkovania leštidla.	Pozri časť <i>Nastavenia</i> .
	Nastavenie TAB je aktivované a používa sa umývací prostriedok "all-in-one" s nedostatočným sušiacim účinkom.	Prepnite umývací prostriedok "all-in-one" alebo deaktivujte nastavenie TAB a doplňte soľou a samostatným leštidlom. Pozrite si Leštidlo kapitoly <i>Nastavenia</i> .
	Zásobník na soľ je prázdny.	Doplňte soľ. Pozri časť <i>Starostlivosť a čistenie</i> .
	Nesprávne nastavenie zmäkčovača vody.	Pozrite Tvrdosť vody si kapitolu <i>Nastavenia</i> .
	Zo zmäkčovača vody uniká soľ.	Skontrolujte, či je veko priehradky na soľ dotiahnuté v smere hodinových ručičiek do koncovej polohy. V opačnom prípade kontaktujte najbližšie servisné stredisko.
	Príliš vysoká teplota a príliš mnoho umývacieho prostriedku môže spôsobiť poškodenie krištáľového riadu. To bohužiaľ nie je možné opraviť, iba tomu predísť.	Krištáľový riad umývajte pri nízkej teplote a s malým množstvom umývacieho prostriedku. Ak máte otázky týkajúce sa umývacieho prostriedku, kontaktujte výrobcu umývacieho prostriedku.
Na riadoch sa nachádza lepkavý modro-biely povlak.	Nastavenie dávkovania leštidla je príliš vysoké.	Znížte dávkovanie. Pozri časti kapitoly <i>Nastavenia</i> . Ak je voda vo vašej domácnosti veľmi mäkká, možno bude vhodné zriediť leštidlo s vodou v pomere 50:50.
Škvrvy na riadoch po umývaní.	Škvrvy od rúžu a čaju/kávy môže byť ťažké odstrániť.	Použite umývací prostriedok s bieliacim činidlom.
Zvyšky umývacieho prostriedku v priestore pre umývací prostriedok po dokončení umývania.	Priestor pre umývací prostriedok bol počas pridávania umývacieho prostriedku vlhký.	Priestor pre umývací prostriedok musí byť počas pridávania umývacieho prostriedku suchý.
	Priestor pre umývací prostriedok bol zablokovaný.	Skontrolujte, či riady nezabraňujú otvoreniu priestoru pre čistiaci prostriedok.
Hrkanie počas umývania.	Riady nie sú správne umiestnené alebo sa ostrekovacie ramená netočia voľne.	Skontrolujte, že sú riady správne umiestnené. Otočte ostrekovacie ramená a uistite sa, že sa môžu pohybovať.

Problém	Možná příčina	Riešenie
V umývačke zostáva voda.	Filtre sú zablokované.	Vyčistite hrubý i jemný filter.
	Filtre nie sú správne namontované.	Skontrolujte, či sú filtre správne namontované. Pozrite kapitolu <i>Starostlivosť a čistenie</i> .
	Nečistoty vo výpustnom čerpadle.	Vyčistite vypúšťacie čerpadlo. Pozri časť <i>Starostlivosť a čistenie</i> .
	Uzáver vypúšťacieho čerpadla chýba.	Skontrolujte, či je žltý uzáver vypúšťacieho čerpadla vpravo v dolnom odtoku na svojom mieste. Pozrite kapitolu <i>Starostlivosť a čistenie</i> .
	Ostrý záhyb odtokovej hadice.	Skontrolujte, že nie je odtoková hadica zamotaná a nie sú na nej ostré záhyby.
	Zablokovaná odtoková hadica.	Odpojte odtokovú hadicu v mieste pripojenia k zariadeniu na zachytávanie vody jednotky umývadla. Skontrolujte, že sa v hadici nezachytili nečistoty a že má pripojenie vnútorný priemer minimálne 14 mm.
Zápach v umývačke.	Nečistoty v okolí tesnení a v rohoch.	Vyčistite pomocou kefy na riady a čistiaceho prostriedku s nízkou tvorbou peny.
	Dlhšiu dobu boli vybrané programy s nízkou teplotou.	Približne raz alebo dvakrát mesačne spustíte program s vyššou teplotou alebo spustíte samočistiaci program. Pozrite si <i>Samočistenie</i> v kapitole <i>Používanie umývačky</i> .
V umývačke zostáva masť.	Dlhšiu dobu boli vybrané programy s nízkou teplotou.	Vyberte program s vysokou teplotou, aby sa rozpustila masť na veľmi špinavom riade, ako Intenzívny. Alebo spustíte samočistiaci program raz alebo dvakrát mesačne. Pozrite <i>Samočistenie</i> v kapitole <i>Používanie umývačky</i> .

<b>Problém</b>	<b>Možná příčina</b>	<b>Riešenie</b>
Riady nie sú dostatočne suché.	Možnosť Auto. otvorených dvierok nie je aktivovaná.	Aktivujte možnosť Auto. otvorených dvierok.
	Umývačka nie je úplne naložená.	Úplne naložte umývačku.
	Je potrebné doplniť leštidlo alebo je jeho dávkovanie nastavené na príliš nízku hodnotu.	Doplňte leštidlo alebo zvýšte nastavenie dávkovania leštidla.
	Nastavenie TAB je aktivované a používa sa umývací prostriedok "all-in-one" s nedostatočným sušiacim účinkom.	Prepnite umývací prostriedok "all-in-one" alebo deaktivujte nastavenie TAB a doplňte sol'ou a samostatným leštidlom. Pozrite si Leštidlo kapitolu <i>Nastavenia</i> .

## WiFi

Problém	Možná příčina	Riešenie
Na displeji sa nezobrazuje symbol siete 📶 umývačky.	Umývačka je pripojená k vašej bezdrôtovej sieti.	Pripojte umývačku k vašej bezdrôtovej sieti. Pozrite kapitolu <i>ConnectLife</i> .
	WiFi pripojenie je deaktivované.	Aktivovať WiFi pripojenie. Pozrite <i>Vypnutie existujúceho WiFi / Zapnutie existujúceho WiFi</i> v kapitole <i>ConnectLife</i> .
Nastavenie pripojenia Zlyhalo	Umývačka riadu nemá prístup k vašej bezdrôtovej sieti. Alebo router nie je pripojený na internet.	Skontrolujte, či je router pripojený na internet.
		Uistite sa, že vaša bezdrôtová sieť používa 2,4 GHz a je viditeľná. Ak je signál príliš slabý, skúste router posunúť bližšie k umývačke.
		Pozrite si tiež riešenie problémov na <a href="http://www.connectlife.io">www.connectlife.io</a> . Ak problém pretrváva, kontaktujte najbližšie servisné stredisko.
Pridať zariadenie Zlyhalo	Váš smartfón/tablet nie je pripojený k vašej bezdrôtovej sieti. Alebo router nie je pripojený na internet.	Skontrolujte, či je router pripojený na internet.
		Skontrolujte, či je váš smartfón/tablet pripojený k vašej bezdrôtovej sieti.
		Pozrite si tiež riešenie problémov na <a href="http://www.connectlife.io">www.connectlife.io</a> . Ak problém pretrváva, kontaktujte najbližšie servisné stredisko.
Umývačka riadu je zobrazená ako odpojená v <i>ConnectLife</i> aplikácii.	WiFi pripojenie je deaktivované.	Aktivovať WiFi pripojenie. Pozrite <i>Vypnutie existujúceho WiFi / Zapnutie existujúceho WiFi</i> v kapitole <i>ConnectLife</i> .
		Pozrite si tiež riešenie problémov na <a href="http://www.connectlife.io">www.connectlife.io</a> . Ak problém pretrváva, kontaktujte najbližšie servisné stredisko.
Aktualizácia softvéru zlyhala.	Sieťové pripojenie bolo stratené alebo umývačka stratila napájanie v dôsledku výpadku napájania.	Pred opätovným pokusom sa uistite, že napájanie nie je prerušené a sieťové pripojenie je stabilné. Ak problém pretrváva, kontaktujte najbližšie servisné stredisko.

# Inštalácia

Je dôležité, aby ste si prečítali pokyny nižšie a dodržiavali ich. Inštaláciu a pripojenie uskutočnite v súlade so samostatným montážnym návodom.

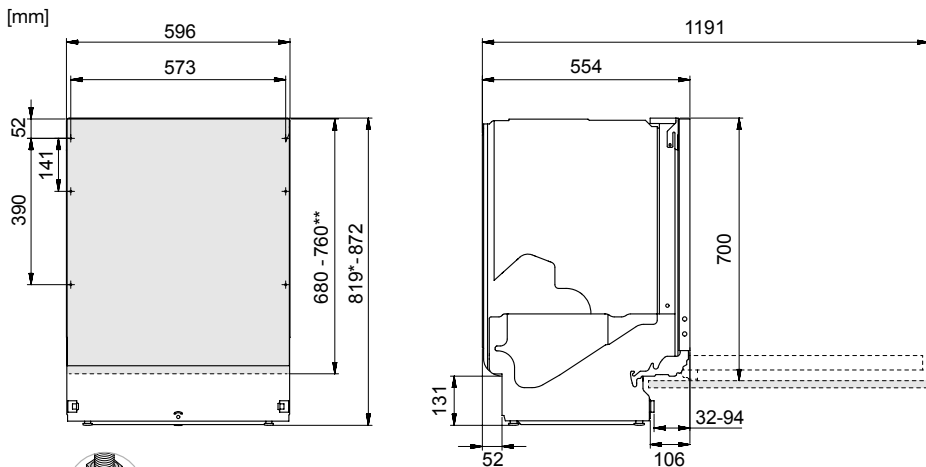

\*Odstráňte poistné matice pri inštalácii do výklenku s rozmermi 820-821 mm.

\*\*Dĺžka krytu dvierok.

*Merné rozmery. Skutočné rozmery sa môžu líšiť.*

## Bezpečnostné pokyny

- Pripojenie k elektrickej sieti a pripojenie vody a odpadu musí vykonať kvalifikovaný odborník.
- Vždy dodržiavajte platné nariadenia týkajúce sa vody, odtoku a elektrickej energie.
- Počas inštalácie zachovávajte opatrnosť. Používajte ochranné rukavice. Inštaláciu musia vykonávať vždy najmenej dve osoby.
- Na podlahu pod umývačkou umiestnite zásobník na vodu, ktorý zabráni škodám v prípade akýchkoľvek únikov vody.
- Pred upevnením umývačky otestujte umývačku riadu spustením programu Oplách. a podržať. Skontrolujte, že sa umývačka naplní vodou, ktorá sa potom vypustí. Tiež skontrolujte, že žiadne z pripojení neuniká.

**⚠ VAROVANIE!** Vetrací otvor v spodnej časti dvierok nesmie byť blokovaný predložkou, kobercom alebo podobným vybavením.

**⚠ VAROVANIE!** Počas inštalácie umývačky vypnite prívod vody.

**⚠ VAROVANIE!** Počas vykonávania práce je nutné, aby bola vytiahnutá zástrčka alebo vypnuté napájanie zásuvky v stene.

## Inštalácia

- Rozmery výklenku a pripojení sú zahrnuté v samostatnom montážnom návode. Pred zahájením inštalácie skontrolujte, že sú všetky rozmery správne. Nezabudnite, že výšku dvierok krytu je možné prispôbiť tak, aby zodpovedala ostatným montážnym rozmerom.
- Uistite sa, že je oblasť, do ktorej budete umývačku inštalovať, dostatočne pevná. Upravte výšku umývačky pomocou štyroch nožičiek tak, aby bola vodorovne. Uťahnite poistné matice.

- Ak je umývačka zabudovaná do okolitého nábytku, tento nábytok musí byť odolný voči akejkoľvek kondenzácii z umývačky.
- Namontujte ochranný film pod pracovnú dosku a hore okolo okraja. Funkciou ochranného filmu je chrániť pracovnú dosku pred vlhkosťou. (Ochranný film je v priloženom plastovom sáčku.)
- Skontrolujte, že je stroj nainštalovaný tak, aby bolo možné dvierka voľne otvoriť. V opačnom prípade môže byť narušená funkcia zámku dvierok.
- Upozorňujeme, že po namontovaní krycích dvierok možno bude potrebné upraviť pružiny dvierok. Lavé a pravé pružiny dvierok nastavte rovnako tak, aby boli dvere rovnomerne vyvážené.

## Pripojenie k odtoku vody

Umývačku je možné nainštalovať do vyvýšeného výklenku (s cieľom dosiahnuť ergonomickú pracovnú výšku). To znamená, že je možné umývačku nainštalovať tak, že bude odtoková hadica položená nižšie, než je spodná strana umývačky, napríklad jej vedením priamo do odtoku v podlahe.

Odtokovú hadicu možno tiež pripojiť k kónickej pripojovacej hadici na zariadení na zachytávanie vody jednotky umývadla. Pripojovacia hadica musí mať vnútorný priemer najmenej 14 mm.

Odtokovú hadicu je možné predĺžiť maximálne o 2,5 m (celková dĺžka odtokovej hadice nesmie prekročiť 4,5 m). Akékoľvek spoje alebo pripojovacie hadice musia mať vnútorný priemer najmenej 14 mm.

Žiadny úsek odtokovej hadice sa nesmie nachádzať vyššie než 950 mm nad spodnou stranou umývačky.

Pripojte hadicovú sponu na odtokovú hadicu. Uistite sa, že odtoková hadica nie je skrútená.

## Pripojenie k prívodu vody

Používajte iba prívodnú hadicu dodávanú s umývačkou. Nepoužívajte znovu staré hadice ani iné náhradné hadice.

Prívodná hadica musí byť vybavená uzatváracím kohútikom. Tento kohútik musí byť jednoducho prístupný, aby bolo možné zastaviť prívod vody, ak bude nutné umývačku posunúť.

Po dokončení inštalácie by ste mali vodovodný kohútik otvoriť a na chvíľu umožniť vyrovnanie tlakov. Tiež skontrolujte tesnosť všetkých pripojení.

### Pripojenie k studenej vode

Pripojte umývačku k prívodu studenej vody, ak je budova vyhrievaná pomocou benzínu, elektrickej energie alebo plynu.

### Pripojenie k teplej vode

Pripojte umývačku k prívodu teplej vody (max. 70 °C), ak je budova vyhrievaná pomocou energeticky efektívneho vyhrievania, ako je ústredné kúrenie, solárna energia alebo geotermálna energia. Pripojenie k prípojke teplej vody skráti čas umývania a zníži spotrebu energie umývačky.

**POZNÁMKA!** Neprekračujte povolenú teplotu prívodu vody. Niektoré materiály používané v kuchynských riadoch nie sú odolné voči vysokým teplotám. Pozrite si *Krehké riady* v kapitole *Vkladanie riadov do umývačky*.

## Elektrické pripojenie

Informácie o elektrickom pripojení nájdete na štítku so sériovým číslom. Tento technický údaj sa musí zhodovať s napájacím zdrojom.

Umývačka musí byť pripojená k uzemnenej zásuvke.

Elektrická zásuvka v stene musí byť umiestnená mimo oblasti inštalácie tak, aby bola jednoducho dostupná v priebehu inštalácie umývačky. Nepoužívajte predĺžovaciu šnúru.

## Kontaktujte vaše najbližšie servisné stredisko

Pred kontaktovaním servisného strediska si prečítajte kapitolu *Riešenie problémov*. Ak ste narazili na problém, ktorý nedokážete vyriešiť, obráťte sa na najbližšie servisné stredisko so žiadosťou o odbornú pomoc, pozrite si [www.asko.com](http://www.asko.com). Naša webová stránka obsahuje tiež informácie o dostupnosti náhradných dielov a o tom, čo môžete opraviť svojpomocne.

Pri kontakte by ste mali poskytnúť údaje na typovom štítku. Poskytnite aj číslo tovaru (1) a sériové číslo (2).

Upozorňujeme, že neodborné opravy môžu ohroziť bezpečnosť používateľa a môžu mať vplyv na záruku.



## Náhradné diely

Nasledujúce náhradné diely sú k dispozícii najmenej sedem rokov po ukončení výroby modelu: Motor, obehové a drenážne čerpadlo, vykurovacie teleso, potrubia a hadice, ventily, filtre a aquastopy, komponenty na pripevnenie dverí, dosky plošných spojov, elektronický displej, snímač tlaku, termostaty a snímače, softvér vrátane programov na obnovu.

Nasledujúce náhradné diely sú k dispozícii najmenej desať rokov po ukončení výroby modelu: Pánty a tesnenia dverok, iné tesnenia, ostrekovacie ramená, odtokové filtre, drôtené koše a plastové doplnky, ako sú koše a veká.

## Počet cyklov

Stlačte a podržte PROG a  na 3 sekúnd pre zobrazenie Počet cyklov na displeji.

# Technické údaje a energetické označovanie

## Technické údaje

Výška:	819-872 mm
Šírka:	596 mm
Hĺbka:	554 mm
Hmotnosť:	50 kg <sup>1)</sup>
Počet štandardných nastavení polohy:	14 <sup>2)</sup>
Tlak vody:	0,03-1,0 MPa
Elektrické pripojenie:	Pozri štítok s typom.
Merný výkon:	Pozri štítok s typom.
Frekvenčné pásmo, WiFi modul:	2,4 GHz
Maximálny vysielač výkon, WiFi modul:	≤ 1 W

<sup>1)</sup> Hmotnosť sa môže líšiť v dôsledku rôznych technických údajov.

<sup>2)</sup> V súlade s normou EN 60436.

## Vyhlásenie o zhode

Týmto vyhlasujeme, že tento spotrebič je v súlade s príslušnými európskymi smernicami a požiadavkami príslušných noriem.

Spoločnosť vyhlasuje, že zariadenie s funkciou ConnectLife je v súlade so základnými požiadavkami a ďalšími príslušnými ustanoveniami Smernice 2014/53/EÚ. Podrobné vyhlásenie o zhode nájdete na webovej adrese <https://aid.connectlife.io> na stránke vášho zariadenia medzi dodatočnými dokumentmi.

**CE** Schválené v súlade s príslušnými smernicami EÚ.

## Informácie pre zákazníkov

Informácie o vašom spotrebiči nájdete na <https://global.asko.com/energy-label>. Informácie nájdete aj v databáze EÚ Product Registration for Energy Labelling, EPREL. Naskenujte QR kód na energetickom štítku dodanom s umývačkou (alebo prejdite na <https://eprel.ec.europa.eu> a vyhľadajte názov modelu).

Tento spotrebič obsahuje svetelný zdroj/svetelné zdroje triedy energetickej účinnosti D. Svetelné zdroje sú k dispozícii ako náhradné diely a môžu byť vymenené bez poškodenia umývačky riadu najbližším servisným strediskom alebo podobne kvalifikovaným odborníkom.

## Informácie pre skúšobný inštitút

Informácie o tomto spotrebiči nájdete v Európskej databáze výrobkov s energetickým označením (EPREL) a je možné ich objednať aj e-mailom [dishwashers@appliance-development.com](mailto:dishwashers@appliance-development.com). Žiadosť by mala obsahovať údaje zo štítku s výrobným číslom. Uveďte číslo tovaru (1), sériové číslo (2) a názov modelu (3).

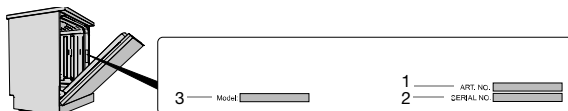





[WWW.ASKO.COM](http://WWW.ASKO.COM)



971327-a8

*Vyhradzujeme si právo zmeniť uvedené informácie.*