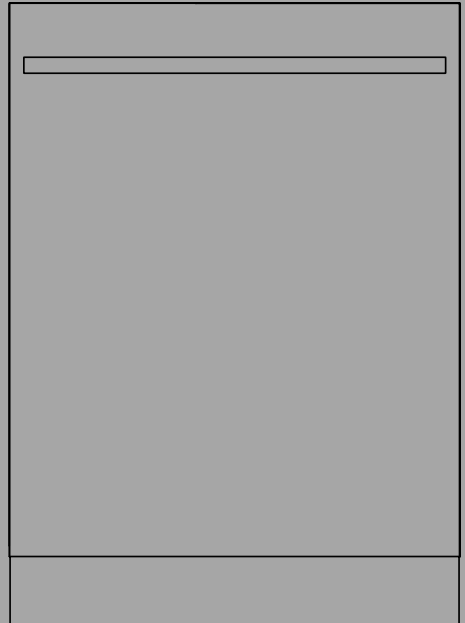

NÁVOD NA OBSLUHU

Umývačka

SK

DSD747U

**Vitajte v našej rastúcej rodine ASKO!**

Dúfame, že tento spotrebič bude v najbližších rokoch hodnotným a spoľahlivým pomocníkom. Podrobné informácie o produkte získate naskenovaním QR kódu.

Informácie špecifické pre produkt sú tiež dostupné prostredníctvom QR kódu na tabuľke so sériovým číslom.



Obsah

Vaša umývačka	3	Diaľkové ovládanie umývačky	24
Bezpečnostné pokyny	4	Diaľkový štart umývačky	25
Child lock (Detský zámok)	5	Párovanie viacerých zariadení	25
Inštalácia	5	WiFi pripojenie Vypnutie / WiFi pripojenie	
Funkcia ochrany proti pretečeniu vody	5	Zapnutie	25
Baliaci materiál	5	Odstrániť všetky zariadenia	25
Skladovanie/transport	5	Nastavenia	26
Recyklácia spotrebičov po ukončení		Starostlivosť a čistenie	29
životnosti	5	Doplňte leštidlo	29
Pred prvým umývaním	6	Doplňte soľ	29
Tvrdosť vody	6	Doplňte automatickú dávku	29
Základné nastavenia	7	Vyčistite automatickú dávkovaciu priehradku	
Doplňte leštidlo	8	a držiak	30
Doplňte soľ	8	Vyčistite filtre	30
Doplňte automatickú dávku	9	Čistenie ostrekovacích ramien	31
Ekologickejšie umývanie	9	Vyčistite vonkajšiu časť umývačky	32
Šetríte energiu a vodu	9	Spustenie samočistenia	32
Vkladanie riadov do umývačky	10	Odstránenie upchatia	33
Krehké riady	10	Riešenie problémov	35
Naloženie ovplyvňuje výsledky	11	Všeobecné	36
Koše umývačky	11	WiFi	42
Horný zásobník na príbor	11	Inštalácia	43
Horný kôš	12	Bezpečnostné pokyny	43
Spodný kôš	14	Inštalácia	43
Kôš na príbor	15	Pripojenie k odtoku vody	44
Používanie umývačky	17	Pripojenie k prívodu vody	44
Pridajte prostriedok na umývanie	17	Elektrické pripojenie	44
Zapnuté/Pohotovostný režim	18	Stlačením otvoríte	45
Vyberte program	18	Servis	45
Vybrať režim programu	20	Kontaktujte vaše najbližšie servisné	
Vybrať možnosť	20	stredisko	45
Štart/Stop	21	Náhradné diely	45
Stavové svetlo	21	Počet cyklov	45
Ak chcete pridať viac riadu	21	Technické údaje a energetické	
Výpadok napájania	22	označovanie	46
Po dokončení programu	22	Technické údaje	46
Najlepšie výsledky sušenia	22	Vyhlasenie o zhode	46
Vyprázdenie umývačky	22	Informácie pre zákazníkov	46
Tabuľka programov	23	Informácie pre skúšobný inštitút	46
ConnectLife	24		
Pripojenie k sieti a párovanie	24		

Vaša umývačka

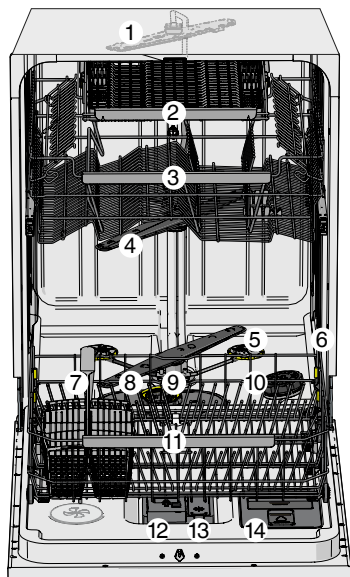

1. Stropné ostrekovacie rameno
2. Horný zásobník na príbor
3. Horný kôš
4. Horné ostrekovacie rameno
5. Adaptabilné zóny ostrekovania
6. Typový štítok so sériovým číslom, s QR kódom
7. Kôš na príbor
8. Dolné ostrekovacie rameno
9. Hrubý a jemný filter
10. Zásobník na soľ
11. Spodný kôš
12. Priehradka na umývací prostriedok
13. Priehradka na leštadlo
14. Priehradka pre gél na umývanie riadu

Vzhľad košov sa môže líšiť v závislosti od nastavenia umývačky.

Nainštalujte umývačku, pozrite kapitolu *Inštalácia*. Potom otvorte dvierka a stlačte tlačidlo .

„Welcome to your new ASKO dishwasher. This is a first time setup.“ sa zobrazí na displeji pri prvom zapnutí umývačky. Je dôležité zvoliť správne nastavenie, aby ste zaistili dobré výsledky umývania. Pozrite si kapitolu 6.

Túto umývačku môžete diaľkovo ovládať pomocou smartfónu/tabletu. Pripojte umývačku k svojej bezdrôtovej sieti a spárujte so svojim smartfónom/tabletom, aby ste ju mohli diaľkovo ovládať a spustíte umývačku pomocou *ConnectLife* aplikácie. Aplikáciu môžete použiť na vyhľadanie informácií, zmenu nastavení a monitorovanie umývačky. (Umývačka sa vždy môže používať bez aplikácie.)

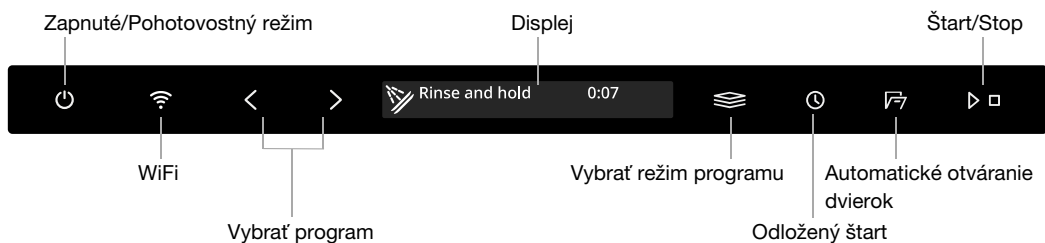

Symbols na displeji:

- * Doplniť leštadlo
- ☒ Doplniť soľ
- Automatické dávkovanie
- ⦿ Doplniť automatickú dávku

- ☁ Pripojené ku cloudu (Bliká pri pripájaní)
- 📶 Diaľkové ovládanie aktívne

Text na displeji:

- Vyčistite filtre
- Spustenie samočistenia
- Pozrite kapitolu Starostlivosť a čistenie.*

Bezpečnostné pokyny

-  Pozorne si prečítajte tieto pokyny a uložte si ich.
- Počet štandardných jedálenských súprav: 14
- Nikdy nepoužívajte umývačku na iné účely, než sú účely uvedené v tomto návode na obsluhu.
- Do dvierok umývačky ani košov umývačky nevkladajte nič okrem riadov.
- Nikdy nenechávajte dvierka umývačky otvorené, pretože o ne môže niekto zakopnúť. Zatlačte koše, aby ste predišli riziku prevrátenia umývačky.
- Používajte iba umývací prostriedok!
- Toto zariadenie môžu používať deti od veku ôsmich rokov a osoby so zníženými fyzickými, zmyslovými a mentálnymi schopnosťami alebo s nedostatočnými skúsenosťami a znalosťami, ak sú pod dohľadom, alebo boli poučené o bezpečnom používaní zariadenia a ak chápu všetky riziká spojené s jeho používaním. Deti sa so spotrebičom nesmú hrať. Čistenie a užívateľskú údržbu nesmú vykonávať deti bez dozoru.
- Poškodený napájací kábel musí byť vymenený iba servisným strediskom výrobcu alebo niekým s podobnou odbornou kvalifikáciou.
- Umývačku používajte iba v prostredí domácnosti na umývanie domácich riadov. Akékoľvek iné použitia sú zakázané.
- Nikdy neumiestňujte do umývačky riady so zvyškami rozpúšťadiel – hrozí nebezpečenstvo výbuchu. V umývačke tiež nesmiete umývať riady, ktoré obsahujú popol, vosk alebo mazivá.
- Deti musia byť pod dohľadom. Nedovoľte deťom, aby umývačku používali alebo sa s ňou hrali. Buďte ostražitý najmä, keď sú dvierka otvorené. Niektoré umývacie prostriedky môžu zostať vo vnútri! Po pridaní umývacieho prostriedku vždy umývačku okamžite spustite.
- Umývačka je vybavená svetelným zdrojom UVC. Poškodený alebo chybný zdroj svetla UVC môže nahradiť iba servisné stredisko výrobcu alebo osoba s podobnou odbornou kvalifikáciou.

 **VAROVANIE!** Nože a iné ostré predmety je nutné umiestniť do koša na príbor hrotom nadol alebo vodorovne do iných košov.

⚠ VAROVANIE! Deti musia byť pod dozorom – umývací prostriedok je žieravý!

Child lock (Detský zámok)

Môžete aktivovať Automatický detský zámok nastavenie, aby ste zabránili deťom v spustení umývačky. Pozrite kapitolu *Nastavenia*. Môžete tiež dočasne aktivovať a deaktivovať Child lock (Detský zámok) funkciu. Stlačte a podržte < a  tri sekundy.

Inštalácia

Pozri časť *Inštalácia*.

Funkcia ochrany proti pretečeniu vody

Ochrana proti pretečeniu vody začne odčerpávať vodu a vypne prívod vody, ak hladina vody v umývačke prekročí normálnu úroveň. Ak je aktivovaná ochrana proti pretečeniu vody, na displeji sa zobrazí F54 (Preplnenie vody). Vypnite vodovodný kohútik a kontaktujte najbližšie servisné stredisko. (Aby ste zabránili úniku vody mimo umývačky, neodstraňujte zástrčku zo zásuvky, kým nebude vypnutý vodovodný kohútik na prívodnom potrubí!)

Baliaci materiál

Spotrebič je počas prepravy chránený pomocou vonkajšieho balenia. Baliaci materiál je recyklovateľný. Oddeľte jednotlivé baliace materiály a pomôžte znížiť spotrebu surovín a množstvo odpadov. Predajca môže prevziať balenie na recykláciu alebo vás nasmerovať do najbližšieho recyklačného strediska. Balenie sa skladá z nasledujúcich materiálov:

- Vlnitý kartón vyrobený zo 100-% recyklovaného materiálu.
- Expandovaný polystyrén (EPS) bez prímеси chlóru alebo fluóru.
- Podpery sú vyrobené z neošetreného dreva.
- Ochranný plast je vyrobený z polyetylénu (PE).

Skladovanie/transport

Umývačku skladujte pri teplotách nad bodom mrazu a vyhýbajte sa preprave na dlhé vzdialenosti vo veľmi chladnom počasí. Prepravujte umývačku vo vzpriamenej polohe alebo vo vodorovnej polohe na zadnej strane. Pred prepravou použitej umývačky alebo pred dlhším skladovaním musí byť zo zariadenia najprv odstránená voda.

S prednými rohmi umývačky zaobchádzajte opatrne, aby sa neohýbali, pretože to môže ovplyvniť otváranie dvierok.

Recyklácia spotrebičov po ukončení životnosti

Ak umývačka dosiahne koniec svojej životnosti a plánujete ju zlikvidovať, mala by byť okamžite znefunkčnená. (aby sa predišlo nehodám a uľahčila recyklácia). Vyťahnite napájací kábel a odrežte ho čo najbližšie k stroju. Odstráňte zdroj/e svetla. Obráťte sa na miestne úrady, ktoré vám poskytnú informácie o spôsobe a mieste správnej recyklácie umývačky.



Recyklujte ako elektrický odpad.

POZNÁMKA! Dôsledne dodržiavajte pokyny, aby ste predišli zraneniu osôb a poškodeniu majetku a zachovali si záruku.

Pred prvým umývaním

Tvrdosť vody

Ak chcete dosiahnuť pri umývaní riadov dobré výsledky, je do umývačky nutné dodávať mäkkú vodu (vodu s malým obsahom minerálov). Tvrdá voda zanecháva biely povlak na riadoch i umývačke.

Kontrola tvrdosti vody

Tvrdosť vody sa špecifikuje pomocou nemeckých stupňov tvrdosti vody (°dH), francúzskych stupňov tvrdosti vody (°fH), anglických stupňov tvrdosti vody (°eH) alebo milimólov na liter (mmol/l).

Tvrdosť privádzanej vody prekračujúcu 5°dH (9°fH / 6°eH / 0,9 mmol/l) je nutné zmäknúť. To sa deje automaticky pomocou vstavaného zmäkčovača vody. Aby mohol zmäkčovač vody fungovať správne, jeho nastavenia musia byť upravené podľa tvrdosti privádzanej vody. Po upravení nastavenia zmäkčovača vody pridajte prostriedok na umývanie a leštidlo v dávkach vhodných pre mäkkú vodu.

Kontaktujte miestne vodárne a overte si tvrdosť vody vo svojej lokalite.

Poznačte si tvrdosť vody: _____

°dH	°fH	°eH	mmol/l	Odporúčané nastavenie
0-5	0-9	0-6	0,0-0,9	0
6-8	10-14	7-10	1,0-1,4	1
9-11	15-20	11-14	1,5-2,0	2
12-14	21-25	15-18	2,1-2,5	3
15-19	26-34	19-24	2,6-3,4	4
20-24	35-43	25-30	3,5-4,3	5
25-29	44-52	31-36	4,4-5,2	6
30-39	53-70	37-49	5,3-7,0	7
40-49	71-88	50-61	7,1-8,8	8
50	89	62	8,9	9

Ak tvrdosť vody presahuje 50°dH (89°fH / 62°eH / 8,9 mmol/l), odporúčame pripojiť externý zmäkčovač vody.

Zvýšená spotreba počas regenerácie

Zmäkčovač vody zabudovaný v umývačke sa pravidelne regeneruje, aby sa zachovala jeho funkcia. Regenerácia predlžuje program umývania riadu a zvyšuje spotrebu energie a vody. Frekvencia regenerácie zmäkčovača vody v umývačke závisí od zvoleného nastavenia.

Príklad: Ak sa program Eco spustí s tvrdosťou vody 14°dH (25°fH / 18°eH / 2,5 mmol/l) zmäkčovač vody sa regeneruje v pravidelných intervaloch (po 7 cykloch umývania riadu), spotreba energie sa zvýši o 0,015 kWh, spotreba vody o 2,3 litrov a doba trvania programu sa zvýši o 3 minút. K regenerácii dôjde počas hlavného umývania programu.

⚠ VAROVANIE! Tvrdá voda zanecháva biely povlak na riadoch i umývačke. Preto je dôležité zvoliť správne nastavenie zmäkčovača vody! Pozrite si Tvrdosť vody.

Ak je na privode voda s tvrdosťou prekračujúcou 5°dH (9°fH / 6°eH / 0,9 mmol/l), umývačku nikdy nespúšťajte s prázdny zásobníkom na soľ.

Základné nastavenia

Otvorte dvierka. Stlačte .

Na displeji sa zobrazí „**Welcome to your new ASKO dishwasher. This is a first time setup.**“. Je dôležité zvoliť správne nastavenie, aby ste zaistili dobré výsledky umývania.

Vyberte nastavenie pomocou < alebo >. Potvrďte vybrané nastavenie pomocou .

Nastavenia		
1.	Language (Jazyk)	Vyberte jazyk, ktorý sa má zobraziť na displeji.
2.	Leštidlo 0/1/2/3/4/5 <i>Výrobné nastavenie: 4</i>	Pri použití leštidla riady rýchlejšie schnú a dosiahnete lepšie výsledky. Tiež dosiahnete lepšie výsledky pri umývaní – riady budú lesklé a bez akéhokoľvek znečistenia. Zásobník leštidla je možné nastaviť medzi 0 (Vypnuté) a 5 (Vysoké dávkovanie).
3.	Tvrdosť vody <i>0/1/2/3/4/5/6/7/8/9</i> <i>Výrobné nastavenie: 4</i>	Úprava nastavenia zmäkčovača vody. Zvoľte nastavenie v závislosti od tvrdosti privádzanej vody. Je dôležité, aby bolo toto nastavenie správne! Pre prívod vody s tvrdosťou nad 5 °dH (9 °fH / 6 °eH / 0,9 mmol/l) doplňte soľ. <i>Pre prívod vody s tvrdosťou nižšou ako 6°dH (10°fH / 7°eH / 1,0 mmol/l) vyberte 0. Zmäkčovač vody je deaktivovaný a nie je potrebné pridávať soľ.</i>
4.	TAB Zapnutie/Vypnutie (Umývací prostriedok "all-in-one") <i>Výrobné nastavenie: Vypnutie</i>	Aktivujte nastavenie, ak používate prostriedok "all-in-one", obsahuje leštidlo. (Platí aj pre umývací gél na umývanie riadu na automatické dávkovanie, ktorý obsahuje oplachovací prostriedok.) Toto nastavenie znižuje dávkovanie leštidla a ovplyvňuje to, ako často sa regeneruje zabudovaný zmäkčovač umývačky.
5.	Automatické dávkovanie <i>Vypnutie, 15-40 ml</i> <i>Výrobné nastavenie: Vypnutie</i>	Ak chcete použiť automatické dávkovanie saponátu, aktivujte toto nastavenie. Presné dávkovanie závisí od toho, ktorý program beží. Pre Auto program závisí dávkovanie aj od toho, aký špinavý je riad.

Ak chcete zmeniť vybrané nastavenie, pozrite si kapitolu Nastavenia.

✱ Doplniť leštidlo

Napiňte priehradku leštidla leštidlom, ak ste vybrali Leštidlo 1 - 5.



1. Otvorte príklop zásobníka leštidla.
2. Opatrne doplňte leštidlo po označenú úroveň **MAX**.
3. Utrite akékoľvek rozliate leštidlo v okolí zásobníka.
4. Pevne zatvorte príklop.

☞ Doplniť soľ

Pre prívod vody s tvrdosťou nad 5 °dH (9 °fH / 6 °eH / 0,9 mmol/l) doplňte soľ.

Pridajte soľ do zásobníka na soľ, ak ste si vybrali Tvrdosť vody 1 - 9.

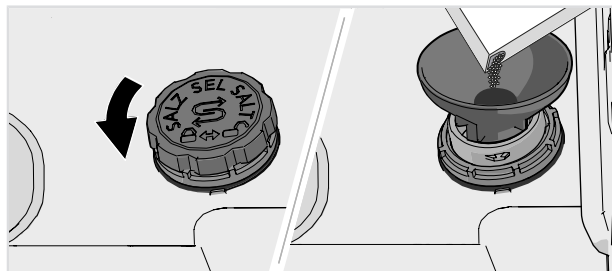

1. Odstráňte príklop zásobníka na soľ otočením proti smeru hodinových ručičiek.
2. Umiestnite lievik dodávaný s umývačkou do doplnovacieho otvoru zásobníka na soľ. Pred prvým umývaním nalejte asi 1 l vody. (Voda je potrebná iba prvýkrát.)
3. Pridajte dostatok soli na naplnenie zásobníka na soľ (max. 750 gramov). Použite špeciálnu soľ do umývačky.
4. Utrite prebytočnú soľ a otočte vekom v smere hodinových ručičiek, kým nebude v zatvorenej polohe. Ak chcete predísť výskytu hrdzavých škvŕn, musíte okamžite po pridaní soli spustiť umývací program.

⚠ VAROVANIE! Nikdy nenalievajte do zásobníka na soľ umývací prostriedok. Tým zničíte zmäččovač vody.

Doplniť automatickú dávku

Ak ste aktivovali Automatické dávkovanie nastavenie, naplňte automatickú dávkovaciu priehradku géлом na umývanie riadu.

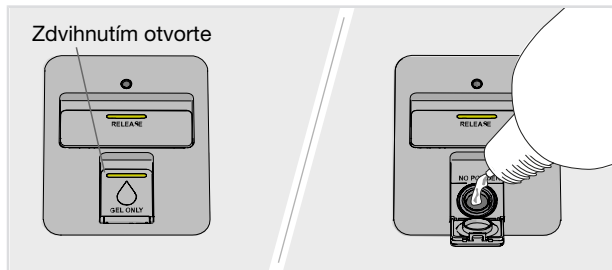

1. Otvorte príklop automatickej dávkovacej priehradky pre gél na umývanie riadu.
2. Opatrne pridajte gél na umývanie riadu po označenú úroveň **MAX**.
3. Vyčistite prebytočný gél na umývanie riadu mimo priehradky.
4. Pevne zatvorte príklop.

POZNÁMKA! V automatickej dávkovacej priehradke používajte iba gél na umývanie riadu! Nepoužívajte práškový umývaci prostriedok. Kvapalina na umývanie sa nesmie používať, pretože pena, ktorú vytvára, zabraňuje účinnému fungovaniu umývačky.

Niektoré husté gély na umývanie riadu nie sú vhodné do automatickej dávkovacej priehradky. Veľmi hustý gél na umývanie riadu dajte do manuálneho priestoru pre umývaci prostriedok. Pozrite si odporúčania výrobcu saponátu.

Gél na umývanie riadu má jemnejšie zloženie než prášok do umývačky alebo umývaci prostriedok "all-in-one" s bieliacim prostriedkom. To znamená, že gél na umývanie riadu môže byť menej účinný pri odstraňovaní škvŕn spôsobených napríklad rúžom a čajom/kávou. V prípade potreby je možné pri takých príležitostiach pridať prášok do umývačky riadu alebo prostriedok "all-in-one" s bieliacim činidlom do priehradky na ručný umývaci prostriedok (keď je aktivovaná funkcia Automatické dávkovanie). Pozri *Pridajte prostriedok na umývanie*.

Dávkovanie gélu na umývanie riadu

Gél na umývanie riadu sa dávkuje počas hlavného umývania pre všetky programy okrem Samočistenie. Trochu extra gélu na umývanie riadu sa tiež dávkuje počas predumytia v nasledujúcich programoch:

Auto, Univerzálny, Intenzívny, Časový program (2:00, 2:30)

Ekologickejšie umývanie

Šetrite energiu a vodu

Pri použití umývačky riadu v domácom prostredí sa v porovnaní s ručným umývaním riadu zvyčajne spotrebuje menej energie a vody.

Neoplachujte pod tečúcou vodou

Neoplachujte riady pod tečúcou vodou, pretože by to viedlo k zvýšenej spotrebe energie a vody. Jednoducho zoškrabte veľké častice jedla a vložte riady do umývačky.

Vyberte saponát šetrný k životnému prostrediu

Prečítajte si prehlásenie týkajúce sa životného prostredia na obale.

Príliš veľké množstvo saponátu, leštidla a soli môže viesť k zníženému účinku umývania a tiež má väčší dopad na životné prostredie.

Umývačku používajte plne naloženú

Šetrite energiu a vodu tak, že pred spustením programu počkáte na úplné naloženie umývačky (pozrite si počet štandardných nastavení polohy). V prípade výskytu nepríjemných zápachov použite Opláchnuť a podržať program na opláchnutie riadu.

Programy spúšťajte pri nižšej teplote

Ak sú riady iba mierne znečistené, môžete vybrať program s nízkou teplotou.

Vyberte umývací program – Eco

Tento program je vhodný na umývanie bežne znečisteného riadu a je najúčinnnejším programom z hľadiska kombinovanej spotreby energie a vody. Tento program sa používa na posúdenie súladu legislatívou EÚ o ekodizajne.

Program umývania riadu je navrhnutý na účinné umývanie s použitím čo najmenšieho množstva energie a vody. Program umýva pri nízkej teplote dlhšiu dobu.

Vyberte možnosť – Automatické otváranie dvierok

Lepšie výsledky pri sušení dosiahnete, ak použijete Automatické otváranie dvierok voľbu, pri ktorej sa automaticky otvorí dvierka umývačky. Počkajte, kým bude umývačka ukazovať, že sa program skončil a pred vybratím riadov z umývačky riady vychladli. (Ak je umývačka zabudovaná do okolitého nábytku, tento nábytok musí byť odolný voči akejkoľvek kondenzácii z umývačky.)

Pripojenie k studenej vode

Pripojte umývačku k prívodu studenej vody, ak je budova vyhrievaná pomocou benzínu, elektrickej energie alebo plynu.

Pripojenie k teplej vode

Pripojte umývačku k prívodu teplej vody (max. 70 °C), ak je budova vyhrievaná pomocou energeticky efektívneho vyhrievania, ako je ústredné kúrenie, solárna energia alebo geotermálna energia. Pripojenie k pripojke teplej vody skráti čas umývania a zníži spotrebu energie umývačky.

POZNÁMKA! Neprekračujte povolenú teplotu prívodu vody. Niektoré materiály používané v kuchynských riadoch nie sú odolné voči vysokým teplotám. Pozrite si *Krehké riady* v kapitole *Vkladanie riadov do umývačky*.

Vkladanie riadov do umývačky

Krehké riady

Niektoré riady nie sú vhodné do umývačky. Môže to mať niekoľko dôvodov. Niektoré materiály nevydržia vysoké teploty, iné môže poškodiť umývací prostriedok.

Zachovajte opatrnosť napríklad pri ručne vyrobených predmetoch, jemných ozdobách, krištál'ovom či stolovom skle, striebre, medi, cíne, hliníku, dreve a plaste. Hľadajte označenie „Vhodné do umývačky“.

Jemná dekorácia

Porcelán s dekoráciou na povrchu glazúry (predmety sú na dotyk drsné) by sa v umývačke nemal umývať.

Krištál'sklo

Krehké predmety vyrobené z krištál'u/skla umyte pomocou umývacieho programu Krištál'ové skloná jemné umývanie. Nezapodnite použiť malé množstvo saponátu a položte predmety tak, aby sa počas umývania navzájom nedotýkali.

Pri použití leštidla riady rýchlejšie schnú a dosiahnete lepšie výsledky. Tiež dosiahnete lepšie výsledky pri umývaní – riady budú lesklé a bez akéhokoľvek znečistenia.

Ručne maľované sklo, ako aj starožitné a veľmi krehké predmety by sa v umývačke nemali umývať.

Striebro

Strieborné a predmety z nehrdzavejúcej ocele by nemali prísť do styku, pretože striebro sa môže zmeniť farbu.

Ak sa chcete vyhnúť šmúhám a strate lesku, oddeľujte od seba riady z rôznych kovov, ako je striebro, nehrdzavejúca oceľ a hliník.

Hliník

Ak sa v umývačke umývajú predmety z hliníku, môžu stratiť lesk. V umývačke sa však môžu umývať kvalitné hliníkové panvice, aj keď sa lesk môže čiastočne vytratiť.

Prístroje s lepenými rukoväťami

Niektoré druhy lepidla nie sú do umývačky vhodné. V takýchto prípadoch sa rukoväte môžu uvoľniť.

Naloženie ovplyvňuje výsledky

Riad vkladajte opatrne, aby ste dosiahli čo najlepšie výsledky umývania a schnutia s čo najmenšou spotrebou energie a vody. Dajte svojej umývačke riadu najlepšiu šancu na dosiahnutie a vyčistenie všetkých povrchov a tiež na čo najdôkladnejšie vyschnutie riadu.

- Všetky špinavé povrchy by mali smerovať dnu a nadol.
- Riady neukladajte do seba ani na seba.
- Riad s priehlbunami, ako sú napr. šálky, nakloňte tak, aby voda z oplachu stekala. To je dôležité aj pre plastové predmety.
- Uistite sa, že malé predmety nemôžu prepadnúť cez kôš umývačky – umiestnite ich do horného zásobníku na príbor.

POZNÁMKA! Uistite sa, že sa ostrekovacie ramená môžu voľne otáčať.

Koš umývačky

Umývačka je vybavená horným zásobníkom na príbor, horným košom a spodným košom s košom na príbory.

Vzhľad košov sa môže líšiť v závislosti od nastavenia umývačky.

Horný zásobník na príbor

Horný zásobník na príbor obsahuje priestor na príbor, naberačky, šľahačky, servírovací príbor a podobné predmety.

Neumiestňujte vysoké predmety do horného zásobníka na príbor. Môžu zablokovať stropné ostrekovacie rameno.

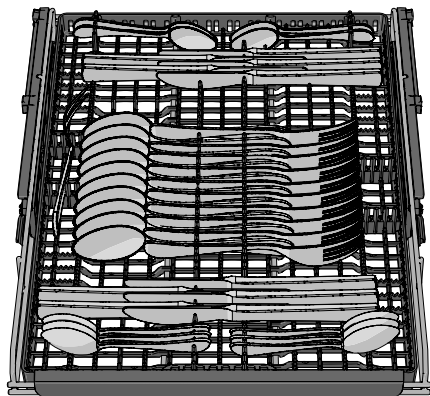

Zdvíhanie horného zásobníku na príbory

1. Vytiahnite horný zásobník na príbory.
2. Potiahnite dve uzamykacie rukoväte na každej strane smerom dopredu, aby ste zdvihli horný zásobník na príbory.

Spúšťanie horného zásobníku na príbory

1. Uistite sa, že horný kôš je v najnižšej polohe.
2. Vytiahnite horný zásobník na príbory.
3. Potiahnite dve uzamykacie rukoväte na každej strane smerom nadol a dozadu, aby ste spustili horný zásobník na príbory.

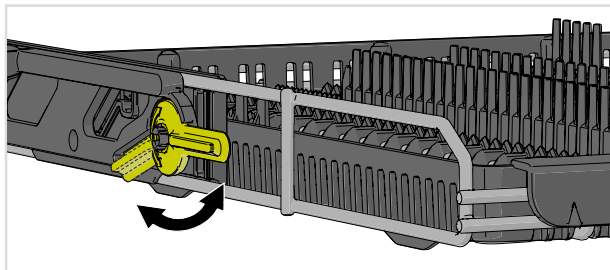

Horný kôš

Do horného koša umiestnite poháre, šálky, misky, prílokové taniere a podšálky. Všetky znečistené riady by mali byť orientované smerom dovnútra a nadol. Poháre na víno umiestnite na policu na poháre na víno a nože umiestnite do stojana na nože napravo.

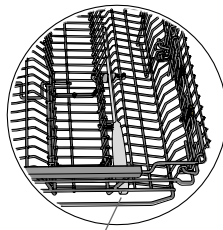
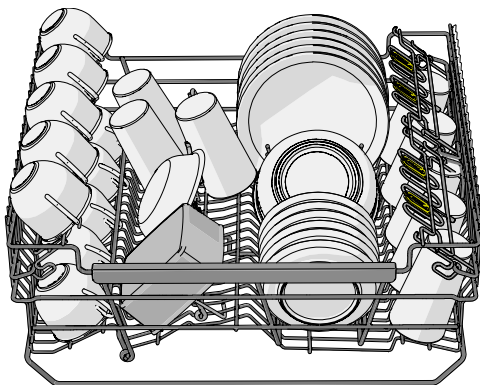

Stojan na nože

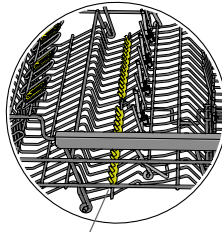
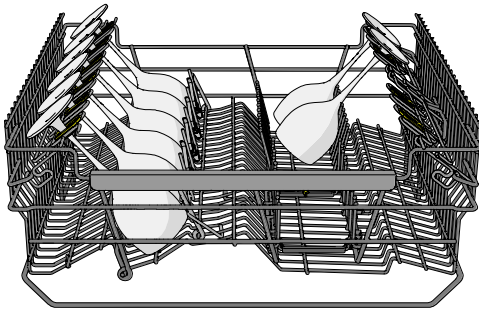

Podpery na poháre na víno

Nastaviteľné držiaky tanierov

Nastaviteľné držiaky tanierov môžu byť stlačené ku sebe tak, aby vyhovovali riadu.

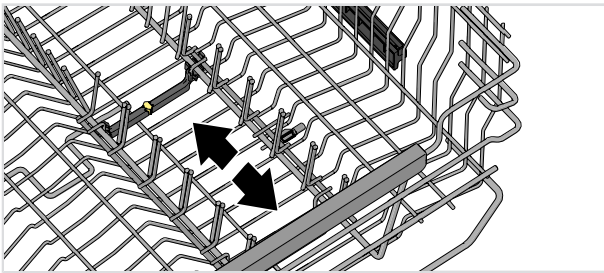

Zdvíhanie horného koša

1. Vytiahnite horný kôš.
2. Uchopte bočné strany horného koša oboma rukami a zdvihnite ho.

Spúšťanie horného koša

1. Vytiahnite horný kôš.
2. Uchopte bočné strany horného koša oboma rukami a zatlačte dve zaistovacie rukoväte pre spustenie horného koša.

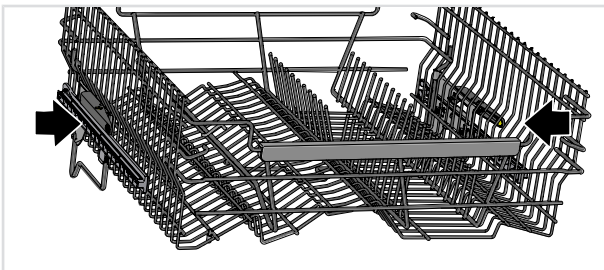

Spodný kôš

Do spodného koša umiestnite taniere, prílohové taniere, servírovací riad, hrnce a príbor (do koša na príbor).

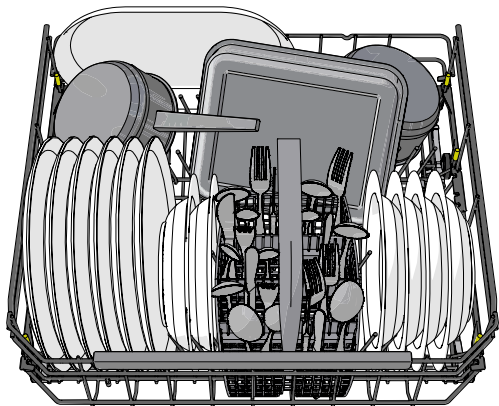

Nastaviteľné držiaky tanierov

Nastaviteľné držiaky tanierov je možné nastaviť tak, aby vyhovovali riadu. Uvoľnite držiaky tanierov tak, že ich zatlačíte dovnútra pred ich premiestnením. Držiaky tanierov je možné tiež sklopiť, aby sa uľahčilo nakladanie hrncov a misiek.

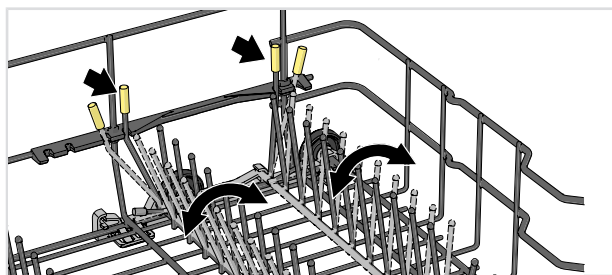

Na zadnej strane pravej strany spodného koša môžu byť držiaky tanierov stlačené k sebe, aby vzniklo viac priestoru napríklad pre kameninový riad alebo hlbokú panvicu.

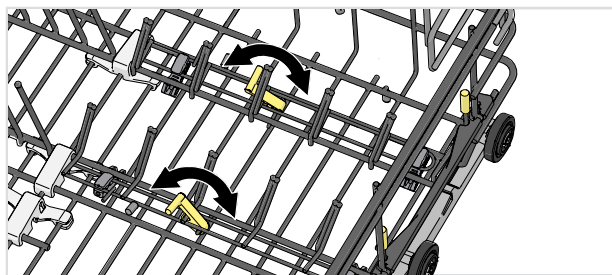

Držiak na vázu a fľašu

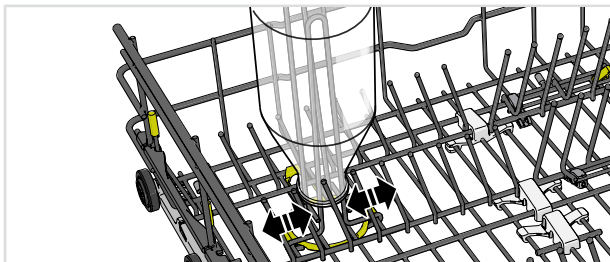

Adaptabilné zóny ostrekovania

Dve adaptabilné zóny ostrekovania umývačky je možné otvoriť v dvoch rôznych polohách alebo vypnúť.



Ponechajte zóny ostrekovania otvorené, ak chcete zvýšený prietok vody tam, kde ste napríklad umiestnili hrnce a panvice alebo vázy a úzke predmety. Vypnite zóny ostrekovania umývačky, ak chcete väčší tlak striekania v dolnom ostrekovacom ramene.

Umývanie veľkých tanierov

Spodný kôš pre taniere s priemerom 25-35 cm môžete nastaviť pohybom nastaviteľných držiakov tanierov a ich príslušenstva, aby ste zvýšili vzdialenosť medzi radmi hrotov.

Kôš na príbor

Umiestnite príbor tak, aby rukoväte smerovali nadol (s výnimkou nožov) a rozmiestnite ich čo najrovnomernejšie. Uistite sa, že sa lyžice nezložia do seba.

Kôš na príbor je najlepšie umiestniť v strede na prednej strane spodného koša, aby sa čo najlepšie využil výkon umývania z jedinečnej rozprašovacej zóny určenej pre kôš na príbor.

⚠ VAROVANIE! Nože a iné ostré predmety je nutné umiestniť vodorovne do zvláštnych košov na príbor umývačky.

Skladacia časť pre malé predmety

Kôš na príbor má v strede skladaciu časť pre malé predmety alebo malé náradie (ako sú násady na elektrický šľahač).

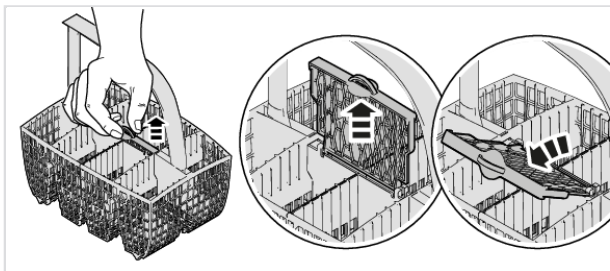

Príslušenstvo

Kúpte si mini kôš na príbor. Kôš na príbor navyše je flexibilný a dá sa demontovať a pripnúť k spodnému košu alebo veľkému košu na príbory, aby sa vytvoril extra veľký kôš na príbory. Toto príslušenstvo si môžete zakúpiť v mieste predaja vašej umývačky.

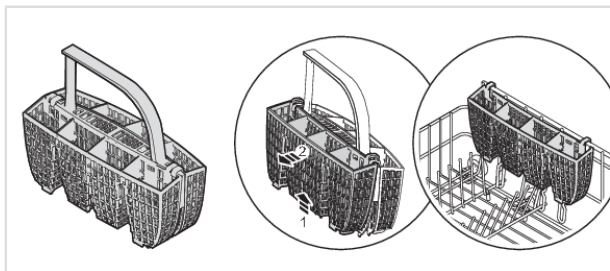

Používanie umývačky

Pridajte prostriedok na umývanie

Máte dve možnosti prídania čistiaceho prostriedku — manuálne alebo automaticky. Pre aktiváciu Automatické dávkovanie, pozrite kapitolu *Nastavenia*. Priestor pre manuálny umývacie prostriedok sa môže použiť ako doplnok, aj keď Automatické dávkovanie je aktivovaný (napríklad na umývacie prostriedok do umývačky riadu s bieliacim prostriedkom alebo ak je automatický dávkovací priestor prázdny).

Postupujte podľa pokynov na balení saponátu. Táto umývačka je vybavená zmäkčovačom vody, preto používajte dávkovanie saponátu a leštidla vhodné pre mäkkú vodu.

Ručný priestor pre umývacie prostriedok

Príliš veľké množstvo saponátu môže viesť k zníženému účinku umývania a tiež má väčší dopad na životné prostredie.



Priestor pre umývacie prostriedok musí byť počas prídávania umývacieho prostriedku suchý. K dispozícii je priestor pre predumytie a priestor pre hlavné umývanie. Ak používate prášok do umývačky alebo gél na umývanie riadu, môžete pridať malé množstvo čistiaceho prostriedku do priehradky na predumývanie. Ak máte otázky týkajúce sa umývacieho prostriedku, kontaktujte výrobcu umývacieho prostriedku.

POZNÁMKA! Používajte iba umývacie prostriedok určený do umývačiek! Nepoužívajte bežný tekutý saponát – to zabraňuje účinnej funkcii umývačky.

Umývacie prostriedok "all-in-one"

Na trhu existuje mnoho druhov umývacích prostriedkov "all-in-one". Pri týchto produktoch si pozorne prečítajte pokyny.

Aktivujte nastavenie TAB, ak používate umývacie prostriedok "all-in-one", ktorý obsahuje leštidlo.

Tablety do umývačky sa neodporúča používať pri programoch, ktoré trvajú menej ako 75 minút. Miesto toho použite prášok do umývačky a gél na umývanie riadu.

POZNÁMKA! Optimálne výsledky pri umývaní a sušení sa dosiahnu s použitím umývacieho prostriedku spolu so samostatne doplneným leštidlom a soľou.



Zapnuté/Pohotovostný režim

Otvorte dverka a stlačte . Ak je zatvorený prívod vody, otvorte ho.

Vyberte program

Eco je vždy predvolený. Ak chcete vybrať iný program, stlačte < alebo > kým sa na displeji zobrazí požadovaný program.

Zvoľte program, ktorý vyhovuje typu riadu a jeho znečisteniu.

Eco

Tento program je vhodný na umývanie bežne znečisteného riadu a je najúčinnejším programom z hľadiska kombinovanej spotreby energie a vody. Tento program sa používa na posúdenie súladu legislatívou EÚ o ekodizajne.

Viac o ekologickejšom umývaní si môžete prečítať v kapitole *Ekologickejšie umývanie*.

Pre silne znečistené riady s množstvom masnoty by sa mal použiť program s vyššími teplotami.

Auto

Umývačka dokáže určiť stupeň znečistenia riadov a podľa toho upraví spotrebu a teplotu vody. Ak je novo nainštalovaná, je nutné program spustiť päťkrát, kým sa plne prispôsobí a umožní poskytovať najlepšie výsledky.

Ak je Automatické dávkovanie aktivované, upraví sa aj dávkovanie gélu na umývanie riadu.

Univerzálny

Účinný program na každodenné používanie pri znečistení mierne zaschnutými zvyškami jedla. (Tento program nie je určený na odstránenie spáleného jedla, napríklad v prípade riadov určených do trúby.)

Intenzívny

Program s vysokou teplotou na odstránenie masnoty na veľmi znečistenom riade, ako sú panvice, riady na zapiekajúce a riady určené do rúry. Ak tieto riady úplne nezaplnia umývačku, môžete ich doplniť taniermi a iným riadom.

Rýchly pro¹⁾

Rýchly a účinný program na mierne zaschnuté zvyšky jedla. (Tento program nie je určený na spálené jedlo, ako to je v prípade riadu určeného do rúry.)

Možnosť Automatické otváranie dveriek je dôležitá pre zabezpečenie najlepších výsledkov sušenia.

¹⁾ V kombinácii s Rýchlosťsa program skráti (39 minúty).



Predhriaty (30 min + 20 min)

Umývací program s fázou predhrievania (ohrievanie vody 30 min) a fázou umývania riadu (umývanie riadu 20 min). Tento program je navrhnutý tak, aby vám ponúkol rýchly program na umývanie, ktorý možno spustiť v priebehu niekoľkých 180 minút od ukončenia fázy predhrievania.

Krok 1: Ak chcete spustiť fázu predhrievania, stlačte tlačidlo . Zatvorte dvierka. (Počas predhrievania vody sa ostrekovacie ramena otáčajú a stavové svetlo je červené.) Počkajte, kým stavové svetlo nezmodrie. Keď otvoríte dvie, na displeji sa zobrazí „Fáza predhrievania dokončená“, čo znamená, že fáza umývania riadu je pripravená na spustenie do 180 minút.

Misky môžete nakladať počas celej fázy predhrievania. Tento program nie je určený pre zaschnuté zvyšky. Nezabudnite pred naložením umývačky riadu zoškrabať väčšie zvyšky potravín.

Krok 2: Ak chcete spustiť fázu umývania riadu, stlačte .



Krištáľové sklo

Jemný umývací program s nízkou teplotou na umývanie krehkých predmetov z krištáľu/skla. Nezabudnite použiť malé množstvo umývacieho prostriedku a predmety položiť tak, aby sa počas umývania navzájom nedotýkali. Taktiež si pozrite *Krehké riady* v kapitole *Vkladanie riadov do umývačky*. Pomocou tohto programu môžete tiež umyť práve použitý porcelán bez zaschnutých zvyškov.



Časový program

Program sa prispôbii zadanej dobe prevádzky alebo času ukončenia. S týmto programom je dôležité vybrať vhodnú dĺžku doby v závislosti od toho, ako špinavé sú riady.

Stlačte pre nastavenie požadovaného času programu.

0:15-0:45	Mierne špinavé riady
1:00-1:30	Normálne špinavé riady
2:00-2:30	Veľmi špinavé riady



Hygiena

Tento program je ideálny pre použitie tam, kde sú požiadavky na hygienu mimoriadne vysoké, napr. pre dojčenské fľaše a dosky na krájanie. Teplota je vysoká pri hlavnom umývaní aj pri poslednom oplachovaní.



Plast

Program určený na umývanie plastových predmetov vhodných do umývačky riadu. Tento program má extra dlhý cyklus sušenia. Je tiež možné umývať porcelán a poháre.



Opláchnuť a podržať

Používa sa na oplachovanie riadov, kým čakáte na úplné naplnenie umývačky.



Samočistenie

Samočistiaci program určený na hygienické čistenie priestoru umývačky, ostrekovacích ramien a skladacích hrotov.

Tento program by mal byť spustený (bez riadu v zariadení) s použitím umývacieho prostriedku alebo kyseliny citrónovej - pridajte do priestoru pre ručný umývací prostriedok umývačky. (Saponát nie je automaticky dávkovaný funkciou Automatické dávkovanie.) Na trhu sú k dispozícii aj špeciálne prostriedky na čistenie umývačky. Na odstránenie usadenín vodného kameňa pozrite *Vaša umývačka* kapitolu *Starostlivosť a čistenie*.



Dolná polovica

Tento program môžete použiť len vtedy, keď chcete umývať taniere a príbory v spodnom koši. Mierne znečistené riady možno umiestniť aj do horného koša.



Horná polovica

Tento program môžete použiť len vtedy, ak máte šálky a poháre, ktoré je potrebné umyť v hornom koši. Mierne znečistené riady možno umiestniť aj do spodného koša.

Vybrať režim programu

Stlačte  na prechádzanie dostupnými režimami programu. Symbol je slabo osvetlený v dostupných režimoch programu a svieti jasnejšie, keď bol aktivovaný režim programu. (Režimy programu, ktoré si môžete vybrať, sa líšia medzi programami.)

▶▶ Rýchlosť

Čas trvania programu sa skraca, ale umývačka riadu spotrebuje viac energie.

Zelený

Umývačka spotrebuje menej energie a vody.

Noc

Nižšia hladina hluku počas programu umývania riadu. Predĺži sa čas trvania programu.



Intenzívny

Vyššia teplota rozpustí tuk na veľmi špinavých riadoch, ale umývačka spotrebuje viac energie a vody. Predĺži sa čas trvania programu.

UV čistenie



Voda pri finálnom oplachovaní je dezinfikovaná UV žiarením a teplotou na zničenie mikroorganizmov. Umývačka spotrebuje viac energie a čas programu sa predlžuje.



Vybrať možnosť

Dostupné možnosti sú slabo osvetlené. Vyberte možnosti (, ) pre ich aktiváciu. Možnosti svietia jasnejšie pri aktivácii. (Možnosti, ktoré môžete vybrať, sa líšia medzi programami.)

Odložený štart

Ak vyberiete Odložený štart, umývačka sa spustí po uplynutí 1-24 hodín po stlačení tlačidla  a zatvorení dvierok.

1. Stlačte  jedenkrát pre aktivovanie Odložený štart. Viacnásobným stlačením alebo podržaním nastavte požadovaný počet hodín.
2. Stlačte  a zatvorte dvie. Časovač začne postupne odpočítavať a umývačka sa po uplynutí vybratej doby spustí.

Ak chcete túto možnosť Odložený štart zrušiť, otvorte dvierka a potom tri sekundy stlačte a podržte  .

Automatické otváranie dvierok

Dvierka umývačky riadu sa otvárajú behom fázy sušenia, čo skraca čas programu a zlepšuje výsledky sušenia. Pred vyložením umývačky počkajte, kým umývačka zobrazí, že sa program skončil a riad vychladol. (Ak je umývačka zabudovaná do okolitého nábytku, tento nábytok musí byť odolný voči akejkoľvek kondenzácii z umývačky.)

Doba schnutia Automatické otváranie dvierok možnosti sa mení (od 5 do 90 minút) v závislosti od modelu, programu a teploty finálneho oplachovania.

V prípade niektorých programov je vopred vybraná možnosť Automatické otváranie dvierok.

POZNÁMKA! Na dosiahnutie najlepších výsledkov schnutia nezatvárajte dverka pred skončením fázy schnutia a pred automatickým vypnutím stroja.

VAROVANIE! Dverka umývačky riadu nesmú byť pri automatickom otvorení zablokované alebo zatvorené. V opačnom prípade sa môže poškodiť mechanizmus zámku dverok. Pred zatvorením dverok počkajte najmenej 5 min.

▷ □ Štart/Stop

Stláčajte tlačidlo ▷ □, až kým sa na displeji nezobrazí „Program spustený, zatvorte dverka“. To znamená, že umývačka je pripravená na spustenie. Dverka poriadne zatvorte, inak sa umývačka nespustí.

Ak sa umývačka nespustí alebo sa dverka nezatvorí do 2 minút od posledného stlačenia ovládacieho panela, zariadenie sa vypne.

Pre diaľkový štart umývačky pozrite kapitolu *ConnectLife*.

Zastavenie alebo zmena programu

Ak chcete zmeniť program po spustení umývačky, otvorte dverka a potom tri sekundy stlačte a podržte ▷ □. Ak došlo k otvoreniu veka zásobníka saponátu, pridajte saponát. Potom vyberte nový program, stlačte ▷ □ a zatvorte dverka.

Zostávajúci čas

Po dokončení výberu programu, režimu programu a možností sa zobrazí informácia o čase programu, ktorý trval pri poslednom použití.

Stavové svetlo

Stavové svetlo v spodnej časti umývačky poskytuje informácie pomocou 3 rôznych farieb.

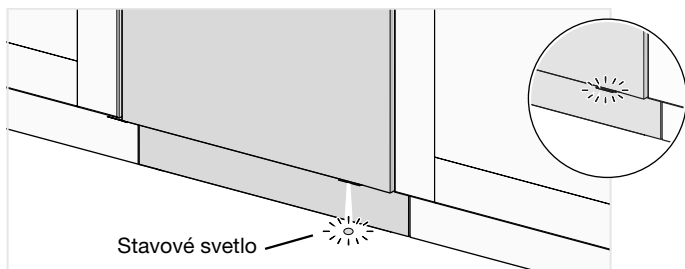

Možno namontovať šošovku pre stavové svetlo smerujúce dopredu. Pozrite si samostatné pokyny na inštaláciu.

- **Modrá** - pridávanie riadu. Program sa spustil, ale stále môžete vložiť viac riadu.
- **Červená** - nevkladať. Nemali by ste nakladať viac riadu (riziko horšieho výsledku umývania riadu).
- **Zelená** - vyloženie. Umývací program je ukončený. Stavové svetlo zostáva rozsvietené 15 minút.
- **Bliká modrá/zelená** – Stavové svetlo bliká modro/zeleno, čo znamená, že je aktivovaný diaľkový štart.
- **Blikajúca červená** Blikajúca kontrolka označuje otvorenie dverok počas prebiehajúceho programu. Ak kontrolka bliká, keď sú dverka zatvorené, došlo k chybe. Pozrite si kompletný návod na obsluhu.

Ak chcete pridať viac riadu²⁾

Otvorte dverka. Umývačka sa automaticky zastaví. Pridajte riad a zatvorte dverka. Umývačka bude po chvíli pokračovať v programe.

Ak bol umývací program spustený diaľkovým štartom, prerušený program bude pokračovať po zatvorení dverok. Umývačku môžete monitorovať pomocou aplikácie *ConnectLife* a na diaľku zastaviť program. (Ak *Trvalé diaľkové spustenie* nie je aktivovaný, nebudete ho môcť znova spustiť na diaľku.)

²⁾ Ak je stavové svetlo červené, nemali by ste naložiť viac riadu.

Výpadok napájania

Ak je umývačka vypnutá z dôvodu výpadku napájania pričom prebieha umývací program, program bude pokračovať po obnovení napájania. Ak dôjde k prerušeniu napájania počas sušenia, program sa preruší.

Trvalé diaľkové spustenie sa deaktivuje v prípade výpadku prúdu.

Ak počas sušenia otvoríte dvierka na viac ako 2 minúty, program sa preruší.

Dvierka je možné otvoriť manuálne, ak umývačka riadu nie je pripojená k elektrickej sieti. Uchopte dvierka na oboch stranách v hornej časti a vytiahnite ich priamo von.

Po dokončení programu

Po dokončení programu sa na displeji zobrazí "Program dokončený". Koniec programu je tiež signalizovaný jedným krátkym signálom a rozsvietením stavového svetla na zeleno.

Po ukončení programu sa umývačka riadu automaticky prepne do pohotovostného režimu. Po každom použití uzatvorte vodovodný kohútik (ak to vyžaduje vaša poisťovňa pre prípad poistného plnenia).

Najlepšie výsledky sušenia

- Úplne naložte umývačku.
- Riad s priehlbami, ako sú napr. šálky, nakloňte tak, aby voda z oplachu stekala. To je dôležité aj pre plastové predmety.
- Doplňte leštidlo alebo zvýšte nastavenie dávkovania leštidla.
- Aktivujte možnosť Automatické otváranie dvierok.
- Pred vyložením umývačky riadu nechajte riad vychladnúť.

Vyprázdenie umývačky

Horúci porcelán je krehkejší. Pred vyložením nechajte riady v umývačke vychladnúť.

Vyložte najprv spodný kôš, aby ste predišli kvapkaniu vody z horného koša na riady v spodnom koši.

Tabuľka programov

Programy	Vybrať režim programu/ možnosti	Počet predumytí	Hlavné umývanie	Počet oplachovaní	Finálne oplachovanie	Hodnoty spotreby 1)				Spotr. vody (liter)
						Čas umývania (pribl. h:min)	Studená voda 2)	Čas umývania (pribl. h:min)	Teplá voda 3)	
Eco 4)	5)		44 °C	2	38 °C	4:35	0,54	4:25	0,3	9,4
Auto	5)	1-2	50-65 °C	2-3	65 °C	2:10-3:10	0,9-1,4	1:50-2:50	0,6-1,0	11,5-18,5
Univerzálny	5)	1	60 °C	2	65 °C	2:45	1,1	2:25	0,7	12,5
Intenzívny	5)	2	70 °C	2	70 °C	2:45	1,6	2:25	1,2	16,0
Rýchly pro	5)		60 °C	3	65 °C	0:59	1,1	0:59	0,7	14,5
Predhriaty			65 °C	2	55 °C	0:30+0:20	0,9	0:20+0:20	0,6	9,5
Kristálové sklo	5)		45 °C	2	50 °C	1:30	0,7	1:10	0,4	10,0
Časový program	5)	0-2	<65 °C	2	<65 °C	0:15-2:30	0,3-1,4	0:15-2:30	0,2-1,0	10,0-16,5
Hygiena	5)		70 °C	2	70 °C	1:15	1,3	0:55	0,9	10,5
Plast	5)	1	55 °C	2	68 °C	2:30	1,2	2:10	0,8	13,0
Opláchnuť a podržať				1		0:07	0,01	0:07	0,01	3,5
Samočistenie			70 °C	2	70 °C	1:05	1,0	0:45	0,6	10,0
Dolná polovica	5)	1	65 °C	2	65 °C	2:00	1,1	1:40	0,7	13,0
Horná polovica	5)	1	65 °C	2	65 °C	2:00	1,1	1:40	0,7	13,0

1) Hodnoty spotreby sa líšia podľa teploty prívádzanej vody, zvolenej teploty, veľkosti záťaže, vybrajúcich dodatočných funkcií a ďalších faktorov. Hodnoty pre Eco program sú presné, iné sú iba orientačné.

2) Pripojenie k studenej vode, pribl. 15 °C.

3) Pripojenie k teplej vode, pribl. 60 °C.

4) Tento program je vhodný na umývanie bežne znečisteného riadu a je najúčinnnejším programom z hľadiska kombinovanej spotreby energie a vody. Tento program sa používa na posúdenie súladu legislatívou EÚ o ekodizajne.

5) Automatické otváranie dvierok

ConnectLife

ConnectLife je platforma pre inteligentnú domácnosť, ktorá spája ľudí, zariadenia a služby. Aplikácia ConnectLife obsahuje pokročilé digitálne služby a bezproblémové riešenia, ktoré umožňujú používateľom monitorovať a ovládať svoje spotrebiče ako aj prijímať oznámenia zo smartfónov a aktualizovať softvér (podporované funkcie sa líšia v závislosti od zariadenia a vašej oblasti/krajiny).

Na pripojenie smartfónu potrebujete domácu Wi-Fi sieť (podporovaná je iba sieť 2,4 GHz) a smartfón s aplikáciou ConnectLife.



Ak si chcete stiahnuť aplikáciu ConnectLife, naskenujte QR kód alebo vyhľadajte ConnectLifevo svojom obľúbenom obchode s aplikáciami.

1. Nainštalujte si aplikáciu ConnectLife a vytvorte si účet.
2. V aplikácii ConnectLife prejdite do ponuky *Pridajte zariadenia* a vyberte príslušný typ zariadenia. Potom si naskenujte QR kód (nachádza sa na výrobnom štítku spotrebiča; môžete zadať aj ručné číslo AUID/SN).
3. Aplikácia vás potom prevedie celým procesom pripojenia zariadenia k vášmu smartfónu.
4. Po úspešnom pripojení môžete zariadenie ovládať na diaľku cez mobilnú aplikáciu.

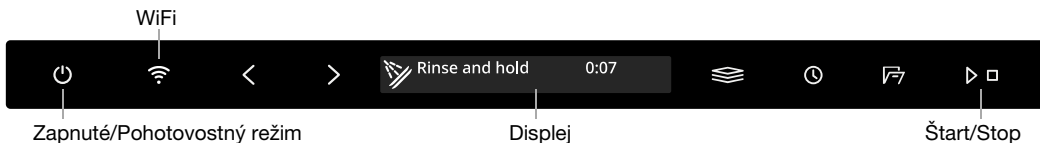

Pripojenie k sieti a párovanie

Pripojte umývačku k bezdrôtovej sieti a spárujte ju so svojim smartfónom/tabletom. (Toto je možné vykonať aj z Menu nastaveníumývačky.)

- V aplikácii ConnectLife prejdite do ponuky *Pridajte zariadenia* a vyberte príslušný typ zariadenia. Potom si naskenujte QR kód (nachádza sa na výrobnom štítku spotrebiča; môžete zadať aj ručné číslo AUID/SN).
- Otvorte dverka umývačky a stlačte \odot .
- Na ovládacom paneli umývačky: Stlačte Wi-Fi na aktiváciu modulu WiFi.
- Na ovládacom paneli umývačky: Stlačte a podržte Wi-Fi po 3 sekundách na spustenie *Nastavenie pripojenia*.

Wi-Fi Symbol siete na displeji

*Blikanie 0,5 sekúnd
zapnúť/vypnúť*

Umývačka je pripravená na pripojenie k vašej bezdrôtovej sieti alebo párovanie so smartfónom/tabletom.

*Blikanie 1,0 sekúnd
zapnúť/vypnúť*

Umývačka je pripojená k vašej bezdrôtovej sieti.

Svieti

Umývačka je pripojená k vašej bezdrôtovej sieti a ku cloudu.

Diaľkové ovládanie umývačky

Symbol siete umývačky Wi-Fi sa zobrazí na displeji, keď je umývačka spárovaná so smartfónom/tabletom. *ConnectLife* aplikáciu môžete použiť na monitorovanie umývačky a zmenu nastavení.

Dial'kový štart umývačky

Pre dial'kové spustenie umývačky stlačte . Dial'kový štart aktivovaný sa objaví na displeji umývačky. Zatvorte dverka. Stavové svetlo bude blikať modro/zeleno, čo indikuje, že je aktivovaný dial'kový štart.

V *ConnectLife* aplikácii vyberte a spustíte program.

Trvalé dial'kové spustenie³⁾

Na aktiváciu *ConnectLife* môžete použiť aplikáciu "*Trvalé dial'kové spustenie*". Postupujte podľa pokynov aplikácie.

Keď je aktivovaný *Trvalé dial'kové spustenie*: zatvorte dvere. V aplikácii *ConnectLife* vyberte a spustíte program.



Deaktivujte *Trvalé dial'kové spustenie* v aplikácii alebo stlačením . *Trvalé dial'kové spustenie* sa tiež deaktivuje aj v prípade výpadku prúdu.

Ak nie sú dverka zatvorené do 2 minút, stroj sa vypne.

POZNÁMKA! Umývačku je možné vždy používať bez aplikácie. Po stlačení ovládacieho panela umývačky sa príkazy z *ConnectLife* aplikácie zablokujú na 10 sekúnd.



Párovanie viacerých zariadení

Spárujte viac zariadení/používateľov s umývačkou. (Toto je možné vykonať aj z Menu nastavenia umývačky.)

- V aplikácii *ConnectLife* prejdite do ponuky *Pridajte zariadenia* a vyberte príslušný typ zariadenia. Potom si naskenujte QR kód (nachádza sa na výrobnom štítku spotrebiča; môžete zadať aj ručne číslo AUID/SN).
- Otvorte dverka umývačky a stlačte .
- Na ovládacom paneli umývačky: Stlačte a podržte  po 4 sekúnd na spustenie *Pridať zariadenie*.



WiFi pripojenie Vypnutie / WiFi pripojenie Zapnutie

Po pripojení umývačky k vašej lokálnej sieti môžete zvoliť *WiFi pripojenie Vypnutie* na deaktivovanie pripojenia. Vyberte *WiFi pripojenie Zapnutie* pre opätovné pripojenie k tej istej sieti. (Toto je možné vykonať aj z Menu nastavenia umývačky.)

- Na ovládacom paneli umývačky riadu: Stlačením a podržaním  na 8 niekoľko sekúnd vyberte *WiFi pripojenie Vypnutie*. Krátkym stlačením  vyberte *WiFi pripojenie Zapnutie* znova.

Odstrániť všetky zariadenia

Odstráňte všetky pripojené zariadenia/používateľov. (Toto je možné vykonať aj z Menu nastavenia umývačky.)



- Na ovládacom paneli umývačky: Stlačte a podržte  kým sa *Pridať zariadenie* zobrazí na displeji. Po spustení odpočítavania stlačte a podržte  na 3sekúnd. *Odstrániť všetky zariadenia* označuje, že všetky zariadenia/používatelia boli vymazané.

Máte nejaké otázky? Navštívte nás na www.connectlife.io alebo nás kontaktujte na hello@connectlife.io.

³⁾ Iba modely, ktoré túto funkciu *Trvalé dial'kové spustenie* obsahujú v aplikácii *ConnectLife*.

Nastavenia

Otvorte dvierka a stlačte .

Pre otvorenie Menu nastavenia umývačky stlačte < alebo > kým  Menu nastavenia sa nezobrazí na displeji a potvrdte svoj výber pomocou .

Ak chcete opustiť Menu nastavenia umývačky, zvolte Koniec a výber potvrdte svoju voľbu pomocou .



Vybrať nastavenie

Potvrdiť nastavenie

Nastavenia	Možnosti
1. Jazyk	Môžete si vybrať jazyk používaný pre zobrazenie.
2. Sieť Stav WiFi	Aktuálny Stav WiFi sa zobrazí na displeji. Pripojte umývačku k bezdrôtovej sieti, aby ste mohli diaľkovo ovládať umývačku riadu pomocou <i>ConnectLife</i> aplikácie.
WiFi pripojenie	<i>Zapnutie/Vypnutie</i> Po pripojení umývačky k vašej lokálnej sieti môžete zvoliť <i>WiFi pripojenie Vypnutie</i> na deaktivovanie pripojenia. Vyberte <i>WiFi pripojenie Zapnutie</i> pre opätovné pripojenie k tej istej sieti.
Nastavenie pripojenia	Pripojte umývačku k vašej bezdrôtovej sieti a spárujte ju s vašim smartfónom/tabletom. <ul style="list-style-type: none">• V aplikácii <i>ConnectLife</i> prejdite do ponuky <i>Pridajte zariadenia</i> a vyberte príslušný typ zariadenia. Potom si naskenujte QR kód (nachádza sa na výrobnom štítku spotrebiča; môžete zadať aj ručne číslo AUID/SN).• Vyberte <i>Nastavenie pripojenia</i>.
Pridať zariadenie	Spárujte viac zariadení/používateľov s umývačkou. <ul style="list-style-type: none">• V aplikácii <i>ConnectLife</i> prejdite do ponuky <i>Pridajte zariadenia</i> a vyberte príslušný typ zariadenia. Potom si naskenujte QR kód (nachádza sa na výrobnom štítku spotrebiča; môžete zadať aj ručne číslo AUID/SN).• Vyberte <i>Pridať zariadenie</i>.
Odstrániť všetky zariadenia	Vyberte <i>Odstrániť všetky zariadenia</i> pre odstránenie všetkých pripojených zariadení/používateľov.
Továrenské resetovanie WiFi	Vyberte <i>Továrenské resetovanie WiFi</i> pre obnovenie predvolených továrenských nastavení.
Koniec	Vyberte <i>Koniec</i> pre výstup z ponuky pre Sieť, stlačte  .

Nastavenia	Možnosti	
3. Vybrať program	<i>Eco Zapnutie/Vypnutie</i> <i>Auto Zapnutie/Vypnutie</i> Univerzálny <i>Zapnutie/Vypnutie</i> Intenzívny <i>Zapnutie/Vypnutie</i> Rýchly pro <i>Zapnutie/Vypnutie</i> Predhriaty <i>Zapnutie/Vypnutie</i> Krištáľové sklo <i>Zapnutie/Vypnutie</i> Časový program <i>Zapnutie/Vypnutie</i> Hygiena <i>Zapnutie/Vypnutie</i> Plast <i>Zapnutie/Vypnutie</i> Opláchnuť a podržať <i>Zapnutie/Vypnutie</i> Samočistenie <i>Zapnutie/Vypnutie</i> Dolná polovica <i>Zapnutie/Vypnutie</i> Horná polovica <i>Zapnutie/Vypnutie</i>	Programy môžu byť zobrazené alebo skryté v ponuke. Vyberte si medzi Zapnutie a Vypnutie. (Eco nie je možné skryť v menu.)
4. Automatický detský zámok	<i>Zapnutie/Vypnutie</i>	Nastavenie Automatický detský zámok môžete aktivovať pre zabránenie spustenia umývačky deťmi. Pre dočasnú deaktiváciu alebo aktiváciu Automatický detský zámok nastavenia, stlačte a podržte < a  na tri sekundy.
5. Displej: Logotyp	<i>Zapnutie/Vypnutie</i>	Nastavenie skrytia loga zobrazeného na displeji.
6. Displej: Jas	<i>1/2/3/4</i>	Pre nastavenie jasu displeja.
7. Hlasitosť spätnej väzby	<i>0/1/2/3</i>	Pípanie potvrdzuje stlačenie ovládacieho panela.
8. Hlasitosť oznámenia	<i>0/1/2/3</i>	Signalizácia (bzučiak) indikuje ukončenie umývacieho programu. <i>Chybové hlásenia sú vždy signalizované hlasným bzučiakom.</i>
9. Leštidlo	<i>0/1/2/3/4/5</i>	Vyberte dávkovanie leštidla. Zásobník na leštidlo možno nastaviť medzi 0 (Off – vypnuté) and 5 (High Dosage – vysoké dávkovanie). Zvýšenie dávkovania leštidla: <ul style="list-style-type: none"> • Ak sa na riadoch nachádzajú stopy vody. Zníženie dávkovania leštidla: <ul style="list-style-type: none"> • Ak sa na riadoch nachádza lepkavý modrobíely povlak.

Nastavenia	Možnosti	
		<ul style="list-style-type: none"> • Ak sa na riadoch nachádzajú zaschnuté pruhy. • Hromadenie peny. Ak máte veľmi mäkkú vodu, je možné leštidlo zriediť vodou v pomere 50:50.
10. Tvrdosť vody	<i>0/1/2/3/4/5/6/7/8/9</i>	<p>Úprava nastavenia zmäkčovača vody. Zvoľte nastavenie v závislosti od tvrdosti privádzanej vody. Je dôležité, aby bolo toto nastavenie správne!</p> <p>Pozrite <i>Tvrdosť vody</i> v kapitole <i>Pred prvým umývaním</i>.</p> <p>Pre prívod vody s tvrdosťou nad 5 °dH (9 °fH / 6 °eH / 0,9 mmol/l) doplňte soľ.</p> <p>Pre prívod vody s tvrdosťou nižšou ako 6 °dH (10 °fH / 7 °eH / 1,0 mmol/l) vyberte 0.</p> <p><i>Zmäkčovač vody je deaktivovaný a nie je potrebné pridávať soľ.</i></p>
11. TAB (Umývací prostriedok "all-in-one")	Zapnutie/Vypnutie	<p>Aktivujte nastavenie, ak používate prostriedok "all-in-one", obsahuje leštidlo. (Platí aj pre umývací gél na umývanie riadu na automatické dávkovanie, ktorý obsahuje oplachovací prostriedok.)</p> <p>Toto nastavenie znižuje dávkovanie leštidla a ovplyvňuje to, ako často sa regeneruje zabudovaný zmäkčovač umývačky.</p>
12. Automatické dávkovanie	<i>Vypnutie, 15-40 ml</i>	<p>Ak chcete použiť automatické dávkovanie saponátu, aktivujte toto nastavenie.</p> <p><i>Presné dávkovanie závisí od toho, ktorý program beží. Pre Auto program závisí dávkovanie aj od toho, aký špinavý je riad.</i></p>
13. Super oplachovanie	Zapnutie/Vypnutie	<p>Funkcia Super oplachovanie opláchne riad dvakrát navyše.</p> <p>Čas programu sa predlžuje a umývačka spotrebuje viac energie a vody.</p> <p><i>Aktivované v nasledujúcich programoch:</i></p> <p><i>Univerzálny</i> <i>Intenzívny</i> <i>Rýchly pro</i> <i>Hygiena</i> <i>Plast</i> <i>Dolná polovica</i> <i>Horná polovica</i></p>
14. Stlačením otvoríte	Zapnutie/Vypnutie	Dvierka umývačky je možné otvoriť bez rúkaväte.

Nastavenia	Možnosti	
15. Vnútorne svetlo pri vypnutí	<i>Zapnutie/Vypnutie</i>	Nastavenie pre možnosť naplnenia umývačky riadov v súlade s tradičnými pravidlami Sabbath. Vyberte, či sa má rozsvietiť vnútorné svetlo, keď je umývačka vypnutá a dvierka sú otvorené. (Ak je ☺ zapnutý, pri otvorení dverí sa vždy rozsvieti vnútorné svetlo.)
16. Údaj chyby		Akékoľvek chybové hlásenia. <i>Pri kontaktovaní vášho servisného oddelenia vás môžu požiadať o najnovšie chybové hlásenia.</i>
17. Továrenské resetovanie		Obnoví všetky nastavenia na továrenské predvolené. Vyberte Továrenské resetovanie a stlačte ▷ □.
18. Koniec		Ak chcete vystúpiť z Menu nastavenia umývačky riadu, vyberte Koniec a stlačte ☰.

Starostlivosť a čistenie

✧ Doplniť leštidlo

Ak je potrebné doplniť leštidlo, na displeji sa rozsvieti symbol.

Pozri časť *Pred prvým umývaním*.

⌘ Doplniť soľ

Ak je potrebné doplniť soľ, na displeji sa rozsvieti symbol.

Pozri časť *Pred prvým umývaním*.

💧 Doplniť automatickú dávku

Keď je potrebné doplniť gél na umývanie riadu, na displeji sa zobrazí symbol. (Môžete spustiť 1-2 programy pred úplným vyprázdnením priehradky.)

Pozri časť *Pred prvým umývaním*.

Vyčistite automatickú dávkovacu priehradku a držiak

V prípade potreby vyčistite automatickú dávkovacu priehradku a držiak. Čistite v pravidelných intervaloch podľa toho, ako často umývačku používate. (Nie viac ako dvakrát ročne.)

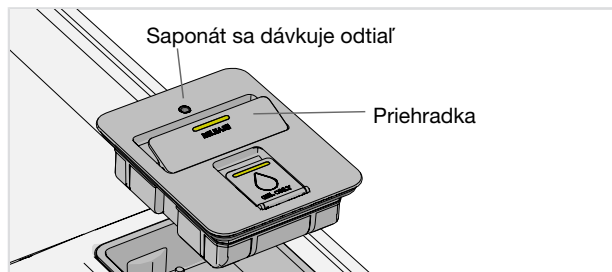

Priehradka

1. Priehradku je možné vybrať na čistenie a naplnenie.
2. Skontrolujte, či dávkovací otvor nie je zablokovaný. Vyčistite priehradku horúcou vodou.

Držiak

1. Vyberte priehradku a vyčistite držiak.
2. Pridajte prostriedok na umývanie do priestoru na manuálne pranie a spustíte Samočistenie program.
3. Po dokončení programu Samočistenie vráťte priehradku do držiaka.

TIP! Pred spustením programu Samočistenie vložte priehradku do horného koša.

Vyčistite filtre

Hrubý filter

Hrubý filter zachytáva väčšie čiastočky jedla, ktoré sa nemôžu dostať cez vypúšťacie čerpadlo. Filter vyprázdňujte podľa potreby. Čistite v pravidelných intervaloch podľa toho, ako často umývačku používate.

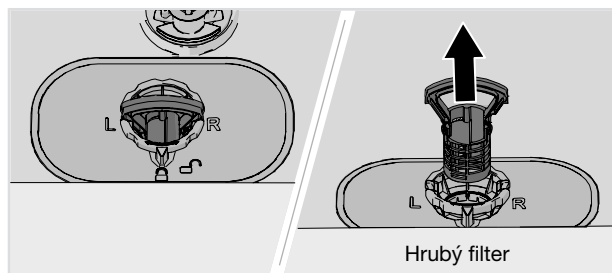

1. Hrubý filter zdvihnite za rukoväť.
2. Vyprázdňte hrubý filter.
3. Namontujte späť hrubý filter. Zatlačte ho nadol, kým nezapadne na miesto.

Jemný filter

Nečistoty, ktoré sa nahromadia na jemnom filtri, sú počas každého umývania automaticky opláchnuté. Ak je to potrebné, vyčistite jemný filter. Čistite v pravidelných intervaloch podľa toho, ako často umývačku používate.

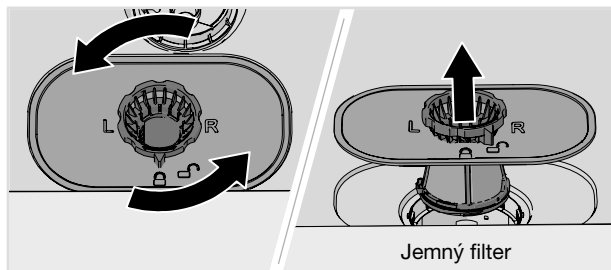

1. Otočte zaistovacím krúžkom proti smeru hodinových ručičiek a zdvihnite jemný filter priamo nahor.
2. Vyčistite filter.
3. Namontujte späť jemný filter a otočte zaistovací krúžok v smere hodinových ručičiek do polohy stop. Skontrolujte, či okraje správne tesnia. Nezabudnite namontovať hrubý filter!

POZNÁMKA! Nesprávne namontovaný hrubý a jemný filter môžu ovplyvniť výsledky umývania riadu. Umývačka riadu sa nesmie používať bez nasadených filtrov!

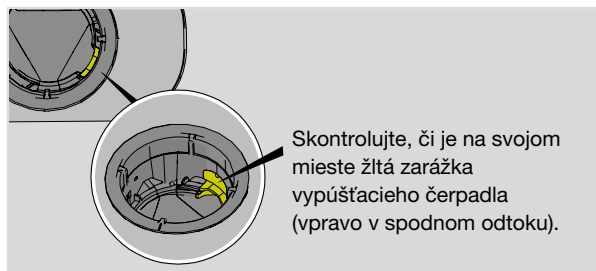

Čistenie ostrekovacích ramien

Otvory a ložiská sa môžu niekedy zapchať. Odstráňte akékoľvek nečistoty pomocou špendlíka alebo podobného predmetu. Ostrekovacie ramená majú otvory i na spodnej strane.

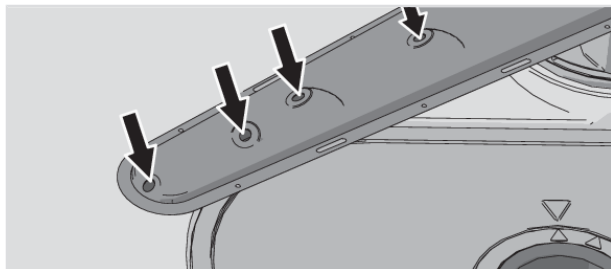

Ak chcete ostrekovacie ramená vyčistiť, môžete ich demontovať. Nezabudnite ich potom pevne vrátiť na miesto.

Stropné ostrekovacie rameno

- Vytiahnite horný zásobník na príbor. Zatláčte nahor na stropné ostrekovacie rameno a otáčajte ho proti smeru hodinových ručičiek, aby ste ho uvoľnili.

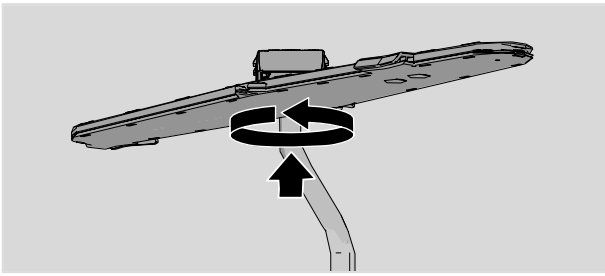

Horné ostrekovacie rameno

- Vytiahnite horný kôš.
- Proti smeru hodinových ručičiek odskrutkujte ložiská ostrekovacieho ramena a odstráňte ostrekovacie rameno z horného koša.

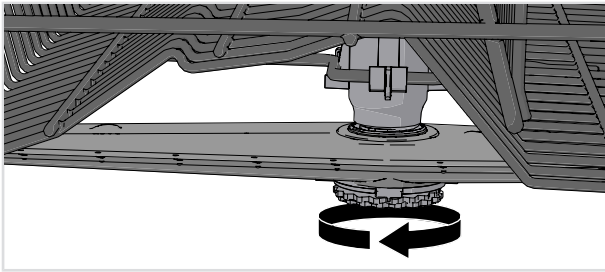

Dolné ostrekovacie rameno

- Rameno uvoľníte zatiahnutím priamo nahor.

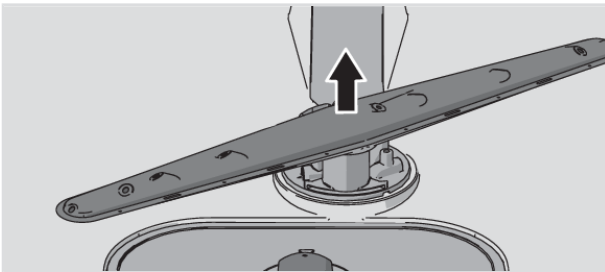

Vyčistite vonkajšiu časť umývačky

Dvierka a tesnenie dvierok

Otvorte dvierka. Bočné strany dvierok a tesnenie dvierok pravidelne čistíte mierne navlhčenou handričkou. Tesnenie dvierok na spodnom prednom okraji umývačky očistíte kefou na umývanie riadu.

Ovládací panel

Ovládací panel udržiavajte čistý. Utrite ho suchou alebo mierne navlhčenou handričkou. V prípade potreby použite trochu umývacieho prostriedku. Vyhnite sa používaniu silných alebo abrazívnych čistiacich prostriedkov - mohli by poškodiť povrch.

Spustenie samočistenia

Vaňa umývačky

Vaňa umývačky je vyrobená z nehrdzavejúcej ocele a udržuje sa čistá bežným používaním (ak sa umývačka používa pravidelne).

Ak máte tvrdú vodu, môže dôjsť k hromadeniu vodného kameňa v umývačke. V takom prípade spustíte program Samočistenie s použitím dvoch lyžíc kyseliny citrónovej v manuálnom priestore pre umývacie prostriedok umývačky (v stroji nesmú byť žiadne riady). Na trhu sú k dispozícii aj špeciálne čističe umývačiek.

Odstránenie upchatia

Uvoľnenie vypúšťacieho čerpadla

Ak je v umývačke stále voda aj po dokončení programu, niečo môže blokovať vypúšťacie čerpadlo, čo môže viesť k chybovému hláseniu Porucha výstupu vody alebo Porucha BLCD odtokového čerpadla.

1. Vypnite zariadenie pomocou \odot a vyberte zástrčku zo zásuvky.
2. Odstráňte hrubý filter a jemný filter.
3. Odstráňte vodu z priestoru čerpadla umývačky.
4. Pre skontrolovanie vypúšťacie čerpadla odstráňte žltý uzáver vypúšťacieho čerpadla vpravo v dolnom odtoku. (V prípade potreby použite kliešte.)
5. Ručne otočte koliesko čerpadla umiestnené za uzáverom vypúšťacieho čerpadla. Opatrne odstráňte všetky ostré predmety, ako sklo.
6. Vráťte späť uzáver vypúšťacieho čerpadla spolu s jemným a hrubým filtrom.
7. Znovu zapojte stroj do napájacej siete.

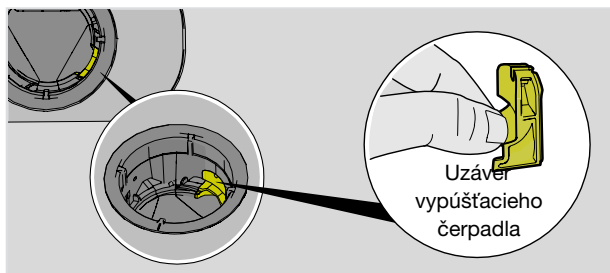

POZNÁMKA! Nezabudnite vrátiť späť uzáver vypúšťacieho čerpadla.

Uvoľnenie filtra prívodnej hadice

Ak prívod vody obsahuje malé čiastočky, môže dôjsť k upchatiu vonkajšieho filtra prívodnej hadice, čo môže viesť k Porucha prívodu vody chybovému hláseniu.

1. Vypnite zariadenie pomocou \odot a vyberte zástrčku zo zásuvky.
2. Zatvorte vodovodný kohútik.
3. Odskrutkujte prívodnú hadicu.
4. Opatrne odstráňte vonkajší filter z prívodnej hadice a vyčistite ho.
5. Vráťte filter na miesto a skontrolujte, že je tesnenie v správnej polohe.
6. Pevne naskrutkujte prívodnú hadicu na miesto.

7. Pripojte stroj k zástrčce v stěně a otvorte vodovodný kohútik. Nechajte tlak chvíľu vyrovnávať a skontrolujte, že je pripojenie vodotesné.

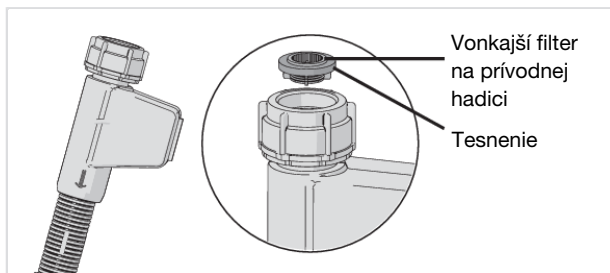



Riešenie problémov



Chybové hlásenia		Riešenie
F10	Preplnenie vody 1	Uvoľnenie vypúšťacieho čerpadla. Pozrite kapitolu <i>Starostlivosť a čistenie</i> . Ak problém pretrváva, kontaktujte najbližšie servisné stredisko.
F11	Porucha výstupu vody	Pozrite "V umývačke zostáva voda" pod „Problém“ v tabuľke nižšie. Ak problém pretrváva, kontaktujte najbližšie servisné stredisko.
F12	Porucha prívodu vody 1	Skontrolujte, či je otvorený vodovodný kohútik. Skontrolujte, či nie je vonkajší filter na prívodnej hadici zablokovaný. Pozrite <i>Uvoľnenie filtra prívodnej hadice</i> kapitoly <i>Starostlivosť a čistenie</i> . Ak problém pretrváva, kontaktujte najbližšie servisné stredisko.
F40	Presakovanie na vstupnom ventile	Zatvorte vodovodný kohútik a kontaktujte najbližšie servisné stredisko.
F41	Porucha ohrievača 1	Spustite program Samočistenie s kyselinou citrónovou. Pozri časť <i>Starostlivosť a čistenie</i> . Ak problém pretrváva, zatvorte vodovodný kohútik, vytiahnite zástrčku zo zásuvky a kontaktujte najbližšie servisné stredisko.
F45	Chyba prepínača	Spustite akýkoľvek program na umývanie riadu. Ak problém pretrváva, kontaktujte najbližšie servisné stredisko.
F52	Porucha hladiny vody	Vyčistite hrubý aj jemný filter. Skontrolujte, či nie je vonkajší filter na prívodnej hadici upchatý. Ak problém pretrváva, kontaktujte najbližšie servisné stredisko.
F54	Preplnenie vody 2	Zatvorte vodovodný kohútik a kontaktujte najbližšie servisné stredisko. Aby ste zabránili úniku vody mimo umývačky, neodstraňujte zástrčku zo zásuvky, kým nie je zastavený vodovodný kohútik na prívodnom potrubí!
F56	Porucha obehového čerpadla	Spustite akýkoľvek program na umývanie riadu. Ak problém pretrváva, kontaktujte najbližšie servisné stredisko.
F67	Porucha prívodu vody 2	Skontrolujte, či je otvorený vodovodný kohútik. Skontrolujte, či nie je vonkajší filter na prívodnej hadici zablokovaný. Pozrite <i>Uvoľnenie filtra prívodnej hadice</i> kapitoly <i>Starostlivosť a čistenie</i> . Ak problém pretrváva, kontaktujte najbližšie servisné stredisko.
F68	Porucha BLCD odtokového čerpadla	Pozrite "V umývačke zostáva voda" pod „Problém“ v tabuľke nižšie. Ak problém pretrváva, kontaktujte najbližšie servisné stredisko.

Stlačením ľubovoľného tlačidla odstránite chybové hlásenie.

Všeobecné

Problém	Možná příčina	Riešenie
Ovládací panel nereaguje pri stlačení.	Ovládací panel ste stlačili príliš skoro po otvorení dvierok.	Vyčkajte a skúste to znova.
	Child lock (Detský zámok) alebo Automatický detský zámok je aktivované.	Pozri časť <i>Bezpečnostné pokyny</i> .
	Dvierka sú zatvorené.	Otvorte dvierka. Ovládací panel reaguje na použitie iba vtedy, keď sú dvierka otvorené.
	Nečistoty na ovládacom paneli.	Vyčistite pomocou suchej alebo mierne navlhčenej handričky. V prípade potreby použite trochu umývacieho prostriedku. Vyhnite sa používaniu silných alebo abrazívnych čistiacich prostriedkov - mohli by poškodiť povrch.
	Ovládací panel vyžaduje kalibráciu.	Zatvorte vodovodný kohútik. Vytiahnite zástrčku zo zásuvky a počkajte 60 sekúnd. Potom zapojte spotrebič späť do zásuvky a otvorte vodovodný kohútik.
Nie je možné zatvoriť dvierka.	Koše nie sú v správnej polohe.	Skontrolujte, že sú koše správneodorovne umiestnené.
		Skontrolujte, že riady nezabraňujú zasunutiu košov na správne miesto.
	Zámok dvierok nezapadne na miesto a nezamkne sa.	Otvorte dvierka. Stlačte a podržte < a  kým sa "Auto obnovenie otvorených dverí" zobrazí na displeji. Počkajte, kým hlásenie nezmizne. Zatvorte dvierka a skontrolujte, či funguje zámok dvierok.

Problém	Možná příčina	Riešenie
Umývačka sa nespustí.	▷ □ nebol stlačený.	Stlačte ▷ □ kým sa na displeji zobrazí "Program spustený, zatvorte dverka".
	Dvierka nie sú správne zatvorené.	Skontrolujte.
	Umývačka riadu bola otvorená počas prebiehajúceho programu.	Zatvorte dvierka a počkajte. Umývačka bude po chvíli pokračovať v programe.
	Zámok dvierok nezapadol na miesto a nezamkol sa.	Otvorte dvierka. Stlačte a podržte < a  kým sa "Auto obnovenie otvorených dverí" zobrazí na displeji. Počkajte, kým hlásenie nezmizne. Zatvorte dverka a skontrolujte, či funguje zámok dvierok.
	Skontrolujte, či bola vybraná Odložený štart možnosť.	Ak chcete túto možnosť ▷ □ zrušiť, stlačte a podržte Odložený štart do dobu troch sekúnd.
	Zástrčka nie je zasunutá do zásuvky v stene.	Skontrolujte.
	Bola aktivovaná poisťka alebo istič.	Skontrolujte.

Problém	Možná příčina	Riešenie
Riady nie sú čisté.	Ostrekovacie ramená sa netočia voľne.	Skontrolujte, že riady neblokujú ostrekovacie ramená.
	Otvory v ostrekovacom ramene alebo ložiská sú zablokované.	Vyčistite ostrekovacie ramená. Pozri časť <i>Starostlivosť a čistenie</i> .
	Nevhodný umývací program	Vyberte program s Intenzívny. Program použije veľmi vysokú teplotu, aby sa rozpustila masť na veľmi špinavom riade.
	Nesprávne dávkovanie umývací prostriedok.	Dávajte podľa tvrdosti vody. Príliš mnoho alebo príliš málo saponátu vedie k horším výsledkom pri umývaní.
	Umývací prostriedok po záručnej dobe. Umývací prostriedok má určitú dobu expirácie.	Vyhňte sa používaniu veľkých balení.
	Automatické dávkovanie sa aktivuje, ale gél na umývanie riadu nie je dávkovaný.	Ak chcete skontrolovať, či je saponát dávkovaný, stlačte a podržte  a  po dobu piatich sekúnd. Symbol  bude blikať na displeji a stavové svetlo sa zmení na červenú. Teraz skontrolujte, či bol dávkovaný gél na umývanie riadu.
	Nesprávne vložené riady.	Nezakrývajte porcelán veľkými misami a podobným riadom. Vyhňte sa uloženiu veľmi vysokých pohárov do rohov košov. Pozrite kapitolu <i>Vkladanie riadov do umývačky</i> .
	Pohára a šálky sa v priebehu programu prevrhli.	Umiestnite riady tak, aby boli v stabilnej polohe.
	Filtre sú zablokované.	Vyčistite hrubý i jemný filter.
	Filtre nie sú správne namontované.	Skontrolujte, či sú filtre správne namontované. Pozrite kapitolu <i>Starostlivosť a čistenie</i> .
	Uzáver vypúšťacieho čerpadla chýba.	Skontrolujte, či je žltý uzáver vypúšťacieho čerpadla vpravo v dolnom odtoku na svojom mieste. Pozrite kapitolu <i>Starostlivosť a čistenie</i> .

Problém	Možná příčina	Riešenie
Škvرنy na nehrdzavejúcej oceli alebo striebre.	Niektoré potraviny, napríklad horčica, majonéza, citrónová šťava, ocot, sol' a dressings, môžu spôsobiť škvرنy na nehrdzavejúcej oceli, ak sú na nej ponechané príliš dlho.	Tieto druhy potravín opláchnite, ak nebudete okamžite spúšťať umývačku. Skúste použiť program Opláchnuť a podržať.
	Všetky riady z nehrdzavejúcej ocele môžu spôsobiť vznik škvرن na strieborných riadoch, ak prídu v priebehu umývania do kontaktu. Škvرنy na riadoch môžu spôsobiť aj hliníkové riady.	Ak sa chcete vyhnúť šmuhám a strate lesku, oddelujte od seba riady z rôznych kovov, ako je striebro, nehrdzavejúca oceľ a hliník.
Škvرنy alebo povlak na riadoch.	Nesprávne nastavenie dávkovania leštidla.	Pozri časť <i>Nastavenia</i> .
	Nastavenie TAB je aktivované a používa sa umývací prostriedok "all-in-one" s nedostatočným sušiacim účinkom.	Prepnite umývací prostriedok "all-in-one" alebo deaktivujte nastavenie TAB a doplňte sol'ou a samostatným leštidlom. Pozrite si Leštidlo kapitulu <i>Nastavenia</i> .
	Zásobník na sol' je prázdny.	Doplňte sol'. Pozri časť <i>Starostlivosť a čistenie</i> .
	Nesprávne nastavenie zmäkčovača vody.	Pozrite Tvrdosť vody si kapitulu <i>Nastavenia</i> .
	Zo zmäkčovača vody uniká sol'.	Skontrolujte, či je veko priehradky na sol' dotiahnuté v smere hodinových ručičiek do koncovej polohy. V opačnom prípade kontaktujte najbližšie servisné stredisko.
	Príliš vysoká teplota a príliš mnoho umývacieho prostriedku môže spôsobiť poškodenie krištáľového riadu. To bohužiaľ nie je možné opraviť, iba tomu predísť.	Krištáľový riad umývajte pri nízkej teplote a s malým množstvom umývacieho prostriedku. Ak máte otázky týkajúce sa umývacieho prostriedku, kontaktujte výrobcu umývacieho prostriedku.
Na riadoch sa nachádza lepkavý modro-biely povlak.	Nastavenie dávkovania leštidla je príliš vysoké.	Znížte dávkovanie. Pozri časti kapitulu <i>Nastavenia</i> . Ak je voda vo vašej domácnosti veľmi mäkká, možno bude vhodné zriediť leštidlo s vodou v pomere 50:50.

Problém	Možná příčina	Riešenie
Škvryny na riadoch po umývaní.	Škvryny od rúžu a čaju/kávy môže byť ťažké odstrániť.	Použite umývací prostriedok s bieliacim činidlom. Používa sa umývací gél do umývačky. V prípade potreby je možné pri takých príležitostiach pridať prášok do umývačky riadu alebo prostriedok "all-in-one" s bieliacim činidlom do priehradky na ručný umývací prostriedok (keď je aktivovaná funkcia Automatické dávkovanie). Pozri <i>Pridajte prostriedok na umývanie</i> .
Zvyšky umývacieho prostriedku v priestore pre umývací prostriedok po dokončení umývania.	Priestor pre umývací prostriedok bol počas pridávania umývacieho prostriedku vlhký. Priestor pre umývací prostriedok bol zablokovaný.	Priestor pre umývací prostriedok musí byť počas pridávania umývacieho prostriedku suchý. Skontrolujte, či riady nezabraňujú otvoreniu priestoru pre čistiaci prostriedok.
Hrkanie počas umývania.	Riady nie sú správne umiestnené alebo sa ostrekovacie ramená netočia voľne.	Skontrolujte, že sú riady správne umiestnené. Otočte ostrekovacie ramená a uistite sa, že sa môžu pohybovať.
V umývačke zostáva voda.	Filtre sú zablokované. Filtre nie sú správne namontované. Nečistoty vo výpustnom čerpadle. Uzáver vypúšťacieho čerpadla chýba. Ostrý záhyb odtokovej hadice. Zablokovaná odtoková hadica.	Vyčistite hrubý i jemný filter. Skontrolujte, či sú filtre správne namontované. Pozrite kapitolu <i>Starostlivosť a čistenie</i> . Vyčistite vypúšťacie čerpadlo. Pozri časť <i>Starostlivosť a čistenie</i> . Skontrolujte, či je žltý uzáver vypúšťacieho čerpadla vpravo v dolnom odtoku na svojom mieste. Pozrite kapitolu <i>Starostlivosť a čistenie</i> . Skontrolujte, že nie je odtoková hadica zamotaná a nie sú na nej ostré záhyby. Odpojte odtokovú hadicu v mieste pripojenia k zariadeniu na zachytávanie vody jednotky umývadla. Skontrolujte, že sa v hadici nezachytili nečistoty a že má pripojenie vnútorný priemer minimálne 14 mm.

Problém	Možná příčina	Riešenie
Zápach v umývačke.	Nečistoty v okolí tesnení a v rohoch.	Vyčistite pomocou kefy na riady a čistiaceho prostriedku s nízkou tvorbou peny.
	Dlhšiu dobu boli vyberané programy s nízkou teplotou.	Približne raz alebo dvakrát mesačne spustíte program s vyššou teplotou alebo spustíte samočistiaci program. Pozrite si Samočistenie v kapitole <i>Používanie umývačky</i> .
V umývačke zostáva masť.	Dlhšiu dobu boli vyberané programy s nízkou teplotou.	Vyberte program s Intenzívny. Program použije veľmi vysokú teplotu, aby sa rozpustila masť na veľmi špinavom riade, ako je napríklad . Prípadne spustíte samočistiaci program. Pozrite si Samočistenie v kapitole <i>Používanie umývačky</i> .
Riady nie sú dostatočne suché.	Možnosť Automatické otváranie dvierok nie je aktivovaná.	Aktivujte možnosť Automatické otváranie dvierok.
	Umývačka nie je úplne naložená.	Úplne naložte umývačku.
	Je potrebné doplniť leštidlo alebo je jeho dávkovanie nastavené na príliš nízku hodnotu.	Doplňte leštidlo alebo zvýšte nastavenie dávkovania leštidla.
	Nastavenie TAB je aktivované a používa sa umývací prostriedok "all-in-one" s nedostatočným sušiacim účinkom.	Prepnite umývací prostriedok "all-in-one" alebo deaktivujte nastavenie TAB a doplňte soľou a samostatným leštidlom. Pozrite si Leštidlo kapitole <i>Nastavenia</i> .

WiFi

Problém	Možná příčina	Riešenie
Na displeji sa nezobrazuje symbol siete 📶 umývačky.	Umývačka je pripojená k vašej bezdrôtovej sieti.	Pripojte umývačku k vašej bezdrôtovej sieti. Pozrite kapitolu <i>ConnectLife</i> .
	WiFi pripojenie je deaktivované.	Aktivovať WiFi pripojenie. Pozrite <i>WiFi pripojenie Vypnutie / WiFi pripojenie Zapnutie</i> v kapitole <i>ConnectLife</i> .
Nastavenie pripojenia zlyhalo	Umývačka riadu nemá prístup k vašej bezdrôtovej sieti. Alebo router nie je pripojený na internet.	Skontrolujte, či je router pripojený na internet.
		Uistite sa, že vaša bezdrôtová sieť používa 2,4 GHz a je viditeľná. Ak je signál príliš slabý, skúste router posunúť bližšie k umývačke.
		Pozrite si tiež riešenie problémov na www.connectlife.io . Ak problém pretrváva, kontaktujte najbližšie servisné stredisko.
Pridanie zariadenia zlyhalo	Váš smartfón/tablet nie je pripojený k vašej bezdrôtovej sieti. Alebo router nie je pripojený na internet.	Skontrolujte, či je router pripojený na internet.
		Skontrolujte, či je váš smartfón/tablet pripojený k vašej bezdrôtovej sieti.
		Pozrite si tiež riešenie problémov na www.connectlife.io . Ak problém pretrváva, kontaktujte najbližšie servisné stredisko.
Umývačka riadu je zobrazená ako odpojená v <i>ConnectLife</i> aplikácii.	WiFi pripojenie je deaktivované.	Aktivovať WiFi pripojenie. Pozrite <i>WiFi pripojenie Vypnutie / WiFi pripojenie Zapnutie</i> v kapitole <i>ConnectLife</i> .
		Pozrite si tiež riešenie problémov na www.connectlife.io . Ak problém pretrváva, kontaktujte najbližšie servisné stredisko.
Aktualizácia softvéru zlyhala.	Sieťové pripojenie bolo stratené alebo umývačka stratila napájanie v dôsledku výpadku napájania.	Pred opätovným pokusom sa uistite, že napájanie nie je prerušené a sieťové pripojenie je stabilné. Ak problém pretrváva, kontaktujte najbližšie servisné stredisko.

Inštalácia

Je dôležité, aby ste si prečítali pokyny nižšie a dodržiavali ich. Inštaláciu a pripojenie uskutočnite v súlade so samostatným montážnym návodom.

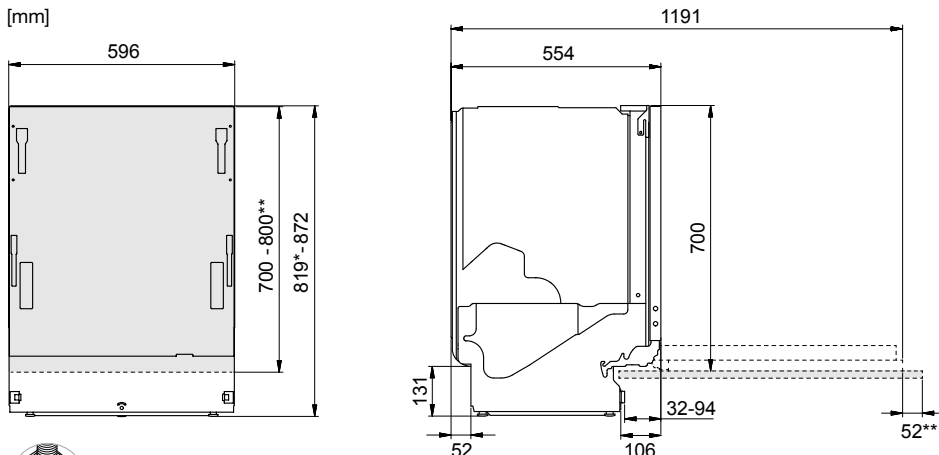

*Odstráňte poistné matice pri inštalácii do výklenku s rozmermi 820-821 mm.

**Dĺžka krytu dvierok.

Kryt dvierok s posuvnou funkciou, čo znamená, že sa kryt dvierok posunie nahor/smerom von pri otvorení umývačky.

700-720 mm bez stavového svetla.

720-800 mm so stavovým svetlom.

Merné rozmery. Skutočné rozmery sa môžu líšiť.

Bezpečnostné pokyny

- Pripojenie k elektrickej sieti a pripojenie vody a odpadu musí vykonať kvalifikovaný odborník.
- Vždy dodržiavajte platné nariadenia týkajúce sa vody, odtoku a elektrickej energie.
- Počas inštalácie zachovávajte opatnosť. Používajte ochranné rukavice. Inštaláciu musia vykonávať vždy najmenej dve osoby.
- Na podlahu pod umývačkou umiestnite zásobník na vodu, ktorý zabráni škodám v prípade akýchkoľvek únikov vody.
- Pred upevnením umývačky otestujte umývačku riadu spustením programu Opláchnuť a podržať. Skontrolujte, že sa umývačka naplní vodou, ktorá sa potom vypustí. Tiež skontrolujte, že žiadne z pripojení neuniká.

⚠ VAROVANIE! Počas inštalácie umývačky vypnite prívod vody.

⚠ VAROVANIE! Počas vykonávania práce je nutné, aby bola vytiahnutá zástrčka alebo vypnuté napájanie zásuvky v stene.

Inštalácia

- Rozmery výklenku a pripojení sú zahrnuté v samostatnom montážnom návode. Pred zahájením inštalácie skontrolujte, že sú všetky rozmery správne. Nezabudnite, že výšku dvierok krytu je možné prispôbiť tak, aby zodpovedala ostatným montážnym rozmerom.
- S prednými rohmi umývačky zaobchádzajte opatrne, aby sa neohýbali, pretože to môže ovplyvniť otváranie dvierok.

- Uistite sa, že je oblasť, do ktorej budete umývačku inštalovať, dostatočne pevná. Upravte výšku umývačky pomocou štyroch nožičiek tak, aby bola vodorovne. Uťahnite poistné matice.
- Ak je umývačka zabudovaná do okolitého nábytku, tento nábytok musí byť odolný voči akejkolvek kondenzácii z umývačky.
- Namontujte ochranný film pod pracovnú dosku a hore okolo okraja. Funkciou ochranného filmu je chrániť pracovnú dosku pred vlhkosťou. (Ochranný film je v priloženom plastovom sáčku.)
- Skontrolujte, že je stroj nainštalovaný tak, aby bolo možné dvierka voľne otvoriť. V opačnom prípade môže byť narušená funkcia zámku dvierok.
- Upozorňujeme, že po namontovaní krycích dvierok možno bude potrebné upraviť pružiny dvierok. Lavé a pravé pružiny dvierok nastavte rovnako tak, aby boli dvere rovnomerne vyvážené.

Pripojenie k odtoku vody

Umývačku je možné nainštalovať do vyvýšeného výklenku (s cieľom dosiahnuť ergonomickú pracovnú výšku). To znamená, že je možné umývačku nainštalovať tak, že bude odtoková hadica položená nižšie, než je spodná strana umývačky, napríklad jej vedením priamo do odtoku v podlahe.

Odtokovú hadicu možno tiež pripojiť k kónickej pripojovacej hadici na zariadení na zachytávanie vody jednotky umývadla. Pripojovacia hadica musí mať vnútorný priemer najmenej 14 mm.

Odtokovú hadicu je možné predĺžiť maximálne o 2,5 m (celková dĺžka odtokovej hadice nesmie prekročiť 4,5 m). Akékoľvek spoje alebo pripojovacie hadice musia mať vnútorný priemer najmenej 14 mm.

Žiadny úsek odtokovej hadice sa nesmie nachádzať vyššie než 950 mm nad spodnou stranou umývačky.

Pripojte hadicovú sponu na odtokovú hadicu. Uistite sa, že odtoková hadica nie je skrútená.

Pripojenie k prívodu vody

Používajte iba prívodnú hadicu dodávanú s umývačkou. Nepoužívajte znovu staré hadice ani iné náhradné hadice.

Prívodná hadica musí byť vybavená uzatváracím kohútikom. Tento kohútik musí byť jednoducho prístupný, aby bolo možné zastaviť prívod vody, ak bude nutné umývačku posunúť.

Po dokončení inštalácie by ste mali vodovodný kohútik otvoriť a na chvíľu umožniť vyrovnanie tlakov. Tiež skontrolujte tesnosť všetkých pripojení.

Pripojenie k studenej vode

Pripojte umývačku k prívodu studenej vody, ak je budova vyhrievaná pomocou benzínu, elektrickej energie alebo plynu.

Pripojenie k teplej vode

Pripojte umývačku k prívodu teplej vody (max. 70 °C), ak je budova vyhrievaná pomocou energeticky efektívneho vyhrievania, ako je ústredné kúrenie, solárna energia alebo geotermálna energia. Pripojenie k pripojke teplej vody skráti čas umývania a zníži spotrebu energie umývačky.

POZNÁMKA! Neprekračujte povolenú teplotu prívodu vody. Niektoré materiály používané v kuchynských riadoch nie sú odolné voči vysokým teplotám. Pozrite si *Krehké riady* v kapitole *Vkladanie riadov do umývačky*.

Elektrické pripojenie

Informácie o elektrickom pripojení nájdete na štítku so sériovým číslom. Tento technický údaj sa musí zhodovať s napájacím zdrojom.

Umývačka musí byť pripojená k uzemnenej zásuvke.

Elektrická zásuvka v stene musí byť umiestnená mimo oblasti inštalácie tak, aby bola jednoducho dostupná v priebehu inštalácie umývačky. Nepoužívajte predlžovaciu šnúru.

Stlačením otvoríte

Dvierka umývačky je možné otvoriť bez rúkovače.



POZNÁMKA! Dvierka je možné otvoriť manuálne, ak umývačka riadu nie je pripojená k elektrickej sieti. Uchopte dvierka na oboch stranách v hornej časti a vyťahnite ich priamo von.

Servis

Kontaktujte vaše najbližšie servisné stredisko

Pred kontaktovaním servisného strediska si prečítajte kapitolu *Riešenie problémov*. Ak ste narazili na problém, ktorý nedokázate vyriešiť, obráťte sa na najbližšie servisné stredisko so žiadosťou o odbornú pomoc, pozrite si www.asko.com. Naša webová stránka obsahuje tiež informácie o dostupnosti náhradných dielov a o tom, čo môžete opraviť svojpomocne.

Pri kontakte by ste mali poskytnúť údaje na typovom štítku. Poskytnite aj číslo tovaru (1) a sériové číslo (2).

Upozorňujeme, že neodborné opravy môžu ohroziť bezpečnosť používateľa a môžu mať vplyv na záruku.



Náhradné diely

Nasledujúce náhradné diely sú k dispozícii najmenej sedem rokov po ukončení výroby modelu: Motor, obehové a drenážne čerpadlo, vykurovacie teleso, potrubia a hadice, ventily, filtre a aquastopy, komponenty na pripevnenie dverí, dosky plošných spojov, elektronický displej, snímač tlaku, termostaty a snímače, softvér vrátane programov na obnovu.

Nasledujúce náhradné diely sú k dispozícii najmenej desať rokov po ukončení výroby modelu: Pánty a tesnenia dverí, iné tesnenia, ostrekovacie ramená, odtokové filtre, drôtené koše a plastové doplnky, ako sú koše a veká.

Počet cyklov

Stlačte a podržte > a ≡ na 3 sekúnd pre zobrazenie Počet cyklov na displeji.

Technické údaje a energetické označovanie

Technické údaje

Výška:	819-872 mm
Šírka:	596 mm
Hĺbka:	554 mm
Hmotnosť:	50 kg ¹⁾
Počet štandardných nastavení polohy:	14 ²⁾
Tlak vody:	0,03-1,0 MPa
Elektrické pripojenie:	Pozri štítok s typom.
Merný výkon:	Pozri štítok s typom.
Frekvenčné pásmo, WiFi modul:	2,4 GHz
Maximálny vysielač výkon, WiFi modul:	≤ 1 W

¹⁾ Hmotnosť sa môže líšiť v dôsledku rôznych technických údajov.

²⁾ V súlade s normou EN 60436.

Vyhlásenie o zhode

Týmto vyhlasujeme, že tento spotrebič je v súlade s príslušnými európskymi smernicami a požiadavkami príslušných noriem.

Spoločnosť vyhlasuje, že zariadenie s funkciou Connectlife je v súlade so základnými požiadavkami a ďalšími príslušnými ustanoveniami Smernice 2014/53/EÚ. Podrobné vyhlásenie o zhode nájdete na webovej adrese <https://aid.connectlife.io> na stránke vášho zariadenia medzi dodatočnými dokumentmi.

CE Schválené v súlade s príslušnými smernicami EÚ.

Informácie pre zákazníkov

Informácie o vašom spotrebiči nájdete na <https://global.asko.com/energy-label>. Informácie nájdete aj v databáze EÚ Product Registration for Energy Labelling, EPREL. Naskenujte QR kód na energetickom štítku dodanom s umývačkou (alebo prejdite na <https://eprel.ec.europa.eu> a vyhľadajte názov modelu).

Tento spotrebič obsahuje svetelný zdroj/svetelné zdroje triedy energetickej účinnosti D. Svetelné zdroje sú k dispozícii ako náhradné diely a môžu byť vymenené bez poškodenia umývačky riadu najbližším servisným strediskom alebo podobne kvalifikovaným odborníkom.

Informácie pre skúšobný inštitút

Informácie o tomto spotrebiči nájdete v Európskej databáze výrobkov s energetickým označením (EPREL) a je možné ich objednať aj e-mailom dishwashers@appliance-development.com. Žiadosť by mala obsahovať údaje zo štítku s výrobným číslom. Uvedte číslo tovaru (1), sériové číslo (2) a názov modelu (3).

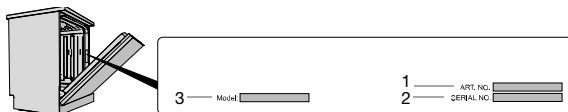



WWW.ASKO.COM



951567-a5

Vyhradzujeme si právo zmeniť uvedené informácie.