

**gorenje**

SK

SK

**NÁVOD NA OBSLUHU  
PRÁČKA**

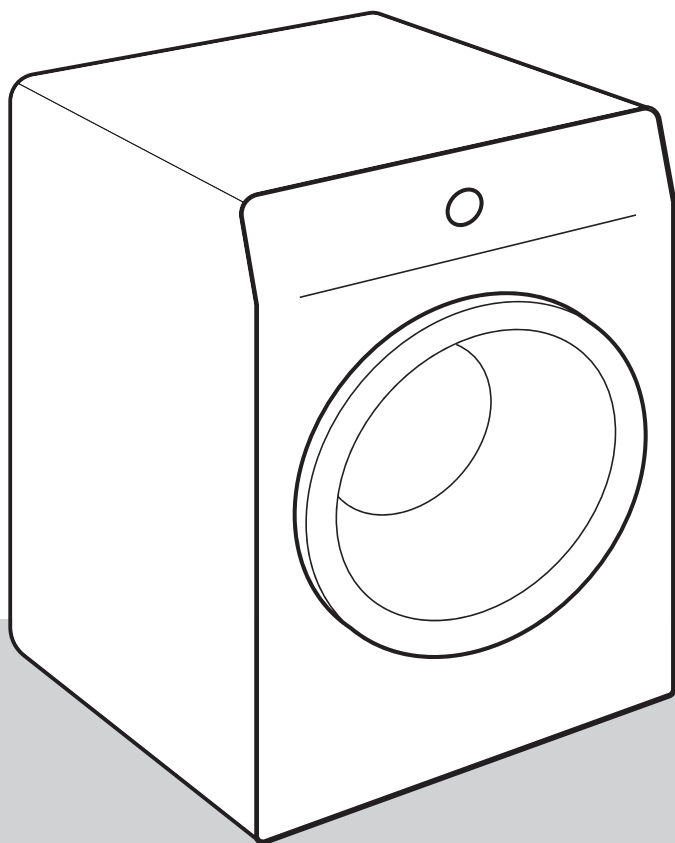

Život je v tejto dobe komplikovaný. Zjednodušte si starostlivosť o bielizeň! Vaša nová práčka využíva inovatívnu technológiu na najnovšie úspechy v starostlivosti o bielizeň, aby vám pomohla zjednodušiť si každodenné domáce práce.

Najmodernejšia technológia, ktorou práčka disponuje, ponúka tú najjemnejšiu starostlivosť o každé oblečenie a zároveň minimalizuje krčenie. Vaša práčka bude zároveň šetrná k životnému prostrediu vďaka vysokoúčinnému využitiu energie, vody a pracieho prostriedku.

Práčka je určená len na domáce použitie. Neperte v nej bielizeň označenú ako nevhodná pre pranie v práčke.

V manuáli sú použité nasledujúce symboly s príslušným významom:



**INFORMÁCIA!**

Informácia, rada, tip alebo odporúčanie



**VAROVANIE!**

Upozornenie – hrozí všeobecné nebezpečenstvo



**NEBEZPEČENSTVO ÚRAZU ELEKTRICKÝM PRÚDOM!**

Upozornenie – hrozí nebezpečenstvo zasiahnutia prúdom



**HORÚCI POVRCH!**

Upozornenie – hrozí nebezpečenstvo popálenia



**NEBEZPEČENSTVO POŽIARU!**

Upozornenie – hrozí nebezpečenstvo požiaru



Je dôležité, aby ste si pozorne prečítali tieto pokyny.

# Obsah

<b>BEZPEČNOSTNÉ OPATRENIA .....</b>	<b>5</b>
Bezpečnosť detí .....	8
Nebezpečenstvo popálenia .....	9
<b>OPIS PRÁČKY .....</b>	<b>10</b>
Technické údaje .....	11
<b>Informácie o súlade so smernicou .....</b>	<b>12</b>
<b>Ovládacia jednotka .....</b>	<b>13</b>
<b>INŠTALÁCIA A PRIPOJENIE .....</b>	<b>15</b>
Odstránenie blokovacích tyčí .....	16
Premiestnenie a preprava po inštalácii .....	16
Výber miestnosti .....	17
Nastavenie nožičiek práčky .....	18
Umiestnenie práčky .....	19
Pripojenie k prívodu vody .....	21
Pripojenie a zabezpečenie odtokovej hadice .....	23
Pripojenie spotrebiča do siete .....	24
<b>PRED PRVÝM POUŽITÍM SPOTREBIČA .....</b>	<b>25</b>
Pripojenie zariadenia k aplikácii ConnectLife .....	26
<b>POSTUP PRANIA, KROK ZA KROKOM (1–7) .....</b>	<b>28</b>
Krok 1: Pozrite si štítky na bielizni .....	28
Krok 2: Príprava postupu prania .....	29
Krok 3: Výber pracieho programu .....	32
Tabuľka programov .....	33
Ovládanie procesu prania na diaľku cez aplikáciu .....	39
Krok 4: Výber extra funkcií .....	40
Krok 5: Výber doplnkových funkcií .....	46
Tabuľka extra funkcií .....	47
Krok 6: Spustenie pracieho programu .....	49
Krok 7: Ukončenie pracieho programu .....	49
<b>PRERUŠENIE A ZMENA PROGRAMU .....</b>	<b>50</b>
Ručné prerušenie .....	50
Osobné nastavenia .....	50
AdaptTech .....	50
Menu osobných nastavení .....	50
Tlačidlo Pauza .....	50
Pridanie/odstránenie bielizne počas prevádzky práčky .....	51
Chyby .....	51
Porucha napájania .....	51
Otvorenie dvierok (pozastavenie/zrušenie/zmena programu) .....	51
Prehľad počtu vykonaných pracích cyklov .....	52
<b>ČISTENIE A ÚDRŽBA .....</b>	<b>53</b>
Čistenie dávkovača .....	53
Čistenie prívodovej hadice, krytu dávkovača pracieho prostriedku a gumeného tesnenia dvierok .....	54
Čistenie filtra čerpadla .....	55

Čistenie exteriéru práčky .....	56
<b>RIEŠENIE PROBLÉMOV .....</b>	<b>57</b>
Čo treba urobiť ...? .....	57
Tabuľka problémov a ich riešení .....	57
Servis .....	63
<b>ODPORÚČANIA PRE PRANIE A ÚSPORNÉ VYUŽITIE VAŠEJ PRÁČKY .....</b>	<b>65</b>
Typy ohľadne odstraňovania škvŕn .....	68
Pohotovostný režim .....	69
<b>TABUĽKA TYPICKEJ SPOTREBY .....</b>	<b>70</b>
<b>ŠTÍTOK .....</b>	<b>75</b>
<b>INFORMAČNÝ LIST VÝROBKU .....</b>	<b>76</b>
<b>LIKVIDÁCIA .....</b>	<b>78</b>

# BEZPEČNOSTNÉ OPATRENIA



**Pred použitím práčky si pozorne prečítajte návod na použitie.**

**Nepoužívajte práčku bez toho, aby ste si prečítali a pochopili tento návod na použitie.**

**Tento návod na použitie sa dodáva s rôznymi modelmi práčok. Preto môže obsahovať opisy nastavení alebo príslušenstva, ktoré nie je súčasťou vašej práčky.**

**Nedodržiavanie návodu na použitie alebo nevhodné použitie práčky môžu spôsobiť poškodenie bielizne alebo spotrebiča, či zranenie používateľa. Návod majte vždy po ruke blízko práčky.**

**Tento spotrebič je určený pre použitie v domácnosti alebo podobných aplikáciách ako sú:**

- kuchynky pre zamestnancov v obchodoch, kanceláriách a iných pracovných prostrediach;
- farmy;
- pre klientov hotelov, motelov a iných zariadení ubytovacieho typu;
- ubytovania typu »bed & breakfast«.

**Tento spotrebič sa nesmie používať v:**

- spoločných priestoroch bytoviek (napríklad v panelákoch, obytných domoch...) a práčovniach.

Toto zariadenie nemôžu používať osoby (vrátane detí) so zníženými fyzickými, zmyslovými alebo duševnými schopnosťami alebo s nedostatočnými skúsenosťami a znalosťami, okrem prípadov, keď sú pod dohľadom odborne spôsobilej osoby zodpovednej za ich bezpečnosť.

**⚠ VAROVANIE!**  
**Práčku môžete používať len s dodaným napájacím káblom.**

**⚡ NEBEZPEČENSTVO ÚRAZU ELEKTRICKÝM PRÚDOM!**  
Aby ste predišli nebezpečenstvu, **poškodený napájací kábel** môže vymeniť len výrobca, servisný technik alebo oprávnená osoba.

**⚠ VAROVANIE!**  
Práčka sa nesmie pripojiť k sieti pomocou externého spínacieho zariadenia, ako napríklad časovača programov, alebo pripojiť k sieti, ktorý dodávateľ elektrickej energie pravidelne zapína a vypína.

Návody na použitie sú dostupné aj na našej webovej stránke [www.gorenje.com](http://www.gorenje.com).

Postupujte podľa pokynov pre správnu inštaláciu práčky Gorenje a pripojenie k prívodu vody a napájaniu (pozri kapitolu »INŠTALÁCIA A PRIPOJENIE«).

Pripojenie k vode a zdroju napájania môže vykonať iba príslušne vyškolený technik alebo odborník.

Každú opravu a údržbu týkajúcu sa bezpečnosti alebo vykonanosti by mali vykonávať vyškolení odborníci.

**Práčku neinštalujte do miestnosti, v ktorej môže teplota klesnúť pod 5°C**, pretože súčasti práčky sa môžu v prípade zamrznutia vody poškodiť.

Vetracie otvory v spodnej časti práčky nesmú byť blokované kobercom.

**Pri pripájaní práčky k prívodu vody použite dodanú prívodovú hadicu a tesnenia.** Tlak vody musí byť v rozmedzí 0,05 až 0,8 MPa (0,5–8 barov).

Na pripojenie práčky k prívodu vody vždy používajte novú prívodovú hadicu, nikdy nepoužite prívodovú hadicu opakovane.

Koniec odtokovej hadice by mal dosiahnuť do odvodňovacieho potrubia.

Pred spustením cyklu prania zatlačte dvierka na označenom mieste, až kým sa nezacviknú. Dvierka sa nedajú počas prania otvoriť.

**Pri prvom praní odporúčame odstrániť akékoľvek nečistoty z práčky** pomocou programu Cotton (Bavlna) na 90°C (pozri TABUĽKU PROGRAMOV).

**Po skončení pracieho cyklu zatvorte vodovod a zástrčku práčky vytiahnite zo zásuvky.**

Práčku používajte len na pranie bielizne tak, ako je opísané v tomto návode. Práčka nie je určená na chemické čistenie.

Počas prania sa neuvolňujú žiadne strieborné ióny.

Používajte len prostriedky na pranie a starostlivosť o bielizeň. Nenesieme zodpovednosť za akékoľvek škody alebo zafarbenie tesnení a plastových súčastí spôsobené nesprávnym použitím bielidiel alebo farbív.

**Pri odstraňovaní vodného kameňa** používajte len prostriedky s pridanou ochranou proti korózii. (Používajte iba nekorózne prostriedky na odstraňovanie vodného kameňa.) Dodržiavajte pokyny výrobcu. Odstraňovanie vodného kameňa ukončite viacerými cyklami oplachovania alebo spustením Drum clean (Samočistiaci program), aby ste z práčky odstránili akékoľvek zvyšky kyseliny (napr. octu a pod.).

 **NEBEZPEČENSTVO POŽIARU!**

Nepoužívajte prostriedky, ktoré obsahujú rozpúšťadlá, pretože existuje riziko vytvárania toxických plynov, ktoré môže poškodiť práčku a spôsobiť vznietenie alebo výbuch.

## **Bezpečnosť detí**

 **VAROVANIE!**

**Nedovoľte deťom mladším ako tri roky, aby sa k spotrebiču priblížili bez neustáleho dozoru.**

**Nenechávajte deti hrať sa so spotrebičom.**

**Prací prostriedok a aviváž udržiavajte mimo dosahu detí.**

**Aktivujte detskú zámku.** Pozri kapitolu »VÝBER NASTAVENÍ/Detská zámka«.

Pred zatvorením dvierok práčky a spustením programu sa uistite, že sa v bubne nenachádza nič iné okrem bielizne (napr. že do bubna práčky nevliezlo dieťa a nezatvorilo dvierka zvnútra).

## **Práčka je vyrobená v súlade s príslušnými bezpečnostnými normami.**

Túto práčku môžu používať deti od 8 rokov a osoby so zníženými fyzickými, vnemovými alebo mentálnymi schopnosťami alebo s nedostatkom skúseností a znalostí, ak majú počas používania pri sebe dozor alebo ak im boli poskytnuté príslušné pokyny ohľadom bezpečného používania spotrebiča a ak si uvedomujú možné riziká nesprávneho používania.

So spotrebičom sa deti nesmú hrať.

Deti nesmú práčku čistiť ani vykonávať jeho údržbu bez dozoru.

### **Nebezpečenstvo popálenia**



#### **HORÚCI POVRCH!**

Pri vyšších teplotách prania sa sklo dvierok zahreje. Dávajte pozor, aby ste sa nepopálili. Deti sa nesmú v blízkosti skla dvierok hrať.

# OPIS PRÁČKY

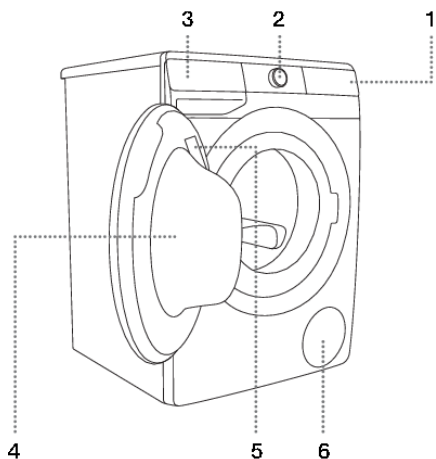

## PREDNÁ STRANA

1. Ovládací jednotka s dotykovými tlačítkami
2. Tlačidlo on/off a ovládač programov
3. Dávkovač
4. Dvierka
5. Typový štítok
6. Filter čerpadla

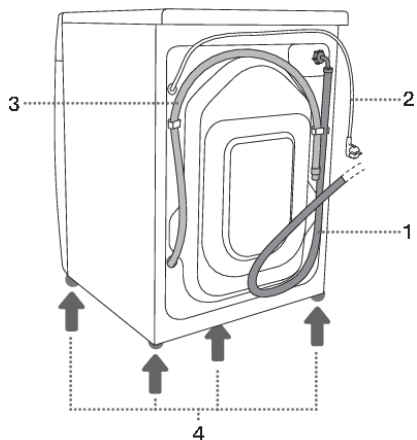

## ZADNÁ STRANA

1. Prívodová hadica
2. Napájací kábel
3. Odtoková hadica
4. Nastaviteľné nožičky

# Technické údaje

(v závislosti od modelu)

Typový štítok so základnými informáciami o práčke je umiestnený na vnútornej strane dvierok práčky (pozri kapitolu »OPIS PRÁČKY«).

Maximálna náplň	Pozri typový štítok.		
Šírka	600 mm	600 mm	600 mm
Výška	850 mm	850 mm	850 mm
Hĺbka práčky (a)	465 mm	545 mm	610 mm
Hĺbka pri zatvorených dvierkach	495 mm	577 mm	640 mm
Hĺbka pri otvorených dvierkach (b)	980 mm	1062 mm	1125 mm
Hmotnosť práčky	X kg (v závislosti od modelu)		
Menovité napätie	Pozri typový štítok.		
Menovitý výkon	Pozri typový štítok.		
Pripojenie	Pozri typový štítok.		
Tlak vody	Pozri typový štítok.		
Prúd	Pozri typový štítok.		
Frekvencia	Pozri typový štítok.		
Maximálna náplň	Pozri typový štítok.		

Typový štítok

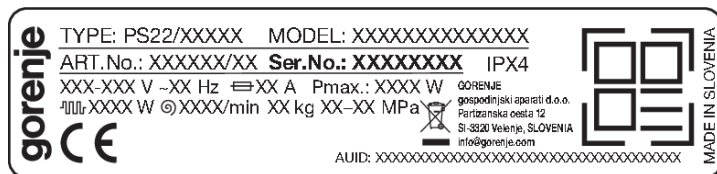

## Odkaz na databázu EU EPREL

Informácie o energetickom označovaní a požiadavkách na ekodizajn sú k dispozícii od 1.marca 2021 v databáze výrobkov EÚ EPREL.

QR kód na energetickom štítku dodávanom spolu so spotrebičom poskytuje webový odkaz na registráciu tohto spotrebiča v databáze EU EPREL.

Informácie týkajúce sa výkonu produktu je možné nájsť v databáze EU EPREL pomocou odkazu <https://eprel.ec.europa.eu> a názvu modelu a čísla produktu, ktoré nájdete na typovom štítku spotrebiča. Podrobnejšie informácie o energetickom štítku nájdete na webovej stránke [www.theenergylabel.eu](http://www.theenergylabel.eu).

Energetický štítok si pre referenciu uschovajte spolu s návodom na použitie a všetkými ostatnými dokumentmi dodanými s týmto spotrebičom.

## Informácie o súlade so smernicou





<b>Typ rádiového zariadenia</b> (v závislosti od modelu)	HL3215STG HLW3215-TG HLW3215-TG01
<b>Wi-Fi</b>	
Rozsah prevádzkovej frekvencie	2.4000 GHz – 2.4835 GHz
Maximálny výstupný výkon	≤10 dBm/MHz (EIRP) (Antenna gain <10 dBi)
Maximálny zisk antény	Zisk: 0 dBi
<b>Bluetooth</b>	
Rozsah prevádzkovej frekvencie	2.400 GHz – 2.4835 GHz
Vysielací výkon	6 dBm (≤ 10 dBm)
Typ emisie	F1D

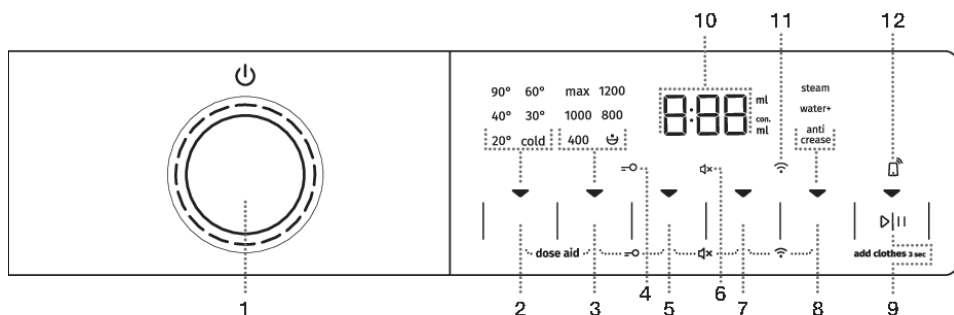

### Vyhlásenie o zhode

Spoločnosť vyhlasuje, že zariadenie s funkciou **ConnectLife** je v súlade so základnými požiadavkami a ďalšími príslušnými ustanoveniami Smernice 2014/53/EÚ. Podrobné vyhlásenie o zhode nájdete na webovej adrese <https://auid.connectlife.io> na stránke vášho zariadenia medzi dodatočnými dokumentmi.

# Ovládací jednotka



1	<p><b>OVLÁDAČ NA ZAPNUTIE/VYPNUTIE práčky a VOLBU PROGRAMU.</b>          Ak chcete práčku <b>ZAPNÚŤ</b>, otočte ovládačom voľby programu doľava alebo doprava.          Ak chcete práčku <b>VYPNÚŤ</b>, otočte ovládač voľby programu do polohy <b>OFF</b> .</p>
2	<p><b>TEMP. (TEPLOTA PRANIA)</b>          Možnosť nastavenia teploty prania.          Po zapnutí sa rozsvieti kontrolka ▼.</p>
3	<ul style="list-style-type: none"> <li>• <b>SPIN (RÝCHLOSŤ ODSTREĎOVANIA)</b></li> <li>•  <b>ZASTAVENIE ČERPADLA</b></li> <li>• <b>ČERPANIE – bez osvetlenia</b></li> </ul> <p>Možnosť pre nastavenie rýchlosti odstreďovania.          Po zapnutí sa rozsvieti kontrolka ▼.</p>
2+3	<p><b>DOSE AID</b>          Informácie o odporúčanom množstve pracieho prášku a tekutého pracieho prostriedku podľa vybraných nastavení a množstva bielizne v bubne.          Stlačte polohy 2+3 a podržte ich 3 sekundy.</p>
4	<p>Osvetlenie symbolu <b>DETSKÁ ZÁMKA</b> </p>
5	<p><b>FAST (RÝCHLO)</b>          Možnosť nastavenia skráteného času prania.          Po zapnutí sa rozsvieti kontrolka ▼.</p>
3+5	<p><b>ZAPNUTIE/VYPNUTIE (ON/OFF) detskej poistky</b>          Stlačte polohy 3+5 a podržte ich 3 sekundy.</p>
6	<p>Osvetlenie symbolu <b>VYPNUTIE ZVUKU</b> </p>
7	<p><b>DELAY END (ONESKORENÝ KONIEC PRANIA)</b>          Možnosť nastavenia času ukončenia pracieho programu.          Po zapnutí sa rozsvieti kontrolka ▼.</p>
5+7	<p><b>ZAPNUTIE/VYPNUTIE (ON/OFF) zvuku</b>          Stlačte polohy 5+7 a podržte ich 3 sekundy.</p>

8	<p><b>EXTRAS (DOPLNKOVÉ FUNKCIE)</b></p> <ul style="list-style-type: none"> <li>• <b>STEAM (PARA)</b> Možnosť voľby funkcie na osvieženie bielizne;</li> <li>• <b>WATER+ (DODATOČNÁ VODA)</b> Možnosť nastavenia vyššej hladiny vody;</li> <li>• <b>ANTI CREASE (PROTI POKRČENIU)</b> Možnosť voľby funkcie jemného prania.</li> </ul> <p>Po zapnutí sa rozsvieti kontrolka ▼.</p>
7+8	<p><b>PONUKA pripojenia Wi-Fi (CONNECT) (PRIPOJENIE)</b> Stlačte polohy 7+8 a podržte ich 3 sekundy.</p>
9	<p><b>TLAČIDLO START/PAUSE</b> </p> <p>Tlačidlo má 4 funkcie:</p> <ul style="list-style-type: none"> <li>• <b>START (ŠTART)</b> – spustenie pracieho programu (krátkym stlačením tlačidla spustíte program);</li> <li>• <b>PAUSE (PAUZA)</b> – dočasné prerušenie pracieho programu (opätovným krátkym stlačením tlačidla dočasne prerušíte prevádzku spotrebiča);</li> <li>• <b>ADD CLOTHES</b> – pridanie bielizne do bubna počas prania (podržte tlačidlo na 3 sekundy);</li> <li>• <b>ULOŽENIE OSOBNÝCH NASTAVENÍ</b> (podržte tlačidlo po dobu 5 sekúnd).</li> </ul> <p>Po zapnutí sa rozsvieti kontrolka ▼.</p>
10	<p><b>DISPLEJ</b> zobrazuje:</p> <ul style="list-style-type: none"> <li>• nastaviteľné funkcie;</li> <li>• čas do konca programu;</li> <li>• informácie pre používateľa.</li> </ul>
11	<p>Osvetlenie symbolu <b>CONNECT</b>  (PRIPOJENIE) Symbol svieti po celý čas, keď je aktivovaný REMOTE START (DIALKOVÉ OVLÁDANI), aj keď zariadenie nie je v prevádzke alebo keď je v pohotovostnom režime.</p>
12	<p>Osvetlenie symbolu <b>REMOTE START</b>  (DIALKOVÝ ŠTART) Symbol svieti po celý čas, keď je aktivovaný REMOTE START (DIALKOVÝ ŠTART), aj keď zariadenie nie je v prevádzke alebo keď je v pohotovostnom režime.</p>

# INŠTALÁCIA A PRIPOJENIE



## **INFORMÁCIA!**

Odstráňte všetky obaly. Pri odstraňovaní obalu dávajte pozor, aby ste sušičku nepoškodili ostrým predmetom.

## Odstránenie blokovacích tyčí

### **VAROVANIE!**

Pred prvým použitím spotrebiča musíte odstrániť blokovacie tyče. Zablokovaná práčka sa môže pri prvom zapnutí poškodiť. V prípade takýchto škôd je záruka neplatná!

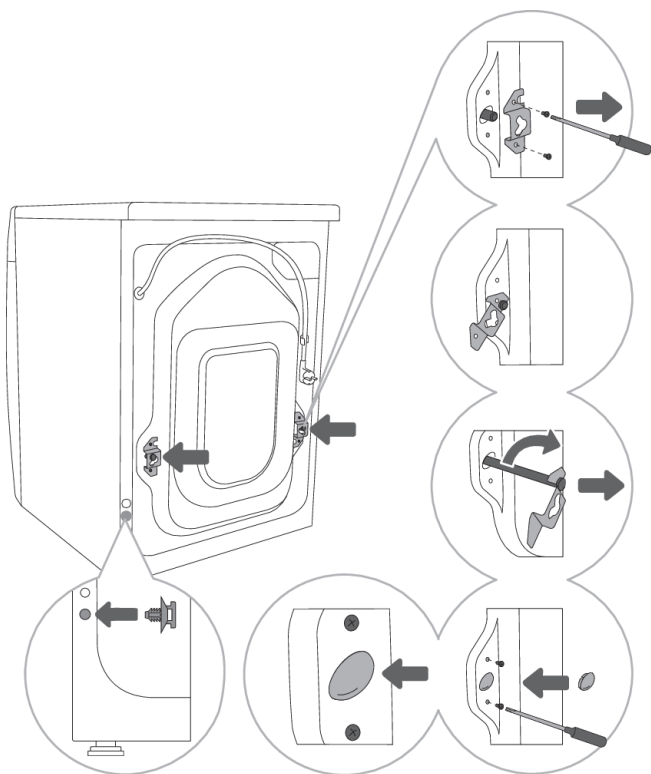

**1** Posuňte hadice a povoľte skrutky na zadnej časti práčky. Odstráňte dve prepravné poistky.

**2** Posuňte poistky do drážky na blokovacej tyči – predtým otočte pravú prepravnú poistku na druhú stranu.

**3** Pomocou prepravných poistiek otočte blokovacie tyče o 90° a vytiahnite ich von.

**4** Dva otvory, cez ktoré boli vložené blokovacie tyče, zakryte plastovými zátkami, a skrutky, ktoré ste v kroku 1 odskrutkovali, opäť naskrutkujte.

**5** Vložte zátku do otvoru, ktorý sa nachádza v ľavej dolnej časti zadnej časti práčky.

Plastové zátky sa dodávajú vo vrecku spolu s návodom na použitie práčky.

## Premiestnenie a preprava po inštalácii

### **INFORMÁCIA!**

Ak chcete po inštalácii práčku premiestniť, prepravné poistky a aspoň jednu blokovaciu tyč musíte opäť nainštalovať, aby sa zabránilo poškodeniu práčky počas prepravy v dôsledku vibrácií (pozri kapitolu »INŠTALÁCIA A PRIPOJENIE/Odstránenie blokovacích tyčí«). Ak ste prepravné poistky a blokovacie tyče stratili, môžete si ich objednať od výrobcu.

## Výber miestnosti



### **INFORMÁCIA!**

Podlaha, na ktorej je umiestnená práčka, musí mať betónový podklad. Mala by byť čistá a suchá, v opačnom prípade sa môže práčka šmýkať. Vyčistite tiež spodok nastaviteľných nožičiek.



### **INFORMÁCIA!**

Práčka musí byť vyvážená a stáť na stabilnom a pevnom podklade.



### **INFORMÁCIA!**

Ak je práčka umiestnená na vyvýšenej pevnej základni, musí sa zabezpečiť proti prevráteniu.

## Nastavenie nožičiek práčky

Použite vodováhu a skrutkovač č. 32 (pre nožičky) a 17 (pre maticu). Klúče nie sú súčasťou dodávky.

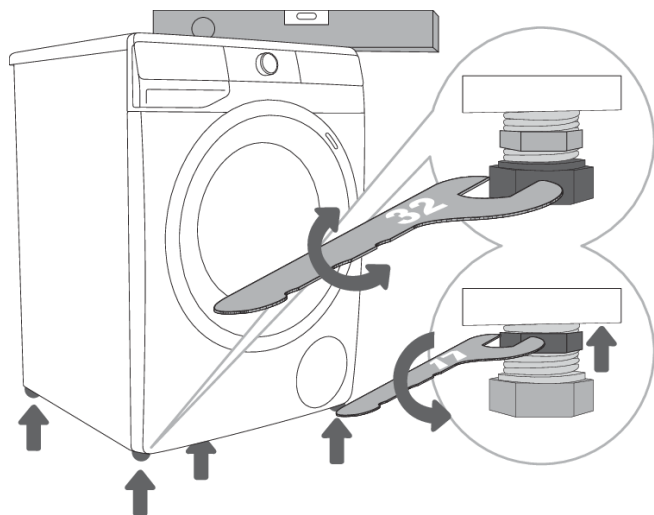

**1** Práčku v pozdĺžnom a priečnom smere narovnajete otáčaním nastaviteľných nožičiek.

**2** Po nastavení výšky nožičiek pevne utiahnite poistné matice pomocou kľúča č. 17 otáčaním smerom k spodnej strane práčky ↑ (pozri obrázok).

### **INFORMÁCIA!**

Nesprávne vyrovnanie práčky s nastaviteľnými nožičkami môže spôsobiť vibrácie, pohyb spotrebiča v priestore a hlučnú prevádzku. Nesprávne vyrovnanie práčky nepodlieha záruke.

### **INFORMÁCIA!**

Niekedy sa môže počas prevádzky objaviť nezvyčajný alebo silnejší hluk, väčšinou ide o dôsledok nesprávnej inštalácie.

## Umiestnenie práčky

Ak máte sušičku Gorenje so zodpovedajúcimi (rovnakými) rozmermi, môžete ju umiestniť na vrch práčky Gorenje (v tomto prípade je nevyhnutné použiť vákuové nožičky) alebo vedľa nej (obrázky 1 a 3).

Ak je vaša práčka Gorenje menšia (minimálna hĺbka 545 mm) ako sušička Gorenje, musíte si zakúpiť podporu na sušičku (obrázok 2). Je potrebné použiť dodávané vákuové nožičky, ktoré sú určené na to, aby zabránili zošmyknutiu sušičky.

Príslušenstvo (držiak sušičky (a), vákuové nožičky (b) a nástenná (upevňovacia) konzola (c) na upevnenie k stene) si môžete dokúpiť v servise.

Povrch, na ktorom je spotrebič umiestnený, by mal byť čistý a rovný.

Práčka Gorenje, na ktorú chcete položiť sušičku Gorenje, by mala udržať hmotnosť sušičky (pozri kapitolu »OPIS SUŠIČKY/Technické údaje«).

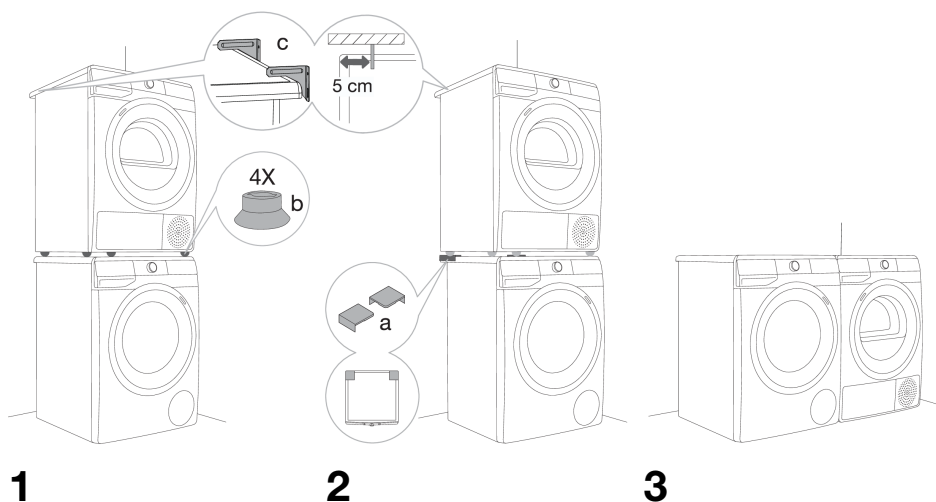

## Voľné miesto počas inštalácie práčky

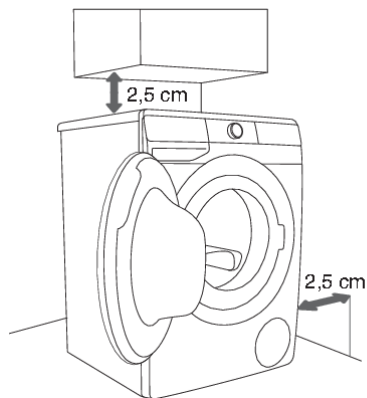

1

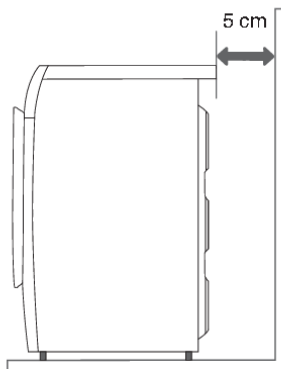

2

### **INFORMÁCIA!**

Práčka sa nesmie dostať do styku so stenou alebo príľahlým nábytkom. Pre optimálny chod práčky odporúčame dodržiavať rozstupy od stien podľa obrázka. V prípade nedodržania minimálnych požadovaných rozstupov nie je možné zaručiť bezpečný a správny chod práčky. Navyše môže dochádzať taktiež k prehrievaniu (obrázky 1 a 2).

### **INFORMÁCIA!**

Inštalácia práčky pod drezom sa neodporúča.

## Otváranie dveriek práčky (pohľad zhora)

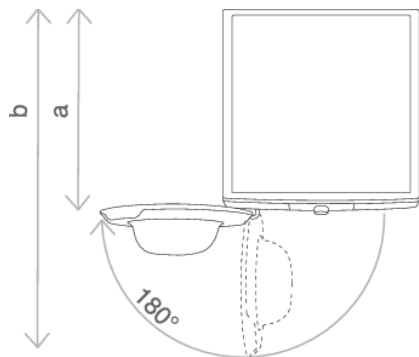

Pozri kapitolu »OPIS PRÁČKY/Technické informácie«.

a = hĺbka práčky

b = hĺbka pri otvorených dverkách

## Pripojenie k prívodu vody

Upevnite hadicu k vodovodu tak, že ju naskrutkujete na závit.

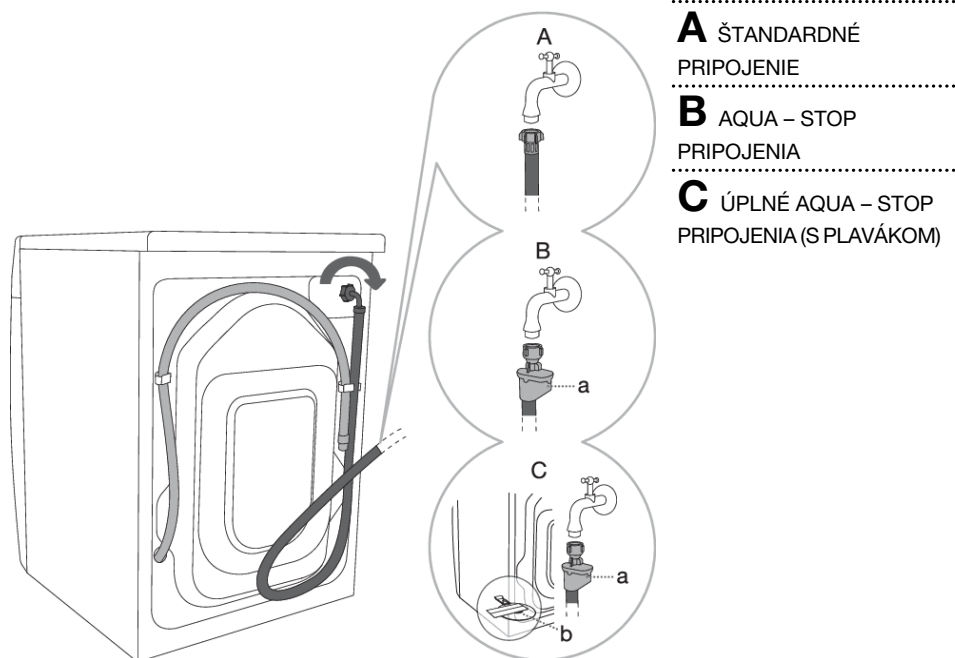

**A** ŠTANDARDNÉ  
PRIPOJENIE

**B** AQUA – STOP  
PRIPOJENIA

**C** ÚPLNÉ AQUA – STOP  
PRIPOJENIA (S PLAVÁKOM)

### **INFORMÁCIA!**

Pre normálnu prevádzku práčky by mal byť tlak vo vodovodnom potrubí od 0,05 do 0,8 MPa (0,5 – 8 bar). Minimálny dynamický tlak vody môžete určiť odmeraním prietoku vody.

Do 30 sekúnd musí z úplne otvoreného kohútika vytečť 1,2 litra vody.

### **INFORMÁCIA!**

Prívodovú hadicu ručne dotiahnite dostatočne silno na to, aby bola dobre utesnená (max. 2 Nm). Po pripojení hadice skontrolujte jej tesnosť. Pri zapájaní hadice nepoužívajte kliešte ani podobné nástroje, pretože môžete poškodiť závit matice.

### **INFORMÁCIA!**

Použite len prívodovú hadicu, ktorá sa dodáva spolu so spotrebičom. Nepoužívajte už použité alebo iné hadice.

### **INFORMÁCIA!**

Prívodovú hadicu zapojte tak, aby umožnila správny prívod vody bez prekážok.

## AQUA - STOP pripojenia

(v závislosti od modelu)

V prípade poškodenia vnútornej rúrky alebo hadice sa aktivuje uzatvárací systém, ktorý zastaví prítok vody do práčky. V takých prípadoch displej (a) sčervenie. Prívodnú hadicu vymeňte.



## ÚPLNÉ AQUA – STOP pripojenia (s plavákom)

(v závislosti od modelu)

V prípade poškodenia vnútornej rúrky alebo hadice sa aktivuje uzatvárací systém, ktorý zastaví prítok vody do práčky. V takých prípadoch displej (a) sčervenie. Prívodnú hadicu vymeňte.

Ak je na dne práčky voda, plavák (b) sa zdvihne, čím sa spustí uzatvárací systém a preruší sa prívod vody do práčky; pranie je prerušené, prívod vody je uzatvorený, práčka zapne čerpadlo a ohlásí chybu.



## Pripojenie a zabezpečenie odtokovej hadice

Zavedte odtokovú hadicu do umývadla alebo do vane alebo ju pripojte priamo k odtoku (priemer odtokovej hadice musí byť minimálne 4 cm). Vertikálna vzdialenosť od konca odtokovej hadice po podlahu by mala byť minimálne 60 cm a maximálne 100 cm. Môžete ju pripojiť tromi spôsobmi (A, B, C).

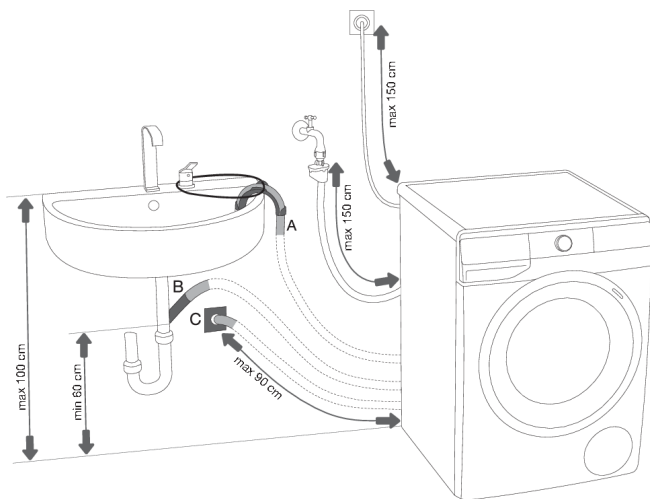

**A** Odtokovú hadicu môžete zaviesť do umývadla alebo do vane. Pomocou motúzu prichyťte hadicu k otvoru v podpornom kolene, aby ste zabránili jej vykĺznutiu na podlahu.

**B** Odtokovú hadicu môžete tiež pripojiť priamo k odtoku umývadla.

**C** Odtokovú hadicu môžete pripojiť k odtoku v stene pomocou odvádzáča, ktorý musí byť správne nainštalovaný, aby umožnil čistenie.

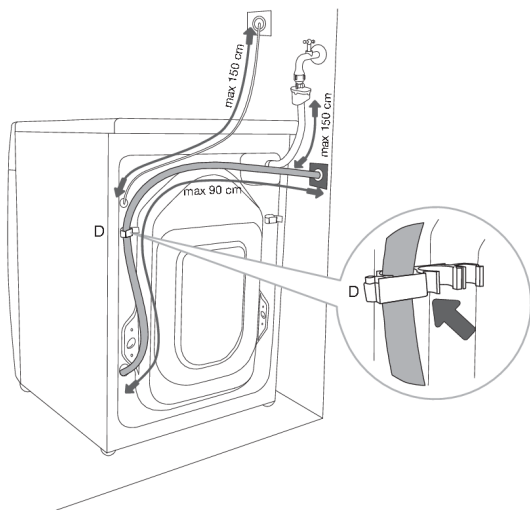

**D** Výtlačná hadica sa musí pripojiť a pripevniť k výstupu v zadnej časti práčky, ako je uvedené na obrázku.

### INFORMÁCIA!

Ak nie je výtlačná hadica správne pripojená, nie je možné zaistiť správny chod práčky.

## Pripojenie spotrebiča do siete

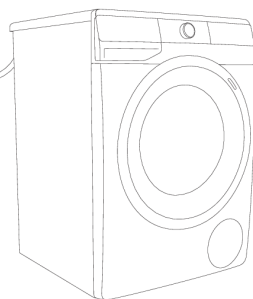
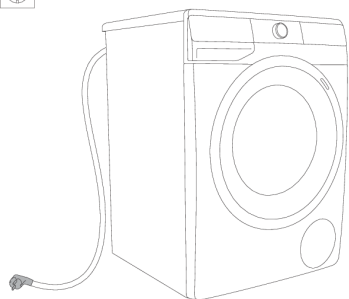

### **NEBEZPEČENSTVO ÚRAZU ELEKTRICKÝM PRÚDOM!**

Pred pripojením práčky do siete počkajte aspoň 2 hodiny, kým nedosiahne teplotu miestnosti.

Zapojte práčku do uzemnenej zásuvky. Po inštalácii by mala byť zásuvka ľahko dostupná. Zásuvka by mala byť uzemnená (v súlade s príslušnými predpismi).

Informácie o práčke sa nachádzajú na typovom štítku (pozri kapitolu »OPIS PRÁČKY/Technické informácie«).



### **NEBEZPEČENSTVO ÚRAZU ELEKTRICKÝM PRÚDOM!**

Odporúčame používať ochranu proti prepätiu na ochranu spotrebiča v prípade zásahu bleskom.



### **VAROVANIE!**

Práčka sa nesmie pripojiť k sieti pomocou predlžovacej šnúry.



### **INFORMÁCIA!**

Práčku nezapájajte do elektrickej zásuvky určenej pre holiaci strojček alebo fén.



### **INFORMÁCIA!**

Každú opravu a údržbu týkajúcu sa bezpečnosti alebo vykonnosti by mali vykonávať vyškolení odborníci.

# PRED PRVÝM POUŽITÍM SPOTREBIČA

Uistite sa, že je práčka odpojená zo siete, potom otvorte dverka smerom k sebe (obrázky 1 a 2).

Pred prvým použitím vyčistite bubon práčky mäkkou navlhčenou bavlnenou handrou a vodou, príp. použite program Cotton (Bavlna) na 90°C. V bubne sa nesmie nachádzať žiadna bielizeň; bubon musí byť prázdny (obrázky 3 a 4).

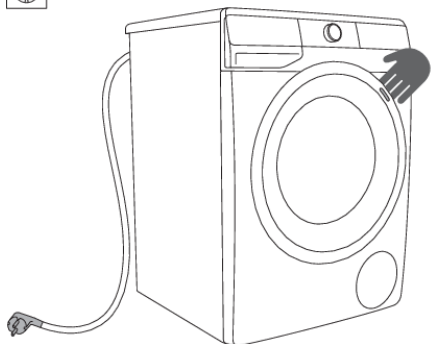

1

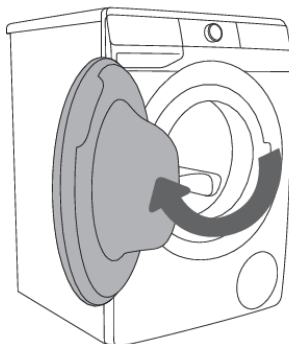

2

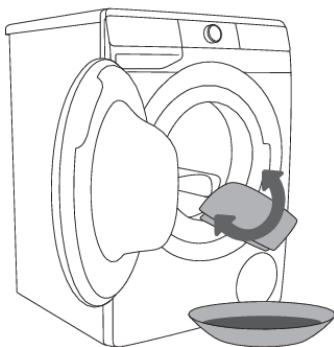

3

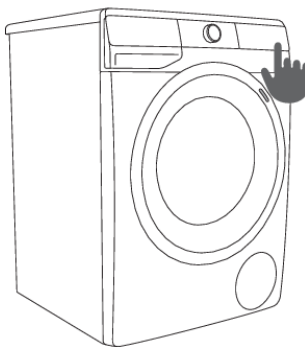

4



## VAROVANIE!

Nepoužívajte rozpúšťadlá alebo čistiace prostriedky, ktoré by mohli poškodiť práčku (dodržiňte odporúčania a upozornenia výrobcov čistiacich prostriedkov).

## Pripojenie zariadenia k aplikácii **ConnectLife**

**ConnectLife** je platforma pre inteligentnú domácnosť, ktorá spája ľudí, zariadenia a služby. Aplikácia **ConnectLife** obsahuje pokročilé digitálne služby a bezproblémové riešenia, ktoré umožňujú používateľom monitorovať a ovládať svoje spotrebiče ako aj prijímať oznámenia zo smartfónov a aktualizovať softvér (podporované funkcie sa líšia v závislosti od zariadenia a vašej oblasti/krajiny).

Na pripojenie smartfónu potrebujete domácu Wi-Fi sieť (podporovaná je iba sieť 2,4 GHz) a smartfón s aplikáciou **ConnectLife**.



Ak si chcete stiahnuť aplikáciu **ConnectLife**, naskenujte kód QR alebo vyhľadajte **ConnectLife**vo svojom obľúbenom obchode s aplikáciami.

1. Nainštalujte si aplikáciu **ConnectLife** a vytvorte si účet.
2. V aplikácii **ConnectLife** prejdite do ponuky na pridanie zariadenia a vyberte príslušný typ zariadenia. Potom si naskenujte si kód QR (nachádza sa na výrobnom štítku spotrebiča; môžete zadať aj ručne číslo AUID/SN).
3. Aplikácia vás potom prevedie celým procesom pripojenia zariadenia k vášmu smartfónu.
4. Po úspešnom pripojení môžete zariadenie ovládať na diaľku cez mobilnú aplikáciu.

## Užitočné tipy pre vaše inteligentné zariadenie



### Kde nájdete QR kód zariadenia, ktorý aplikácia vyžaduje počas nastavovania?

QR kód nájdete na záručnom liste a na výrobnom štítku spotrebiča.

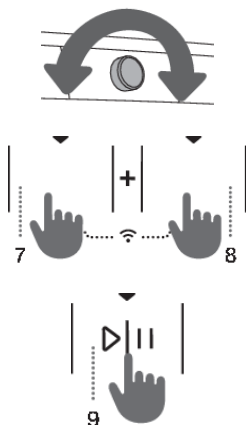
### Ako povoliť Wi-Fi na vašom zariadení?



Zariadenie musí byť zapnuté; tlačidlo na výber programu môže byť v ľubovoľnej pozícii; vykonajte nasledujúce:



- V aplikácii **ConnectLife** prejdite do ponuky Pridať zariadenie.
- Podľa pokynov v aplikácii **ConnectLife** spárujte telefón a spotrebič a pridajte spotrebič do domácej siete Wi-Fi.
  - Vyberte typ spotrebiča.
  - Naskenujte si kód QR (nachádza sa na záručnom liste alebo na výrobnom štítku spotrebiča).
- Na spotrebiči:
  - Stlačte súčasne pozíciu (7+8). Spustí sa odpočítavanie 3-2-1 a na spotrebiči sa zobrazí .
  - Stlačením polohy (8) funkciu Wi-Fi spustíte; zobrazí sa .
  - Stlačte polohu (9) ŠTART/PAUZA. Na spotrebiči sa zobrazí .
  - Znovu stlačte polohu (9) ŠTART/PAUZA. Na spotrebiči sa začne odpočítavať 5 minút.
- V aplikácii **ConnectLife** sú pokyny, ktoré vás prevedú cez proces, v ktorom budete zadávať príslušné údaje do vášho spotrebiča, aby sa mohol pripojiť k vašej domácej sieti.

## Ako povoliť spustenie zariadenia na diaľku?

Ovládač programov prepnite na **ConnectLife/REMOTE CONTROL** (diaľkové ovládanie). Stlačte tlačidlo (9) ŠTART/PAUZA (dvierka musia byť zatvorené).

## Ako pridať používateľa?



Zariadenie musí byť zapnuté; tlačidlo na výber programu môže byť v ľubovoľnej pozícii; vykonajte nasledujúce:

- V aplikácii **ConnectLife** prejdite do ponuky Pridať zariadenie.
- Postupujte podľa pokynov aplikácie **ConnectLife**, kde spárujete telefón so spotrebičom.
  - Vyberte typ spotrebiča.
  - Naskenujte si kód QR (nachádza sa na záručnom liste alebo na výrobnom štítku spotrebiča).
- Na spotrebiči:
  - Stlačte súčasne pozíciu (7+8). Spustí sa odpočítavanie 3-2-1 a na spotrebiči sa zobrazí .
  - Stlačte polohu (8); zobrazí sa .
  - Stlačte pozíciu (9) ŠTART/PAUZA, potom potvrdte výber ešte v aplikácii. Na tento krok máte k dispozícii 3 minúty.
- Dokončíte a potvrdíte nastavenie v aplikácii.

## Ako odstránite používateľov (UnPair)?

Zariadenie musí byť zapnuté; tlačidlo na výber programu môže byť v ľubovoľnej pozícii; vykonajte nasledujúce:

Na spotrebiči:

- Stlačte súčasne pozíciu (7+8). Spustí sa odpočítavanie 3-2-1 a na spotrebiči sa zobrazí .
- Postupne stláčajte (8); kým sa na spotrebiči nezobrazí .
- Stlačte polohu (9) ŠTART/PAUZA. Na spotrebiči sa začne odpočítavať 1 minúta.



### INFORMÁCIA!

Týmto krokom odstránite všetkých aktívnych používateľov spotrebiča. Ak chcete spotrebič ovládať na diaľku, musíte proces pridania používateľa  zopakovať.

## Aký wifi smerovač je možné použiť?

Podporované sú iba siete s 2,4 GHz. Ak aplikácia **ConnectLife** nemôže nájsť vašu domácu sieť počas nastavovania pripojenia, skontrolujte:

- či má váš smerovač zodpovedajúcu frekvenciu 2,4 GHz,
- či je vaša sieť skrytá a
- či je signál dostatočne silný.

## Máte nejaké otázky?

Navštívte nás na [www.connectlife.io](http://www.connectlife.io) alebo nás kontaktujte na [hello@connectlife.io](mailto:hello@connectlife.io).

## Aktualizácia softvéru na diaľku

Skontrolujte možnosti aktualizácie softvéru v aplikácii **ConnectLife**.

# POSTUP PRANIA, KROK ZA KROKOM (1–7)

## Krok 1: Pozrite si štítky na bielizni

<b>Normálne pranie; Jemná bielizeň</b>					
	Max. teplota prania 95°C		Max. teplota prania 40 °C		Ručné pranie
	Max. teplota prania 60°C		Max. teplota prania 30°C		Neprat' v práčke
<b>Bielenie</b>					
	Bielenie v studenej vode		Bielenie nie je povolené		
<b>Suché čistenie</b>					
	Suché čistenie vo všetkých rozpušťačoch		Ropné rozpúšťadlo R11, R113		
	Suché čistenie v petroleji, čistom alkohole a v R113		Suché čistenie nie je povolené		
<b>Žehlenie</b>					
	Horúce žehlenie, max. 200°C		Horúce žehlenie, max. 110°C		
	Horúce žehlenie, max. 150°C		Žehlenie nie je povolené		
<b>Sušenie</b>					
	Sušte na rovnom povrchu		Vysoká teplota		
	Mokrú na vyvesenie		Nízka teplota		
	Vyvesenie		Nesušte v bubnovej sušičke		

## Krok 2: Príprava postupu prania

1. Vytriedzte bielizeň podľa druhu tkaniny, farby, znečistenia a povolenej teploty prania (pozri TABULKU PROGRAMOV).
2. Bielizeň, z ktorej sa uvoľňujú vlákna alebo »žmolky«, perte oddelene od ostatnej bielizne.
3. Vyprázdňte vrecká. Mince, klince atď. by mohli poškodiť stroj a tkaniny.
4. Zapnite gombíky a zipsy, zaviažte stužky a otočte vrecká naruby, odstráňte všetky kovové sponky, ktoré by mohli poškodiť bielizeň a vnútro práčky alebo upchať odtok.
5. Veľmi jemnú bielizeň a malé kusy oblečenia by ste mali vložiť do špeciálneho ochranného vrecka. (V obchodoch môžete nájsť špeciálne vrecko na bielizeň ako voliteľné príslušenstvo.)

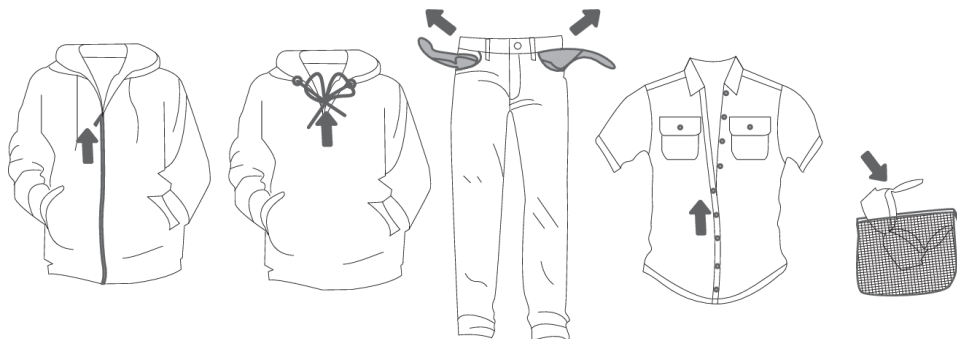

Pred použitím práčky opatrne odstráňte všetky tvrdé predmety a častice z textílií, ktoré sa majú prať, aby ste zabránili poškodeniu práčky alebo upchatiu filtra čerpadla. To zahŕňa (skontrolujte aj všetky vrecká a záhyby):

- tvrdé predmety (napr. skrutky, sponky, kamienky, seno atď.),
- zvyšky potravín (napr. kosti, sušené cesto atď.),
- zasušené častice stavebných materiálov (napr. malta, piesok, blato atď.).

### **VAROVANIE!**

Výrobca nenesie žiadnu zodpovednosť za poruchy, ktoré nastanú kvôli nedodržaniu týchto pokynov, čo môže ovplyvniť aj platnosť záruky. Výrobca taktiež nekryje náklady na opravu alebo na čistenie čerpadla, ak sa v ňom nájdú cudzie predmety.

## Zapnutie práčky

Pripojte práčku k elektrickej sieti pomocou napájacieho kábla a pripojte ju k prítoku vody. Ak chcete spotrebič zapnúť, otočte ovládač na voľbu programu (1) do ľubovoľnej polohy. Pri niektorých modeloch, sa pri zapnutí práčky, rozsvieti na 5 minút aj bubon práčky (obrázok 2). Svetlo v bubne práčky sa môže rozsvietiť aj počas prevádzky, ak stlačíte tlačidlo (9) ŠTART/PAUZA, ako aj po ukončení pracovného programu.

(Žiarovka v bubne práčky nie je vhodná na iné použitie.)

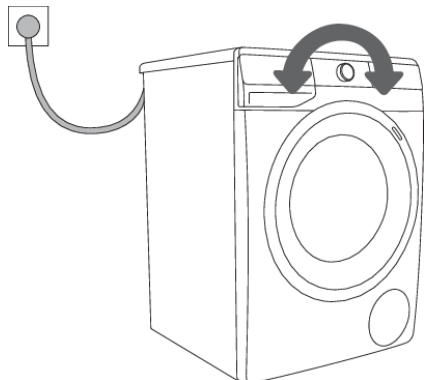

1

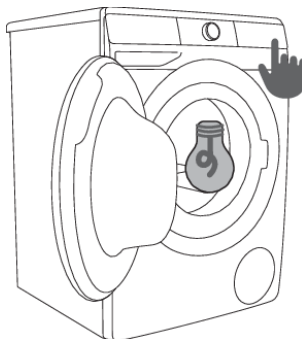

2



### INFORMÁCIA!

Žiarovku v bubne práčky môže vymeniť len výrobca, servisný technik alebo oprávnená osoba.

## Naplnenie práčky

Otvorte dvierka práčky potiahnutím rukoväte smerom k sebe (obrázok 1).

Vložte bielizeň do bubna (najprv skontrolujte, či je bubon prázdny) (obrázok 2).

Uistite sa, že medzi tesnením a dvierkami nezostala zachytená bielizeň.

Dvierka práčky zatvorte (obrázok 3).

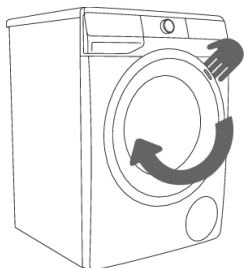

**1**

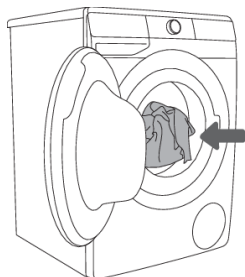

**2**

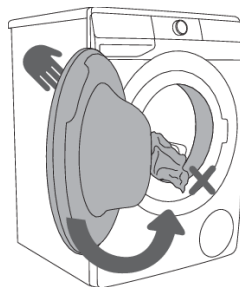

**3**

Bubon nikdy nepreťažujte! Pozrite si TABULKU PROGRAMOV a dodržiavajte nominálnu náplň označenú na typovom štítku.

Ak je bubon práčky príliš plný, bielizeň sa poriadne neopere.

## Krok 3: Výber pracieho programu

**Program** vyberiete otočením ovládača programov (1) doľava alebo doprava (podľa druhu bielizne a toho, ako veľmi je zašpinená). Pozri TABUĽKU PROGRAMOV.

Kontrolka svieti pri vybranom programe.

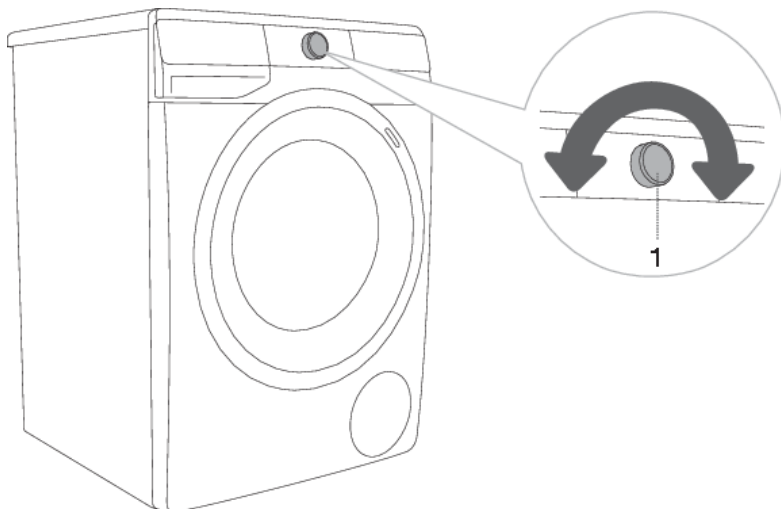

### INFORMÁCIA!

Počas prevádzky sa ovládač programov (1) nebude automaticky otáčať.



### INFORMÁCIA!







Pracie programy sú komplexné programy, ktoré zahŕňajú všetky fázy prania vrátane zmäkčovania a odstreďovania (to neplatí pre Čiastkové programy).

















### INFORMÁCIA!

Čiastkové programy sú nezávislé programy. Používajte ich, keď nepotrebujete celé pracie programy.

## Tabuľka programov

Program	Max. náplň	Max.  <sup>3)</sup>	Opis programu
 <b>Cotton white</b>  (Bavlna biela) 40°C–90°C	*MAX	MAX <sup>1)</sup>	Prací program pre bielu bavlnenú bielizeň, uteráky, posteľnú bielizeň, tričká, ... Teplotu je možné nastaviť osobitne; preto postupujte podľa pokynov na oblečení. Rýchlosť odstreďovania môžete nastaviť podľa svojich preferencií. Trvanie programu a množstvo vody sa prispôbi množstvu bielizne. Ak chcete znížiť pokrčenie odevu pred začatím prania, stlačte tlačidlo (8) <b>EXTRAS</b> (DOPLNKOVÉ FUNKCIE) a vyberte funkciu <b>STEAM</b> (PARA) a/alebo <b>ANTI CREASE</b> (PROTI POKRČENIU).
 <b>Colour</b> (Farebná) cold–60°C	*MAX	MAX <sup>1)</sup>	Program na pranie farebnej bavlnenej bielizne. Teplotu je možné nastaviť osobitne; preto postupujte podľa pokynov na oblečení. Rýchlosť odstreďovania môžete nastaviť podľa svojich preferencií. Trvanie programu a množstvo vody sa prispôbi množstvu bielizne.
 <b>Mix Synthetics</b> (Mix/Syntetika/ Zmiešaná bielizeň/Syntetika) cold–60°C	3,5 kg	1200 <sup>2)</sup>	Prací program pre jemnú bielizeň vyrobenú zo syntetických vlákien, zmesi látok alebo viskózy a pre jednoduchú starostlivosť o bavlnu. Dodržiavajte pokyny na oblečení.
 <b>Wool&amp;Hand</b> (Vlna& Ručné pranie) cold–40°C	2 kg	800	Šetrný prací program pre vlnu, hodváb a odevy, ktoré vyžadujú ručné pranie. Maximálna teplota je 40°C. Tento program má krátky cyklus odstreďovania. Najvyššia dostupná rýchlosť odstreďovania je 800 ot./min.
 <b>Eco 40-60</b> <sup>4)</sup>	*MAX	MAX <sup>1)</sup>	Bežne znečistená bavlnená bielizeň, ktorá sa môže prať spolu v tom istom cykle na 40°C alebo 60°C. Program sa používa na posúdenie súladu s právnymi predpismi EÚ o ekodizajne.
 <b>Power 59 32'</b> 40 °C	4 kg	MAX <sup>1)</sup>	Program pre menšie množstvo menej znečistenej bielizne. Pranie sa vykonáva s intenzívnym trením a odstreďovaním na najvyšších otáčkach. Program trvá 59 minút. Pri použití funkcie <b>FAST</b> (RÝCHLO) program trvá 32 minút.
 <b>Speed 20'</b> (Rýchly 20') 30°C	2,5 kg	1000 <sup>2)</sup>	Rýchly program na pranie menej zašpinenej bielizne, ktorá potrebuje len osvieženie.

Program	Max. náplň	Max.  3)	Opis programu
 <b>Drum clean</b>  <b>(Samočistiaci program)</b>	0 kg		Program sa používa na čistenie bubna a odstraňovanie zvyškov pracieho prostriedku a baktérií. Tento program zvolíte tak, že otočíte ovládačom programov doprava alebo doľava na polohu Drum clean (Čistiaci program). Iné doplnkové funkcie sa nedajú vybrať. Bubon musí byť prázdny. <b>Nepridávajte pracie ani avivážne prostriedky!</b> Pre účinné odstránenie vodného kameňa môžete pridať trochu liehového octu (približne 2 dl) alebo sódu bikarbónu (1 polievkovú lyžicu alebo 15 g). Tento program odporúčame použiť aspoň raz za mesiac.
 <b>Spin Drain</b> <b>(Rýchlosť odstreďovania   Vypúšťanie vody)</b> <b>(Čiastkový program)</b>	/	MAX <sup>1)</sup>	Tento program použijete vtedy, keď chcete bielizeň len odstrediť. Ak chcete iba vypustiť vodu z práčky bez odstreďovania, stlačíte polohu (3) <b>SPIN</b> kým nezhasnú všetky kontrolky.
 <b>Rinse&amp;Softening</b> <b>(Pláchanie&amp; Aviváž)</b> <b>(Čiastkový program)</b>	/	MAX <sup>1)</sup>	Pre zmäkčovanie, škrobenie alebo impregnovanie opranej bielizne. Môže sa použiť tiež ako program pláchania, no bez pridania zmäkčovadla. Dokončí sa ďalším oplachovaním. Môžete si vybrať aj <b>WATER+</b> (DODATOČNÁ VODA) tak, že si zvolíte extra funkciu (pred začatím prania, stlačte tlačidlo (8) <b>EXTRAS</b> (DOPLNKOVÉ FUNKCIE)).
 <b>Baby</b>  <b>(Detské oblečenie)</b> 40°C–90°C	*MAX	MAX <sup>1)</sup>	Na pranie odevov, ktoré vyžadujú zvláštnu starostlivosť, napríklad detského oblečenia. Odporúčame vám, aby ste oblečenie otočili naruby, vďaka čomu sa poriadne operú aj zvyšky kože alebo zvyšky po kozmetických prípravkoch. Program je kombináciou dlhšieho ohrevu a dodatočného pláchania, ktoré umožňuje odstránenie zvyškov pracích prostriedkov. Prací program zahŕňa automatickú predpierku a dodatočné plákanie. Ak chcete ošetriť bielizeň s parou, pred spustením pracieho programu stlačte tlačidlo (8) <b>EXTRAS</b> (DOPLNKOVÉ FUNKCIE) a vyberte funkciu <b>STEAM(PARA)</b> .

Program	Max. náplň	Max.  <sup>3)</sup>	Opis programu
 <b>Shirts </b> <b>(Košeľa s funkciou pary)</b> cold-40°C	3,5 kg	1200 <sup>2)</sup>	Tento program sa používa na pranie odevov z bavlny, mikrovlákién a syntetických materiálov, na pranie golierov a manžiet. Pranie sa vykonáva pri nízkych teplotách, vyššom množstve vody a s jemným trením. Prednastavená rýchlosť odstreďovania je 800 ot./min. Ak chcete ošetriť bielizeň s parou, pred spustením pracieho programu stlačte tlačidlo (8) <b>EXTRAS (DOPLNKOVÉ FUNKCIE)</b> a vyberte funkciu <b>STEAM(PARA)</b> .
 <b>Sports (Športové oblečenie)</b> cold-40°C	3,5 kg	1200 <sup>2)</sup>	Program pre športové oblečenie z bavlny, mikrovlákién a syntetiky, s nízkymi rýchlosťami odstreďovania a krátkym finálnym odstredením.
 <b>Extra hygiene </b> 40°C-90°C	*MAX	MAX <sup>1)</sup>	Prací program pre bavlnené odevy, ktoré vyžadujú zvláštnu starostlivosť, napríklad odevy pre osoby s veľmi citlivou pokožkou a alergikov. Odporúčame vám, aby ste oblečenie otočili naruby, vďaka čomu sa poriadne operujú aj zvyšky kože a alebo iných zvyškov. Ak chcete ošetriť bielizeň s parou, pred spustením pracieho programu stlačte tlačidlo (8) <b>EXTRAS (DOPLNKOVÉ FUNKCIE)</b> a vyberte funkciu <b>STEAM(PARA)</b> .
 <b>Remote control (Diaľkové ovládanie)</b>			Pomocou naprogramovaného Remote control ovládáte spotrebič na diaľku (prostredníctvom telefónu). Je možné vybrať všetky programy vášho spotrebiča (pozri kapitoly »PRED PRVÝM POUŽITÍM SPOTREBIČA/Pripojenie spotrebiča k sieti Wi-Fi« a »POSTUP PRANIA, KROK ZA KROKOM (1-7)/3. Krok: Ovládanie procesu prania na diaľku cez aplikáciu«). V aplikácii si môžete vybrať aj ďalšie programy.

\* Maximálna deklarovaná náplň (MAX) - Pozri typový štítok

/ Žiadna náplň (0 kg – MAX kg)

<sup>cold</sup> Pranie pri nízkej teplote

1) Maximálna rýchlosť odstreďovania (MAX) - Pozri typový štítok

2) V závislosti od modelu

3) Maximálna rýchlosť odstreďovania

4) Skúšobný program sa používa na posúdenie súladu s nariadením Komisie (EÚ) č. 2019/2023 o ekodizajne a nariadením č. 2019/2014 o označovaní energetickým štítkom.

## Odporúčania pre pracie prostriedky podľa nariadenia (EÚ) č.1015/2010

Program		Prací prostriedok			
		Univerzálny	Na rôznofarebnú bielizeň	Pre jemnú bielizeň a vlnu	Špeciálny
	Cotton white (Bavlna biela)	✓	✓	—	—
	Colour (Farebná)	✓	✓	—	—
	Mix Synthetics (Mix/Syntetika/ Zmiešaná bielizeň/- Syntetika)	—	✓	—	—
	Wool&Hand (Vlna& Ručné pranie)	—	—	✓	✓
	Eco 40-60	✓	✓	—	—
	Power 59 32'	—	✓	✓	—
	Speed 20' (Rýchly 20')	—	✓	—	—
	Drum clean (Samočistiaci program)	—	—	—	—
	Spin Drain (Rýchlosť odstredovania   Vypúšťanie vody)	—	—	—	—
	Rinse&Softening (Pláchanie& Aviváž)	—	—	—	—
	Baby (Detské oblečenie)	✓	✓	✓	✓
	Shirts (Košele s funkciou pary)	✓	✓	✓	✓
	Sports (Športové oblečenie)	—	✓	✓	—
	Extra hygiene	✓	✓	✓	—

✓Odporúčanie

—Žiadne odporúčanie



### **INFORMÁCIA!**

Z hľadiska spotreby energie a vody sú vo všeobecnosti najúčinnšie tie programy, ktoré fungujú pri nižších teplotách a trvajú dlhšie.



### **INFORMÁCIA!**

Na hluk a obsah zvyškovej vlhkosti vplýva rýchlosť odstredovania: čím vyššia je rýchlosť odstredovania počas fázy odstredovania, tým vyššia je hlučnosť a tým nižší je obsah zvyškovej vlhkosti.



### **INFORMÁCIA!**

Prášok alebo tekutý prací prostriedok dávajte podľa pokynov výrobcu v závislosti od teploty prania, zvoleného programu prania, znečistenia bielizne a tvrdosti vody.

Ak v práčke príde k nadmernému peneniu alebo pena pretečie cez dávkovač, je nutné vypratú bielizeň dôkladne vypláchať. Vyberte si prací program s väčším množstvom vody bez použitia pracieho prostriedku.



### **INFORMÁCIA!**

Maximálne množstvo bielizne v kg (pre program Bavlna) je označené na typovom štítku práčky (pozri kapitolu »OPIS PRÁČKY/Technické informácie«).



### **INFORMÁCIA!**

Maximálna alebo nominálna náplň sa vzťahuje na bielizeň podľa normy IEC 60456.



### **INFORMÁCIA!**

Pre lepšie výsledky prania odporúčame bubon pri programoch Bavlna naplniť do 2/3.



### **INFORMÁCIA!**

Nízka teplota vody, nízke napätie a rôzne náplne práčky môžu ovplyvniť čas prania; zobrazený zostávajúci čas sa počas procesu prania podľa toho upraví.

## **Optimalizácia času počas programu**

V skorej fáze pracieho programu využíva práčka modernú technológiu na určenie množstva bielizne. Po zistení množstva náplne tomu práčka prispôsobí trvanie programu.

## **Pracie programy s parou**

Pridanie pary počas posledného kroku prania uvoľňuje bielizeň, jemne ju dezinfikuje a odstraňuje niektoré alergény. Po použití takéhoto programu bude bielizeň mäkká, pružná a svieža, pričom ju nebude potrebné veľmi žehliť.

Vďaka pare (stlačenie pozíciou 8) môžete úplne obmedziť alebo zmenšiť množstvo aviváže. Aby mohla na bielizeň lepšie účinkovať para, odporúča sa zredukovať náplň (na polovicu).

## **FUNKCIA AirDry**

(v závislosti od modelu)

**AIRDY** je funkcia určená na sušenie vnútra práčky a zásobníka bez bielizne v spotrebiči. Účelom sušenia je znížiť vlhkosť a zabrániť podmienkam pre výskyt plesní a rozvoj mikrobov, ktoré by spôsobovali nepríjemný zápach vypratej bielizne.

Túto funkciu odporúčame spúšťať raz týždenne. Proces sušenia trvá niekoľko hodín, ale spotrebuje málo elektriny.

Po dokončení procesu **AIRDRY** môžu byť v spotrebiči alebo jeho častiach stále prítomné kvapôčky vody. To je celkom normálne. Účinnosť sušenia vnútra spotrebiča závisí od relatívnej vlhkosti v miestnosti, množstva vlhkosti zostávajúcej z posledného prania, množstva bielizne v poslednom praní atď.

Funkciu **AIRDRY** je možné aktivovať iba pomocou aplikácie **ConnectLife**  vo vašom telefóne. (Pozrite kapitolu »POSTUP PRANIA, KROK ZA KROKOM (1–7)/3. Krok: Ovládanie procesu prania na diaľku cez aplikáciu«.)

# Ovládanie procesu prania na diaľku cez aplikáciu

## INFORMÁCIA!

Pozrite si kapitolu POSTUP PRANIA, KROK ZA KROKOM (1–7) a postupujte podľa krokov 1 a 2.



Na spotrebiči:

1. Zatvorte dverka a dávkovaciu nádobu práčky.
2. Otočte ovládač programov do polohy **ConnectLife/REMOTE CONTROL (DIALKOVÉ OVLÁDANI)**.
3. Stlačte pozíciu (9) ŠTART/PAUZA . Dvere spotrebiča sa uzamknú a zapne sa kontrolka diaľkového ovládania **REMOTE START**  (ŠTART NA DIALĽKU).

Diaľkové ovládanie je k dispozícii počas nasledujúcich 24 hodín, aj keď zariadenie prejde do pohotovostného režimu. Dvere sú v tomto čase zamknuté a nedajú sa otvoriť. Diaľkové ovládanie sa preruší stlačením pozície (9) ŠTART/PAUZA .

Spotrebič ďalej ovládajte prostredníctvom aplikácie **ConnectLife**, kde si môžete vybrať z niekoľkých možností (výber, spustenie, sledovanie a zastavenie programu, doplnkové nastavenia,...)

## INFORMÁCIA!

Proces prania je možné riadiť/sledovať cez aplikáciu.

## INFORMÁCIA!

Činnosť práčky môžete prerušiť alebo zastaviť výberom položky STOP/ADD CLOTHES/PAUSE ...

Niektoré možnosti možno vykonať kompletne na diaľku, iné si vyžadujú vašu fyzickú prítomnosť, ako napríklad pridanie bielizne počas pracieho cyklu (ADD CLOTHES).

## INFORMÁCIA!

Spotrebič môžete ovládať pomocou telefónu, aj keď nie ste pripojení k tej istej sieti Wi-Fi ako váš spotrebič (telefón musí mať len aktívne pripojenie na internet). To znamená, že spotrebič môžete ovládať, aj keď nie ste doma.

## INFORMÁCIA!

Spotrebič môžete ovládať pomocou viacerých telefónov. Z akéhokoľvek telefónu pripojeného k spotrebiču môžete ovládať a monitorovať činnosť spotrebiča bez ohľadu na to, ktorý používateľ spustil proces prania. Zariadenie môžete súčasne pripojiť/spravovať pomocou niekoľkých rôznych používateľských účtov **ConnectLife** .

## INFORMÁCIA!

Keď spustíte spotrebič cez telefón, môže ho osoba, ktorá sa nachádza vedľa neho fyzicky vypnúť, resp. ovládať a vás potom na to upozorní aplikácia. V tomto prípade už nemôžete ovládať spotrebič prostredníctvom vášho telefónu. Ak chcete spotrebič opäť ovládať cez telefón, musíte zopakovať všetky potrebné kroky.

## Krok 4: Výber extra funkcií

### Nastavenie stlačením jediného tlačidla

Väčšina programov obsahuje základné nastavenia, ktoré však môžete zmeniť.

Upravte nastavenie stlačením príslušného tlačidla pre funkciu (pred stlačením tlačidla (9) ŠTART/PAUZA). Funkcie, ktoré nie je možné zmeniť pomocou zvoleného pracieho programu, sú čiastočne podsvietené.

Určité nastavenia nie sú súčasťou niektorých programov. Také nastavenia nebudú podsvietené a tlačidlo sa rozsvieti iba po stlačení (pozri TABUĽKU FUNKCIÍ).

Opis indikátorov funkcií zvoleného pracieho programu:

**rozsvietené** (Základné/štandardné nastavenie);

**tlmené** (Funkcie, ktoré je možné nastaviť) a

**vypnuté** (Funkcie, ktoré nie je možné si zvoliť).

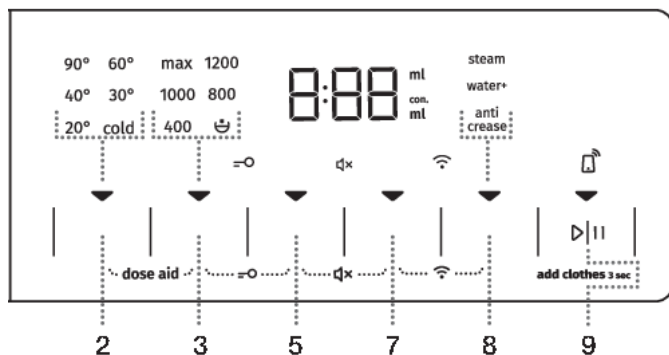

#### **TEMP. (TEPLOTA PRANIA)**

Zmena teploty pre vybraný program.

Každý program má prednastavenú teplotu, ktorú je možné zmeniť stlačením (2) **TEMP. (TEPLOTA PRANIA)**.

Vybraná teplota sa rozsvieti.



#### **SPIN (ODSTREDENIE) (RÝCHLOSŤ ODSTREĎOVANIA/ZASTAVENIE ČERPADLA/VYPÚŠŤANIE VODY)**

Nastavenie rýchlosti odstreďovania. Všetky programy (okrem programu Drum clean (Samočistiaci program)) majú prednastavené rýchlosti odstreďovania, ktoré sa dajú meniť stlačením pozície (3) **SPIN (ODSTREDENIE) (RÝCHLOSŤ ODSTREĎOVANIA/ZASTAVENIE ČERPADLA/VYPÚŠŤANIE VODY)**.

Ak je zvolené čerpanie bez odstreďovania, na displeji nesvieti žiadny indikátor (kontrolka). Skrúti sa čas prania.

Ak vyberiete »Pump stop« (Zastavenie čerpadla), na displeji sa zobrazí symbol ☹.

Funkciu »Zastavenie čerpadla« ☹ si vyberte vtedy, ak chcete, aby bielizeň ostala namočená vo vode z posledného cyklu pláchania, aby sa predišlo tvoreniu záhybov v prípade, že nemôžete bielizeň vybrať z práčky hneď po dokončení pracieho programu. Môžete nastaviť požadovanú rýchlosť odstredovania. Program bude pokračovať po stlačení tlačidla ☹ **ŠTART/PAUZA**, ktoré svieti. Voda sa vypustí (odčerpá) a spustí sa konečný cyklus odstredovania.



### **FAST (RÝCHLO)**

Ak je zapnutá funkcia **FAST (RÝCHLO)**, tak prací program bude mať skrátenú dobu prania. K dispozícii sú dve možnosti (v závislosti od zvoleného pracieho programu).

Po výbere funkcie **FAST (RÝCHLO)** sa indikátor funkcie (kontrolka) ▼ mení z čiastočne na plne osvetlený symbol a na displeji bude celkový čas programu zodpovedajúcim spôsobom upravený.

Ak chcete prací program dodatočne skrátiť, stlačte tlačidlo (5) **FAST (RÝCHLO)** ešte raz.

Po opätovnom stlačení tlačidla sa nastavenie resetuje.

Prvé stlačenie – **FAST (RÝCHLO)**

Druhé stlačenie – **SUPER FAST (SUPER RÝCHLO)**

Tretie stlačenie – **DEFAULT (RESETOVANIE)**

Pri programe Bavlna odporúčame naplniť práčku do polovice.



### **DELAY END (ONESKORENÝ KONIEC PRANIA)**

Stláčaním pozície (7) **DELAY END (ONESKORENÝ KONIEC PRANIA)** je možné nastavenie konca prania posunúť až o 24 hodín.

Postup nastavenia:

- Vyberte požadovaný program a doplnkové funkcie.
- Stlačte pozíciu (7) **DELAY END (ONESKORENÝ KONIEC PRANIA)**, aby ste funkciu zapli.
- Opätovným stlačením pozície nastavíte požadované oneskorenie konca prania (vybrať si môžete od 0 do 6 hodín v 30-minútových krokoch a od 6 do 24 hodín v hodinových krokoch.)
- Funkcia sa spustí po stlačení tlačidla (9) **ŠTART/PAUZA** ▶▶.

Práčka začne odpočítavať čas. Keď čas odpočítavania dosiahne čas pracieho programu (napr. 2:30), tak sa prací program automaticky spustí.

Ak chcete odloženie konca programu prerušiť alebo zmeniť, otočte ovládač voľby programu (1) do polohy **OFF** ☹ na aspoň dve sekundy.

Ak chcete rýchlo zrušiť oneskorený koniec prania, tak podržte pozíciu (7) **DELAY END** (ONESKORENÝ KONIEC PRANIA) na 3 sekundy. Prací program bude pokračovať.

Príklad nastavenia funkcie:

Ak chcete, aby sa prací program skončil o 6.00 hodine ráno a teraz je 21.00 hodín, tak potom nastavte oneskorenie **DELAY END** (ONESKORENÝ KONIEC PRANIA) na 9 hodín.



#### **INFORMÁCIA!**

Niektoré nastavenia nie je možné zvoliť pri určitých programoch, na čo vás upozorní neosvetlené nastavenie na displeji, zvukový signál a blikajúca kontrolka tlačidla po stlačení (pozri TABUĽKU FUNKCIÍ).



#### **INFORMÁCIA!**

Funkciu zapnete/vypnete, ak stlačíte zvolenú funkciu (pred stlačením tlačidla (9) ŠTART/PAUZA). Pri zvolených funkciách sa na displeji rozsvieti indikátor (svetielko).



#### **INFORMÁCIA!**

Ak ste nastavili **DELAY END** (ONESKORENÝ KONIEC PRANIA) a používate tekutý prací prostriedok, neodporúčame program s cyklom predprania.

## Nastavenie stlačením dvoch tlačidiel súčasne

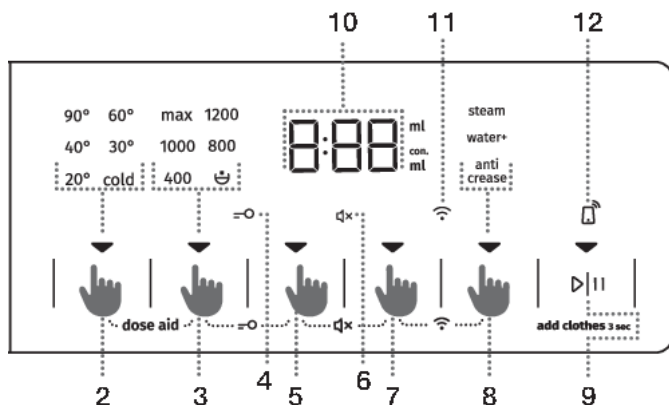

### DOSE AID

Pomocou funkcie **DOSE AID** vám práčka odporučí optimálne množstvo pracieho prášku alebo tekutého pracieho prostriedku podľa vybraných nastavení.

Odporúčané množstvo pracieho prášku alebo tekutého pracieho prostriedku závisí od:

- **Tvrdosti vody** (dostupné sú nasledovné nastavenia: mäkká, stredne tvrdá, tvrdá. Štandardne je nastavená stredne tvrdá voda, ale používateľ môže toto nastavenie zmeniť. Pozri kapitolu »PRERUŠENIE A ZMENA PROGRAMU/Menu osobných nastavení«); Pre správne fungovanie **DOSE AID** funkcie odporúčame nastaviť správnu úroveň tvrdosti vody.
- **Vybraného pracieho programu a**
- **Množstva bielizne (náplne)** – práčka odmeria náplň vždy, keď sa používa funkcia **DOSE AID**.

Aby funkcia **DOSE AID** správne fungovala, najprv musíte vykonať **KROK 2** (príprava bielizne, zapnutie a naplnenie práčky) a **KROK 3** (výber pracieho programu).

1. Funkciu zapnete súčasným stlačením polôh (2) **TEMP.** (TEPLOTA PRANIA) a (3) **SPIN (ODSTREDENIE)** (RÝCHLOSŤ ODSTREDOVANIA/ZASTAVENIE ČERPADLA/VYPÚŠŤANIE VODY) na najmenej 3 sekundy.

Na displeji sa zobrazí odpočítavanie času.

Pri zapnutí sa rozsvieti indikátor (kontrolka).



2. Stlačte tlačidlo (9) **ŠTART/PAUZA** ▷||. Práčka začne merať množstvo bielizne v bubne.

Proces merania označuje striedavé blikanie kontrolných svetiel na displeji.



3. Podľa nameraného množstva bielizne v bubne a ďalších nastavení sa na displeji striedavo zobrazuje odporúčané množstvo koncentrovaného/nekoncentrovaného práškoveho alebo tekutého pracieho prostriedku.





#### **INFORMÁCIA!**

Aby ste zistili, či je váš prášok na pranie alebo tekutý prací prostriedok koncentrovaný alebo nie, skontrolujte informácie na jeho obale.

#### **INFORMÁCIA!**

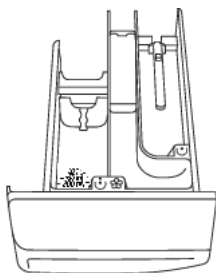
Ak chcete znovu skontrolovať množstvo koncentrovaného alebo nekoncentrovaného práškoveho alebo tekutého pracieho prostriedku, musíte znovu súčasne stlačiť tlačidlá (2) **TEMP.** (TEPLOTA PRANIA) a (3) **SPIN (ODSTREDENIE)** (RÝCHLOSŤ ODSTREĎOVANIA/ZASTAVENIE ČERPADLA/VYPÚŠŤANIE VODY).





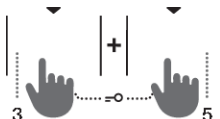

4. Do dávkovača  pridajte odporúčané množstvo prášku na pranie alebo tekutého pracieho prostriedku. Ako pomôcka slúži ukazovateľ množstva pracieho prostriedku, umiestnený v priehradke na prací prostriedok (pozri kapitolu »ODPORÚČANIA PRE PRANIE A ÚSPORNÉ VYUŽITIE VAŠEJ PRÁČKY«).

Prací program spustíte stlačením tlačidla (9) **ŠTART/PAUZA** .



#### **DETSKÁ ZÁMKA**

Bezpečnostná funkcia. Pre aktiváciu detskej zámky stlačte naraz polohy (3) **SPIN (ODSTREDENIE)** (RÝCHLOSŤ ODSTREĎOVANIA/ZASTAVENIE ČERPADLA/VYPÚŠŤANIE VODY) in (5) **FAST** (RÝCHLO) a podržte ich aspoň tri sekundy. Na displeji sa zobrazí odpočítavanie času. Výber potvrdí zvukový signál a kontrolné svetlo (rozsvieti sa symbol  (4)). Detskú zámku deaktivujete rovnakým postupom. Kým je detská zámka aktivovaná, program, nastavenia či doplnkové funkcie nie je možné zmeniť.

Detská zámka zostane aktivovaná aj po vypnutí práčky. Z bezpečnostných dôvodov detská poistka nebráni vypnutiu práčky otočením ovládača voľby pracieho programu (1) do polohy **OFF** . Ak je ovládač počas aktivovanej detskej poistky premiestnený do polohy **OFF** , prací program sa pozastaví. Program znovu aktivujete zmenou polohy ovládača a stlačením tlačidla (9) **ŠTART/PAUZA** . Aby ste mohli vybrať ďalší (9) **ŠTART/PAUZA** . Aby ste mohli vybrať ďalší

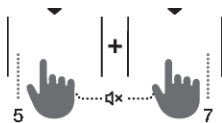

### VYPNUTIE ZVUKU

Vypnete ju, ak súčasne stlačíte pozíciu(5) **FAST** (RÝCHLO) a (7) **DELAY END** (ONESKORENÝ KONIEC PRANIA) aspoň na 3 sekundy.

Výber potvrdí zvukový signál a kontrolné svetlo (rozsvieti sa symbol 🔇 (6)).

Ak chcete opätovne zapnúť zvuk, tak podržte pozíciu (5) a (7) aspoň na 3 sekundy. Ak zvuk vypnete, tak na konci pracieho programu nezaznie žiadne zvukové upozornenie.



### PONUKA Wi-Fi

Ponuku Wi-Fi budete používať na pripájanie spotrebiča a na jeho ovládanie na diaľku.

Ovládač programov (1) otočte do ľubovoľnej polohy okrem polohy **OFF** ☹.

Na 3 sekundy súčasne stlačíte polohu (7) **DELAY END** (ONESKORENÝ KONIEC SUŠENIA) a (8) **EXTRAS** (DOPLNKOVÉ FUNKCIE) a vstúpíte do ponuky pre nastavenie Wi-Fi.

Krok späť urobíte, ak súčasne stlačíte polohu (7) a (8) na 3 sekundy.

Stlačením tlačidla (8) **EXTRAS** (DOPLNKOVÉ FUNKCIE) vyberte možnú funkciu. Tlačidlom (9) **ŠTART/PAUZA** ▶|| potvrdíte výber.

### Možnosti nastavenia:

- **OFF/On** **OFF** / **On** – vypnutie, zapnutie pripojenia spotrebiča.
- **Con** **Con** – spotrebič má 5 minút na to, aby sa pripojil k Wi-Fi sieti.
- **Par** **Par** – spotrebič je 3 minúty pripravený na to, aby sa používateľ pripojil k aplikácii **ConnectLife**. Táto funkcia bude aktívna iba vtedy, ak ste už spotrebič pripojili k sieti Wi-Fi.
- **UnP** **UnP** – odstráni všetkých používateľov.



### INFORMÁCIA!

Keď sa práčka vypne, všetky extra funkcie sa vrátia do základných/vlastných nastavení, s výnimkou nastavenia zvukového signálu.

## Krok 5: Výber doplnkových funkcií

### INFORMÁCIA!

Funkcie aktivujete/deaktivujete stlačením požadovanej funkcie (predtým, ako stlačíte tlačidlo (9) ŠTART/PAUZA).

Niektoré nastavenia nie je možné zvoliť pri určitých programoch, na čo vás upozorní neosvetlené nastavenie na displeji, zvukový signál a blikajúca kontrolka tlačidla po stlačení (pozri TABULKU FUNKCIÍ). Funkcie (indikátory pod nimi), ktoré je možné vybrať, sú čiastočne osvetlené.



### EXTRAS (DOPLNKOVÉ FUNKCIE)

Viacnásobným stlačením tlačidla (8) **EXTRAS** (DOPLNKOVÉ FUNKCIE) pre doplnkové funkcie si môžeme vybrať z ôsmich rôznych funkcií (v závislosti od vybraného programu):

- Prvé stlačenie: **ANTI CREASE** (OCHRANA PROTI POKRČENIU);
- Druhé stlačenie: **WATER+** (DODATOČNÁ VODA);
- Tretie stlačenie: **STEAM** (PARA);
- Štvrté až ôsme stlačenie: rôzne kombinácie týchto funkcií.

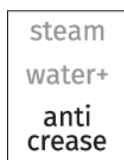



### ANTI CREASE (OCHRANA PROTI POKRČENIU)

Ak chcete zabrániť krčeniu, tak si vyberte funkciu **ANTI CREASE** (OCHRANA PROTI POKRČENIU), v ktorej po praní nasleduje fáza jemného trenia bielizne.

Táto funkcia sa odporúča pre jemnú bielizeň.

Na displeji (10) sa zobrazí .

Funkciu je možné kedykoľvek prerušiť stlačením tlačidla (9) **ŠTART/PAUZA**  alebo presunutím ovládača voľby programu do polohy **OFF** .

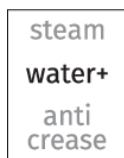

### WATER+ (DODATOČNÁ VODA)



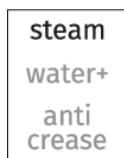











Na pranie bielizne s väčším množstvom vody pri niektorých programoch.





### STEAM (PARA)

Pridanie 20-minútového parného cyklu na konci pracieho programu umožní zjemnenie a dezinfikovanie oblečenia a zároveň zníži alebo eliminuje potrebu žehlenia či použitia aviváže.

## Tabuľka extra funkcií

Programy		FAST	SUPER FAST	DELAY END	DOSE AID	PREWASH *	ANTI CREASE	WATER+	STEAM	SPIN	RINSE&HOLD
	<b>Cotton white</b>  (Bavlna biela) 40°C–90°C	•	•	•	•	•	•	•	•	•	•
	<b>Colour</b> (Farebná) cold–60°C	•	•	•	•	•	•	•		•	•
	<b>Mix Synthetics</b> (Mix/Syntetika/ Zmiešaná bielizeň/- Syntetika) cold–60°C	•	•	•	•	•	•	•		•	•
	<b>Wool&amp;Hand</b> (Vlna&Ručné pranie) cold–40°C	•	•	•	•		•			•	•
	<b>Eco 40-60</b>			•	•					•	•
	<b>Power 59'   32'</b> 40 °C	•		•	•	•	•	•		•	•
	<b>Speed 20'</b> (Rýchly 20') 30°C			•	•		•			•	•
	<b>Drum clean</b>  (Samočistiaci program)			•					•		
	<b>Spin Drain</b> (Rýchlosť odstreďovania   Vypúšťanie vody) (Čiastkový program)			•						•	
	<b>Rinse&amp;Softening</b> (Pláchanie&Aviváž) (Čiastkový program)			•			•	•		•	•
	<b>Baby</b>  (Detské oblečenie) 40°C–90°C	•	•	•	•	•	•	•	•	•	•
	<b>Shirts</b>  (Košeľe s funkciou pary) cold–40°C	•	•	•	•	•	•	•	•	•	•

Programy		FAST	SUPER FAST	DELAY END	DOSE AID	PREWASH*	ANTI CREASE	WATER+	STEAM	SPIN	RINSE&HOLD
	<b>Sports</b> (Športové oblečenie) cold-40°C	•	•	•	•	•	•	•		•	•
	<b>Extra hygiene</b>  40°C-90°C	•	•	•	•	•	•	•	•	•	•

•Môžete použiť doplnkové funkcie

\* Funkciu **PREWASH** (PREDPRANIE) je možné aktivovať iba pomocou aplikácie **ConnectLife**  vo vašom telefóne. (Pozrite kapitolu »POSTUP PRANIA, KROK ZA KROKOM (1-7)/3. Krok: Ovládanie procesu prania na diaľku cez aplikáciu«.)

## Krok 6: Spustenie pracieho programu

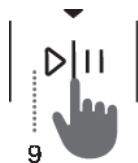

Stlačte tlačidlo (9) **ŠTART/PAUZA**.

Na displeji sa zobrazí zostávajúci **ČAS DO KONCA PROGRAMU** alebo **DELAY END** (ONESKORENÝ KONIEC PRANIA) (ak bol nastavený).

Na vybraných funkciách budú svietiť ich symboly.

Po stlačení tlačidla (9) **ŠTART/PAUZA**, môžete zmeniť rýchlosť odstreďovania **SPIN** (ODSTREDENIE) (RÝCHLOSŤ ODSTREĎOVANIA/ZASTAVENIE ČERPADLA/VYPÚŠŤANIE VODY) (s výnimkou Drum clean (Samočistiaci program) a **DETSKÚ POISTKU**, ale iné nastavenia nie.

### **INFORMÁCIA!**

Ak na displeji 3x zabliká **ČAS DO KONCA PROGRAMU** a ohlási sa zvukový signál, znamená to, že dvere práčky sú otvorené alebo zle zatvorené. Zatvorte dvierka práčky a stlačte tlačidlo (9) **ŠTART/PAUZA** znovu, aby mohol prací program pokračovať.

## Krok 7: Ukončenie pracieho programu



Práčka naznačí dokončenie pracieho programu zvukovým signálom a na displeji sa bude zobrazovať nápis **End** (Koniec), až kým sa práčka neprepne do pohotovostného režimu alebo nevypne. Po piatich minútach sa nápis **End** (Koniec) stratí.

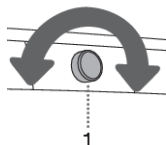

1. Otvorte dvierka práčky.
2. Vyberte bielizeň z bubna.
3. Utrite gumové tesnenie dverí a sklo dverí.
4. Zatvorte dvierka!
5. Zatvorte kohútik prívodu vody.
6. Vypnite práčku (otočte ovládačom voľby programu (1) do polohy **OFF** ↓).
7. Napájací kábel odpojte zo zásuvky.

# PRERUŠENIE A ZMENA PROGRAMU

## Ručné prerušenie

Ak chcete zastaviť alebo prerušiť prací program, otočte ovládač na voľbu programu (1) do polohy **OFF** ☹. Na displeji začnú blikať kontrolné svetlá. Zároveň začne práčka čerpať vodu z bubna. Keď je voda odčerpaná, dvierka práčky sa odomknú. Ak je voda v práčke horúca, práčka ju automaticky ochladí a vypustí.

## Osobné nastavenia

Základné a štandardné nastavenia je možné zmeniť pre každý prací program. Potom, keď si vyberiete prací program a doplnkové funkcie, si ich kombináciu môžete uložiť 5 sekundovým podržaním tlačidla (9) **ŠTART/PAUZA** (čas na displeji sa zobrazí vo forme odčítavania času). Na displeji sa zobrazí nápis »**SAVED**« (»uložené«).

Tento program ostane uložený, pokiaľ sa nezmení rovnakým spôsobom.

Osobné nastavenia sa môžu resetovať do továrenských nastavení v používateľskom menu.

## AdaptTech

Keď použijete niektoré nastavenie programu prania trikrát za sebou, toto nastavenie sa uloží ako predvolené a od tejto chvíle sa vám vždy ponúkne, keď vyberiete tento program prania – funkcia **ADAPTTECH**. Ak ručne uložíte nastavenia programu prania, tak sa funkcia **ADAPTTECH** na tomto programe prania zruší.

## Menu osobných nastavení

Ak chcete práčku zapnúť, otočte ovládač voľby programu (1) do ľubovoľnej polohy. Stlačte naraz tlačidlá (2) **TEMP.** (TEPLOTA PRANIA) a (5) **FAST** (RÝCHLO), aby ste otvorili menu osobných nastavení. Rozsvietia sa kontrolky v hornom riadku displeja a zobrazí sa číslo 1, ktoré zobrazuje funkciu nastavenia. Otočte ovládačom programov (1) smerom doľava alebo doprava, aby ste zvolili funkciu, ktorú chcete zmeniť. Číslo 1 znamená nastavenie zvuku, číslo 2 znamená nastavenie Tvrdosti vody (DOSE AID) a číslo 3 znamená, že Osobné nastavenie programu sa obnoví do továrenského nastavenia. Ak požadované nastavenie nezvolíte do 20 sekúnd, program sa automaticky vráti do hlavného menu.

Stlačte polohu (3) **SPIN** (ODSTREDENIE) (RÝCHLOSŤ Odstreďovania/ZASTAVENIE ČERPADLA/VYPÚŠŤANIE VODY), aby ste potvrdili požadované funkcie a ich nastavenia; stlačte polohu (2) **TEMP.** (TEPLOTA PRANIA), aby ste sa vrátili o krok späť.

Hlasitosť zvukových signálov môžete nastaviť do štyroch úrovní (0 znamená, že je zvuk vypnutý; 1 znamená, že zvuk tlačidiel je aktivovaný; 2 znamená nízku hlasitosť a 3 znamená vysokú hlasitosť). Zvoľte hlasitosť otočením ovládača programov (1) doprava alebo doľava. Najnižšie nastavenie znamená, že zvukový signál je vypnutý.

## Tlačidlo Pauza

Prací program môžete kedykoľvek zastaviť stlačením tlačidla (9) **ŠTART/PAUZA**. Prací program sa **dočasne pozastaví** v prípade zmeny symbolov nastavenia pre mieru žmýkania medzi on (zap.) a off (vyp.) na displeji jednotky a zostávajúci čas bude blikať až do konca programu. Ak sa v bubne nenachádza žiadna voda a teplota vody nie je dostatočne vysoká, dvierka sa po určitom čase odomknú a je možné ich otvoriť. Prací program obnovíte tak, že najprv zatvoríte dvierka a potom stlačíte tlačidlo (9) **ŠTART/PAUZA**.

## Pridanie/odstránenie bielizne počas prevádzky práčky

Dvierka práčky sa môžu po určitom čase otvoriť, ak je hladina vody a teplota pod vopred určenou hranicou.

Ak sú splnené podmienky nižšie, potom sa elektronický zámok dverí uvoľní a dvierka práčky je možné otvoriť, na displeji sa zobrazí **End!**:

- teplota vody v bubne musí byť vhodná,
- úroveň vody v bubne musí byť pod určitou hodnotou.

Pre pridanie alebo odstránenie bielizne z práčky počas prevádzky programu postupujte nasledovne:

1. Stlačte a podržte tlačidlo (9) **ŠTART/PAUZA** na 3 sekundy.
2. Ak sa splnia všetky podmienky uvoľnenia elektronického zámku, dvierka práčky môžete otvoriť a pridať alebo vybrať bielizeň z bubna.
3. Zatvorte dvierka práčky!
4. Stlačte tlačidlo (9) **ŠTART/PAUZA**.

Prací program bude pokračovať.

### **INFORMÁCIA!**

Ak počas prania pridáte značné množstvo bielizne, bielizeň sa môže vyprať menej účinne, pretože práčka pôvodne nasnímala nižšiu váhu náplne bielizne a napustila menšie množstvo vody. Nedostatočné množstvo vody v pomere k množstvu bielizne by taktiež mohlo spôsobiť poškodenie bielizne (trením suchej bielizne) a čas prania môže byť dlhší.

### **INFORMÁCIA!**

Čas prania sa obnoví od bodu, v ktorom bol prerušený.

## Chyby

V prípade poruchy sa program prania preruší.

Na toto upozorňuje zvukový signál (pozri **TABUĽKA PROBLÉMOV A ICH RIEŠENÍ**) a výpis poruchy na displeji (E:XX).

## Porucha napájania

V prípade poruchy napájania sa prací program preruší. Keď sa napájanie obnoví, prací program bude pokračovať tam, kde sa prerušil. Na konci pracieho cyklu sa na displeji striedavo zobrazuje nápis **End!** **PF!**. Toto poskytuje informáciu o výpadku prúdu a jeho vplyve na vykonávanie pracieho programu.

Čas prania sa obnoví od bodu, v ktorom bol prerušený.

## Otvorenie dvierok (pozastavenie/zrušenie/zmena programu)

Dvierka práčky sa dajú otvoriť, keď je hladina vody dostatočne nízka a teplota vody nie je príliš vysoká.

### **INFORMÁCIA!**

Ak práčka nie je pripojená k elektrickej sieti alebo počas prevádzky programu došlo k výpadku prúdu, dvere práčky sa nedajú otvoriť. V tomto prípade je potrebné zabezpečiť adekvátne pripojenie práčky alebo zavolať servisného technika.

## **Prehľad počtu vykonaných pracíh cyklov**

(v závislosti od modelu)

Informácia o počte vykonaných pracíh cyklov sa na displeji zobrazí o 3 sekundy v prípade, ak odpojíte napájací kábel z elektrickej siete, počkáte 10 sekúnd a potom ho znova pripojíte do elektrickej siete. Po 3 sekundách prejde spotrebič do pohotovostného režimu.

# ČISTENIE A ÚDRŽBA

**⚠ NEBEZPEČENSTVO ÚRAZU ELEKTRICKÝM PRÚDOM!**  
Pred čistením odpojte práčku zo siete.

## Čistenie dávkovača

**💡 INFORMÁCIA!**  
Dávkovač by sa mal čistiť najmenej dvakrát za mesiac.

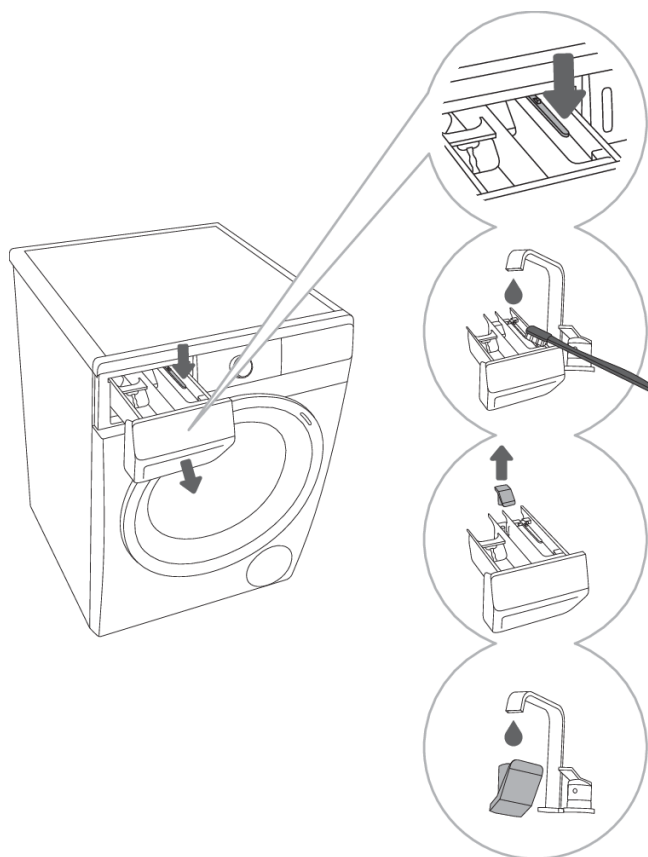

**1** Dávkovač vyberiete z krytu stlačením malej klapky.

**2** Dávkovač vyčistíte pod tečúcou vodou pomocou kefy a vysušte. Z dna krytu odstráňte tiež akékoľvek zvyšky pracieho prostriedku.

**3** V prípade potreby vyberte a vyčistíte uzáver.

**4** Uzáver vyčistíte pod tečúcou vodou a založte ho naspäť.

**💡 INFORMÁCIA!**  
Dávkovač neumývajte v umývačke riadu.

## Čistenie prírodovej hadice, krytu dávkovača pracieho prostriedku a gumeného tesnenia dvierok

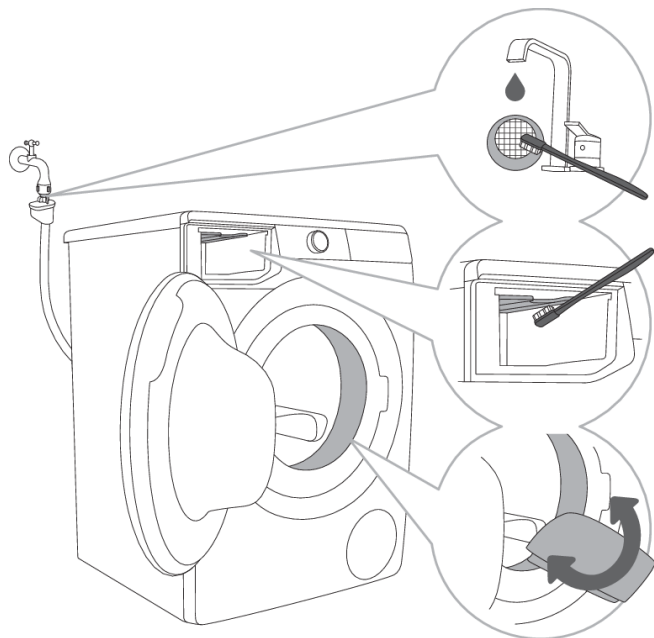

**1** Sieťový filter vyčistíte pod tečúcou vodou.

**2** Pomocou kefy vyčistíte celú oblasť pláchania v práčke, hlavne dýzy na hornej strane pláchacej komory.

**3** Po každom praní utrite gumové tesnenie dverí a taktiež odstráňte všetky cudzie predmety, ktoré sa na ňom zachytili. Týmto predĺžite jeho životnosť.

# Čistenie filtra čerpadla

## 💡 INFORMÁCIA!

Počas čistenia môže uniknúť nejaké množstvo vody. Preto odporúčame na podlahu prestrieť savú utierku alebo handru.

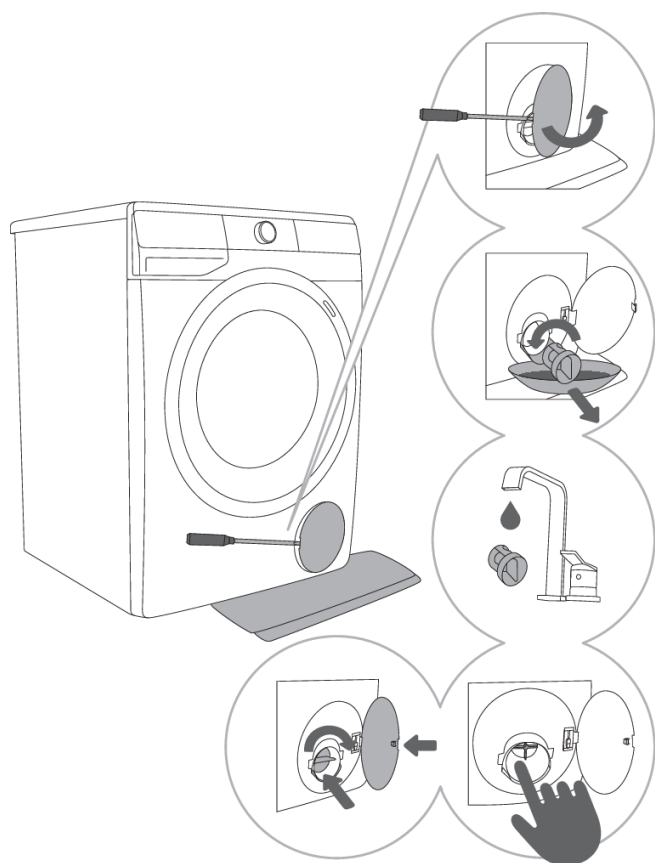

**1** Otvorte kryt filtra čerpadla pomocou vhodného nástroja (plochého skrutkovača alebo podobného nástroja).

**2** Pred čistením filtra čerpadla vyberte lievik odtoku vody. Filter čerpadla pomaly otočte proti smeru hodinových ručičiek. Filter čerpadla vytiahnite a nechajte vodu pomaly odtiecť.

**3** Filter čerpadla vyčistíte pod tečúcou vodou.

**4,5** Z krytu filtra a vrtule odstráňte všetky predmety a nečistoty. Založte filter čerpadla naspäť tak, ako je znázornené na obrázku, a dotiahnite ho otočením v smere hodinových ručičiek. Tesnenie filtra by malo byť čisté, aby nepretekalo.

## 💡 INFORMÁCIA!

Filter čerpadla odporúčame čistiť pravidelne raz do mesiaca. Ak periete chlpatú, veľmi špinavú alebo starú bielizeň, tak aj častejšie.

## Čistenie exteriéru práčky



### **NEBEZPEČENSTVO ÚRAZU ELEKTRICKÝM PRÚDOM!**

Pred čistením práčku vždy odpojte zo siete.

Exteriér práčky a displej vyčistite pomocou mäkkej a navlhčenej bavlnenej utierky a vody.



### **VAROVANIE!**

Nepoužívajte rozpúšťadlá alebo čistiace prostriedky, ktoré by mohli poškodiť práčku (dodržiňte odporúčania a upozornenia výrobcov čistiacich prostriedkov).



### **INFORMÁCIA!**

Práčku nečistite silným prúdom vody!

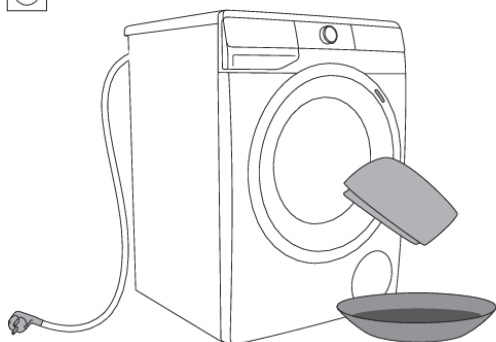

# RIEŠENIE PROBLÉMOV

## Čo treba urobiť ...?

Práčka automaticky riadi činnosť jednotlivých funkcií počas prania. Ak sa zistí nejaká nezrovnalosť, na displeji sa zobrazí hlásenie (E: XX). Práčka bude hlásiť chybu, až kým sa nevypne. Problémy životného prostredia (napr. výpadky elektriny) môžu spôsobiť rôzne chybové hlásenia (pozri TABUĽKA PROBLÉMOV A ICH RIEŠENÍ).



V takomto prípade:







- Práčku vypnite a počkajte pár sekúnd.
- Práčku zapnite a prací program zopakujte.
- Väčšinu prevádzkových chýb môže vyriešiť používateľ (pozri TABUĽKU PROBLÉMOV A ICH RIEŠENÍ).
- Ak chyba pretrváva, kontaktujte servisného technika.
- Opravy môže vykonať iba vhodne vyškolený odborník.

Nižšie sú uvedené všetky chyby, ktoré môže používateľ vidieť v používateľskom rozhraní.

## Tabuľka problémov a ich riešení

Na displeji sa môžu zobrazíť nasledujúce chyby:









Problém Chyba	Zobrazenie na displeji a opis problému	Čo treba urobiť?
	<b>Nesprávne nastavenie</b>	Program reštartujte. Ak sa chyba znova objaví, kontaktujte servisného technika.
	<b>Chyba detekcie teploty</b>	Privádzaná voda je príliš studená. Zopakujte prací program. Ak práčka opäť hlási túto chybu, zavolajte servisného technika.
	<b>Chyba zamknutia dvierok</b>	Skontrolujte, či sú dvierka práčky zatvorené. Ak po stlačení tlačidla (9) <b>ŠTART/PAUZA</b> počujete akustický signál, znamená to, že dvierka práčky nie sú zatvorené. Zatvorte dvierka práčky. Odpojte napájací kábel zo zásuvky, potom ho znovu zapojte a práčku zapnite. Ak sa chyba znova objaví, kontaktujte servisného technika.







Problém Chyba	Zobrazenie na displeji a opis problému	Čo treba urobiť?
	<b>Chyba prívodu vody</b>	<p>Skontrolujte nasledovné:</p> <ul style="list-style-type: none"> <li>• či je prívodný ventil otvorený,</li> <li>• či je filter na prívodovej hadici čistý,</li> <li>• či prívodová hadica nie je deformovaná (pristrihnutá, upchatá a pod.),</li> <li>• či je tlak vody v rozmedzí od 0,05 do 0,8 MPa (0,5–8 bar).</li> </ul> <p>Následne stlačte tlačidlo (9) <b>ŠTART/PAUZA</b>, aby ste program obnovili. Ak sa chyba znova objaví, kontaktujte servisného technika.</p>
	<b>Chyba ohrevu vody</b>	<p>Program reštartujte. Ak sa chyba znova objaví, kontaktujte servisného technika.</p>
	<p><b>Chyba vypúšťania vody</b></p> <p><b>Nadmerné použitie pracieho prostriedku</b></p>	<p>Skontrolujte nasledovné:</p> <ul style="list-style-type: none"> <li>• či je filter čerpadla čistý,</li> <li>• či nie je odtoková hadica upchatá,</li> <li>• či nie je odtok upchatý,</li> <li>• či je odtoková hadica umiestnená pod maximálnou a nad minimálnou výškou (pozri kapitolu »INŠTALÁCIA A PRIPOJENIE/Pripojenie a zabezpečenie odtokovej hadice«);</li> </ul> <p>potom opäť stlačte tlačidlo (9) <b>ŠTART/PAUZA</b>. Ak sa chyba znova objaví, kontaktujte servisného technika.</p> <p>Ak použijete nadmerné množstvo pracieho prostriedku, môže sa vytvoriť v bubne väčšie množstvo peny. Pozri opis informácie .</p>
	<b>V oblasti práčky sa zistil únik vody.</b>	<p>Vypnite a znovu zapnite práčku. Vykonajte vonkajšiu kontrolu spotrebiča. Ak nič netečie, môžete práčku ďalej používať.</p>
	<b>Chyba detekcie hladiny vody.</b>	<p>Odpojte napájací kábel zo zásuvky, potom ho znovu zapojte a práčku zapnite. Vetrajte spotrebič vytiahnutím a čistením filtra práčky a čistením nástenného sifónu. Ak sa chyba znova objaví, kontaktujte servisného technika.</p>



Problém Chyba	Zobrazenie na displeji a opis problému	Čo treba urobiť?
	<b>Pretečenie vody</b>	Ak sa v bubne nachádza nadmerné množstvo vody a na displeji sa zobrazuje chyba, prací program sa preruší a voda sa z práčky odčerpá. Program reštartujte. Program reštartujte. Ak sa chyba znova objaví, kontaktujte servisného technika. Ak sa v bubne nachádza nadmerné množstvo vody a na displeji sa zobrazuje chyba, zatiaľ čo práčka naďalej pridáva vodu, zatvorte vodovod a zavolajte servisného technika.
	<b>Nadmerné použitie pracieho prostriedku</b>	Ak použijete nadmerné množstvo pracieho prostriedku, môže sa vytvoriť v bubne väčšie množstvo peny. Pozri opis informácie  .
	<b>Chyba ovládania motora</b>	Ručne usporiadajte bielizeň (zaseknutú bielizeň) a zopakujte prací program.
	<b>Chyba pri zamykaní dvierok</b>	Dvierka sú zatvorené, ale nie je možné ich zamknúť. Práčku vypnite. Znovu ju zapnite a spustíte prací program. Ak sa chyba znova objaví, kontaktujte servisného technika.
 	<b>Chyba pri odomykaní dvierok</b>	Dvierka sú zatvorené, ale nie je možné ich odomknúť. Práčku vypnite a znova zapnite. Ak sa chyba znova objaví, kontaktujte servisného technika. Pre otvorenie dvierok pozri kapitolu »PRERUŠENIE A ZMENA PROGRAMU/Otvorenie dvierok (Pozastavenie/zrušenie/zmena programu)«.
 	<b>Porucha elektronickej komunikácie v práčke</b>	Odpojte napájací kábel zo zásuvky, potom ho znovu zapojte a práčku zapnite. Ak sa chyba znova objaví, kontaktujte servisného technika.
	<b>Upozornenie detekčného systému na dlhšie výkyvy napätia práčky – <math>180\text{ V} &gt; U &gt; 260\text{ V}</math></b>	Počas pracieho programu bolo zistené, že napájacie napätie na dlhšiu dobu kleslo pod 180 V alebo prekročilo 260 V, čo vplyva na funkčnosť práčky. Skontrolujte elektrickú sieť v prevádzkovom rozsahu práčky.
	<b>Upozornenie detekčného systému na nedostatočnú frekvenciu elektrickej siete (50/60 Hz)</b>	Pri spustení práčky systém zistil nedostatočnú frekvenciu napájacieho napätia, ktorá vplyva na funkčnosť práčky. Je potrebné skontrolovať a odstrániť poruchy v elektrickej sieti.

Problém Chyba	Zobrazenie na displeji a opis problému	Čo treba urobiť?
	Spotrebič nie je možné pripojiť k sieti.	Chyba vplyva len na funkčnosť prania na diaľku (Remote control). Nemá žiadny vplyv na pranie pri ostatných programoch. Zavolajte servisného technika.

Upozornenia/informácie pre používateľa, ktoré sa môžu zobraziť na displeji, sú tieto:

Upozornenie/ Informácia	Zobrazenie na displeji	Príčina, opis chyby, čo treba urobiť?
	<b>Prebieha funkcia ANTI CREASE (OCHRANA PROTI POKRČENIU), ktorú ste spustili v rámci pracieho programu.</b>	Ak chcete zastaviť funkciu <b>ANTI CREASE (OCHRANA PROTI POKRČENIU)</b> , otočte ovládač voľby programu (1) do polohy <b>OFF</b> (↻).
	<b>Upozornenie systému vypúšťania vody</b> Zobrazenie upozornenia  .	Upozornenie o zníženom toku vody vo fáze čerpania. Skontrolujte nasledovné: <ul style="list-style-type: none"> <li>• či je filter čerpadla čistý,</li> <li>• či nie je odtoková hadica upchatá,</li> <li>• či nie je odtok upchatý,</li> <li>• či je odtoková hadica umiestnená pod maximálnou a nad minimálnou výškou (pozri kapitolu »INŠTALÁCIA A PRIPOJENIE/Pripojenie a zabezpečenie odtokovej hadice«).</li> </ul>
	<b>Varovný systém pre spustenie Drum clean (Samočistiaci program)</b> Keď sa prací program dokončí, na displeji budú striedavo svietiť symboly  a  .	Ak sa po praní na displeji zobrazí  upozornenie, postupujte takto: <ul style="list-style-type: none"> <li>• vyčistite dávkovaciu nádobu,</li> <li>• vyčistite prívodovú hadicu, kryt dávkovacej nádoby a gumené tesnenie dvierok,</li> <li>• vyčistite filter čerpadla (pozri kapitolu »ČISTENIE A ÚDRŽBA«) a</li> <li>• spustíte samočistiaci program Drum clean (Samočistiaci program) (pozri kapitolu »POSTUP PRANIA, KROK ZA KROKOM (1–7)/Krok 3: Tabuľka programov«).</li> </ul> <p>Samočistiaci program sa používa na čistenie bubna a odstraňovanie zvyškov pracieho prostriedku a baktérií. Bubon musí byť prázdny. Nepriďavajte pracie ani avivážne prostriedky! Pre účinné odstránenie vodného kameňa môžete pridať trochu liehového octu (približne 2 dl) alebo sódu bikarbónu (1 polievkovú lyžicu alebo 15 g) Tento program odporúčame použiť aspoň raz za mesiac alebo vždy, keď sa objaví upozornenie .</p>

Upozornenie/ Informácia	Zobrazenie na displeji	Príčina, opis chyby, čo treba urobiť?
	<b>Upozornenie detekčného systému na nadmerné penenie počas pracieho programu</b>	<p>Ak v práčke príde k nadmernému peneniu alebo pena pretečie cez dávkovač, je nutné vypratú bielizeň dôkladne vypláčať vo veľkom množstve vody. Vyberte si prací program bez použitia pracieho prostriedku.</p> <ul style="list-style-type: none"> <li>• Odporúčame vám, aby ste si vybrali program Rinse&amp;Softening (Pláchanie&amp;Aviváž).</li> <li>• Primerane znížte množstvo dávky pracieho prostriedku.</li> </ul>
	<b>Upozornenie na poruchu napájania (»PF«/Výpadok prúdu)</b>	<p>Počas pracieho programu systém zistil výpadok elektrickej energie, ktorý vplýval na výkonnosť a funkčnosť pracieho programu. Skontrolujte elektrickú sieť v prevádzkovom rozsahu práčky.</p>
	<b>Upozornenie na poruchu napájania (»PF/End«)</b>	<p>Na konci pracieho cyklu sa na displeji striedavo zobrazujú nápisy End a PE. Toto poskytuje informáciu o výpadku prúdu počas pracieho cyklu. Umývací program pokračuje tam, kde bol prerušený, a potom sa úspešne ukončí.</p>
	<b>Upozornenie – U:Lo (napätie pod 180 V)</b>	<p>Počas pracieho programu bol zistený dlhšie trvajúci pokles napätia pripojenia pod 180 V, čo ovplyvňuje funkčnosť práčky. Skontrolujte elektrickú sieť v prevádzkovom rozsahu práčky.</p>
	<b>Displej a tlačidlá nereagujú</b>	<p>Odpojte zástrčku zo zásuvky, skontrolujte, či je správne napájacie napätie práčky (220-240 V), potom znova zapojte zástrčku do zásuvky a zapnite práčku.</p>
	<b>Upozornenie – U:Hi (napätie nad 260 V)</b>	<p>Počas pracieho programu bolo zistené nadmerné zvýšenie napätia pripojenia nad 260 V, čo ovplyvňuje funkčnosť práčky. Skontrolujte elektrickú sieť v prevádzkovom rozsahu práčky.</p>
	<b>Práčka v pohotovostnom režime, pripravená na v pracom programe</b> Symboly nastavenia miery žmýkania sa na displeji striedavo zapnú a vypnú.	<p>Aby prací program pokračoval ďalej, stlačte tlačidlo (9) ŠTART/PAUZA.</p>
	<b>Pripravené na odomknutie dverí</b> Kontrolky na jednotke displeja budú blikať.	<p>Počkajte do dokončenia procesu. Ak nenastane žiadna chyba po jeho dokončení, je možné spustiť nový program. Voda sa musí odčerpať. Počkajte, až sa dvere odomknú.</p>

Upozornenie/ Informácia	Zobrazenie na displeji	Príčina, opis chyby, čo treba urobiť?
	<b>Spotrebič nie je možné ovládať na diaľku</b>	Na spotrebiči nie je zapnuté diaľkové ovládanie. Skontrolujte, či na spotrebiči svieti symbol Wi-Fi  a ovládač programov (1) nastavte do polohy <b>REMOTE CONTROL (ConnectLife)</b>  (DIALKOVÉ OVLÁDANI).
	<b>Spotrebič sa nepripája k sieti Wi-Fi</b>	Spotrebič nemôže nájsť sieť Wi-Fi. Skontrolujte, či je váš smerovač (router) nastavený na frekvenciu 2,4 GHz a či je pri spotrebiči dostatočne silný signál Wi-Fi.



### INFORMÁCIA!

**Hluk a vibrácie** – skontrolujte, či sú nožičky správne vyrovnané a poistné matice pevne utiahnuté.

Nerovnomerne rozložená bielizeň alebo kopy bielizne zmotanej dokopy v bubne práčky môžu spôsobiť problémy, ako napríklad vibrácie alebo hlučný chod. Práčka takéto problémy zistí a aktivuje sa UKS\* (\*systém regulácie stability).

Menšie várky bielizne (napr. jeden uterák, jeden sveter, jeden župan a pod.) alebo oblečenie vyrobené z materiálov so špeciálnymi geometrickými vlastnosťami je prakticky nemožné rovnomerne v bubne práčky rozložiť (papuče, väčšie kusy oblečenia atď.). To vedie k viacerým pokusom spotrebiča bielizeň prerozdeliť, čo následne spôsobí, že program bude trvať dlhšie. V extrémnych prípadoch s nepriaznivými podmienkami sa môže program dokončiť bez cyklu odstredovania.

UKS\* (\*systém regulácie stability) umožňuje stabilnú prevádzku a dlhšiu životnosť práčky.

Ak problém pretrváva aj napriek dodržaniu odporúčania uvedeného vyššie, kontaktujte autorizovaného servisného technika.

## Servis

### Predtým, ako zavoláte servisného technika

Keď budete kontaktovať servisné stredisko, uveďte, prosím, typ práčky (1), kód/ID (2), číslo modelu (3) a sériové číslo (4).

Typ, kód práčky, model a sériové číslo sú uvedené na typovom štítku umiestnenom na vnútornej strane dvierok práčky.

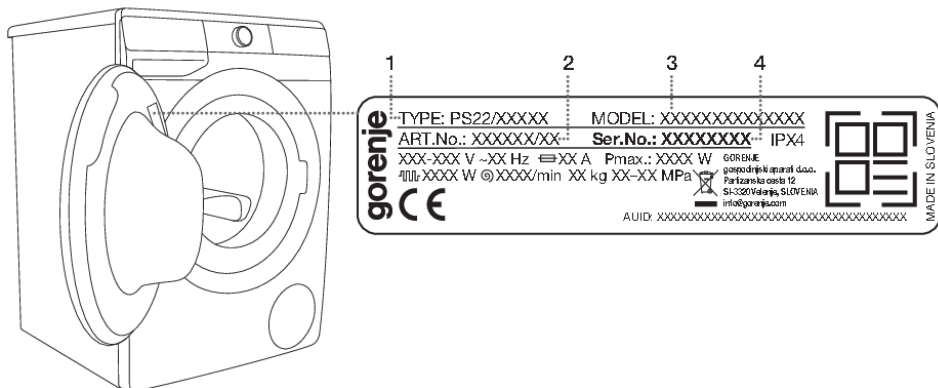

#### ⚠ VROVAVIE!

V prípade poruchy použite len náhradné diely schválené oprávnenými výrobcami.

#### ⚠ VROVAVIE!

Záruka sa nevzťahuje na opravy alebo reklamácie spôsobené nesprávnym pripojením alebo použitím práčky. V takýchto prípadoch nesie náklady za opravy používateľ spotrebiča.

#### 💡 INFORMÁCIA!

Záruka sa nevzťahuje na spotrebný materiál, menšie odchýlky farieb, zvýšený hluk, ktorý je spôsobený vekom spotrebiča a ktorý neovplyvňuje jeho funkčnosť, a estetické chyby komponentov, ktoré neovplyvňujú funkčnosť a bezpečnosť spotrebiča.

Záruka sa nevzťahuje na chyby alebo poruchy spôsobené problémami životného prostredia (úder blesku, výpadky elektriny, prírodné katastrofy atď.).

#### 💡 INFORMÁCIA!

Akúkoľvek poruchu nahláste v miestnom zákazníckom centre alebo na webovej stránke; ob informácie nájdete v priloženom záručnom liste. Zoznam autorizovaných servisov s kontaktnými údajmi je uvedený v záručnom liste priloženom k spotrebiču alebo je dostupný na webovej stránke, ak naskenujete QR kód, ktorý je umiestnený na typovom štítku.

#### 💡 INFORMÁCIA!

Niektoré jednoduché poruchy, ktoré sú opísané v kapitole »RIEŠENIE PROBLÉMOV/Tabuľka problémov a ich riešení«, si môže používateľ odstrániť sám podľa návodu, bez toho, aby ohrozil vlastnú bezpečnosť alebo ovplyvnil podmienky záruky.



## **INFORMÁCIA!**

Funkčné náhradné diely pre práčku , ktorú ste si zakúpili, sú k dispozícii 10 rokov. Počas tejto doby budú k dispozícii originálne náhradné diely, ktoré zabezpečia správne fungovanie Vášho spotrebiča.

Zoznam náhradných dielov a tipov na opravu v súlade s platnou smernicou o ekodizajne je k dispozícii po naskenovaní QR kódu umiestneného na vnútornej strane dvierok práčky alebo na odkaze: <https://auid.connectlife.io>.

# ODPORÚČANIA PRE PRANIE A ÚSPORNÉ VYUŽITIE VAŠEJ PRÁČKY

Nové farebné oblečenie perte po prvýkrát osobitne.

Veľmi zašpinenú bielizeň perte v menších množstvách s väčším množstvom pracieho prášku alebo s cyklom predprania.

Pri jemne zašpinenej bielizni odporúčame program s cyklom predprania, použite kratšie programy (napr. FAST) a nižšie teploty.

Na dolné škrvny naneste pred praním špeciálny odstraňovač škvŕn.

Použitie bieliadiel na báze chlóru sa neodporúča, pretože môžu poškodiť ohrievač.

Ak periete bielizeň pri nízkych teplotách a/alebo používate tekuté čistiace prostriedky, v práčke sa môžu rozmnožovať baktérie, čo môže spôsobiť zápach. Po každom praní nechajte dvierka práčky otvorené, aby sa spotrebič mohol vysušiť. Pokiaľ sa objaví nepríjemný zápach, spustíte program Drum clean.

**Pri prevencii a odstraňovaní vodného kameňa** používajte len prostriedky s pridanou ochranou proti korózii. Dodržiavajte pokyny výrobcu čistiaceho prostriedku. Na odstránenie usadenín vodného kameňa, odporúčame spustiť program na čistenie bubna DRUM CLEAN. Pridajte liehový ocot (2 dl).

Odporúčame Vám, aby ste neprali veľmi malé množstvá bielizne, pretože to vedie k nadmernej spotrebe energie a horšiemu výkonu práčky.

Ak budete práčku plniť na kapacitu, ktorú pre každý program uvádza výrobca, ušetríte energiu a vodu.

## INFORMÁCIA!

Nasledujúce informácie sú prístupné prostredníctvom QR AUID kódu, ktorý sa nachádza na výrobnom štítku (pozri časť »OPIS PRÁČKY/Technické údaje«):

- menovitá kapacita v kg;
- trvanie programu v hodinách a minútach;
- spotreba energie v kWh/cyklus;
- spotreba vody;
- maximálne teploty dosiahnuté v bubne práčky;
- zvyšková vlhkosť po pracom cykle a rýchlosť odstredovania.

Pri vyšších rýchlostiach odstredovania ostane v bielizni menšie množstvo zvyškovej vlhkosti. Výsledkom toho bude sušenie v bubnovej sušičke hospodárnejšie a rýchlejšie.

Zloženú bielizeň pred vložením do bubna uvoľnite.

Ak tvrdosť vody presiahne 14°dH, mali by ste použiť zmäkčovač vody. Na poškodenie ohrievača vyplývajúce z nesprávneho použitia zmäkčovača vody sa záruka nevzťahuje. Skontrolujte údaje o tvrdosti vody podľa vášho miestneho dodávateľa alebo distribútora vody.

## Dávkovač

Do dávkovača pracieho prostriedku nepridávajte stvrdnuté hrudky pracieho prášku, pretože sa tým môže upchať potrubie v práčke.

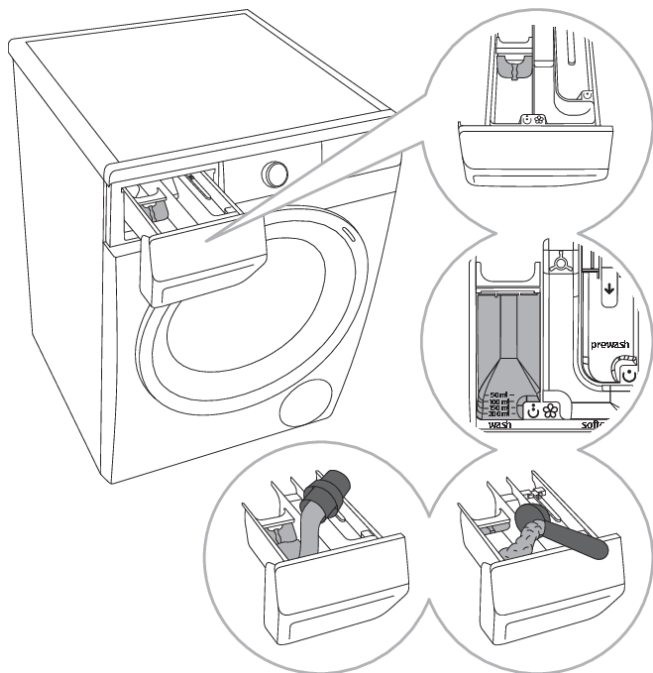

**1** Práčka sa dodáva s deliacou vložkou/rozdeľovačom, ktorá umožňuje pridať tekutý prací prostriedok do hlavného

zásobníka ☺ (ľavého zásobníka).

**2** Indikátor množstva pracieho prášku a tekutého pracieho prostriedku.

**3** Keď používate prací prášok, deliaca vložka/rozdeľovač by mala byť zodvihnutá.

**4** Keď používate tekutý prací prostriedok, deliaca vložka/rozdeľovač by mala byť spustená.

#### Symoly dávkovača pracieho prostriedku

☺	predpranie
☺	hlavný prací cyklus
☼	aviváž

### Pracie prostriedky

#### 💡 INFORMÁCIA!

Prostriedky označené štítkami na ochranu životného prostredia sú šetrné k životnému prostrediu.

#### Pracie prostriedky pridávajú v súlade s pokynmi od výrobcov týchto čistiacich prostriedkov.

Odporúčané množstvo pracieho prostriedku podľa množstva bielizne a tvrdosti vody je uvedené na obale prostriedku.

Na dávkovanie pracích prostriedkov, najmä tekutých, používajte dávkovacie pomôcky dodané výrobcom pracieho prostriedku.

#### 💡 INFORMÁCIA!

Prací prášok odporúčame pridať tesne pred začatím prania. Ak ho pridáte skôr, dávkovač musí byť úplne suchý; v opačnom prípade môže prací prášok pred začiatkom prania stvrdnúť.

## Vhodné pracie prostriedky

Používajte len prostriedky určené do práčky.

Pri použití hustých tekutých výrobkov určených na starostlivosť o bielizeň ich odporúčame zriediť s vodou, aby sa predišlo upchatiu odtoku dávkovača.

Tekuté pracie prostriedky sú určené pre pracie programy bez cyklu predprania.

Pozrite si kapitolu »POSTUP PRANIA, KROK ZA KROKOM (1–7)/Krok 3: Odporúčania pre pracie prostriedky podľa nariadenia (EÚ) č.1015/2010«.

Môžete používať všetky moderné pracie prostriedky určené pre práčky pre domácnosť. Na balení pracieho prostriedku je návod na použitie a dávkovanie, ktoré sa vzťahuje na maximálnu náplň.

Dávkovanie pracieho prostriedku závisí od:

- stupňa znečistenia bielizne;
- množstva bielizne a
- tvrdosti vody.

Tvrdosť vody	Úrovně tvrdosti			
	°dH (°N)	m mol/l	°fH (°F)	p.p.m.
1 - mäkká	< 8,4	< 1,5	< 15	< 150
2 - normálna	8,4–14	1,5–2,5	15–25	150–250
3 - tvrdá	> 14	> 2,5	> 25	> 250

### **INFORMÁCIA!**

Skontrolujte údaje o tvrdosti vody podľa vášho miestneho dodávateľa alebo distribútora vody.

## Pomôcky na dávkovanie

Na dávkovanie pracích prostriedkov, najmä tekutých, používajte dávkovacie pomôcky dodané výrobcom pracieho prostriedku.

## Aviváže

### **INFORMÁCIA!**

Aviváž nalejte do dávkovača, zásobníka označeného symbolom . Dodržiavajte pokyny uvedené na obale.

### **INFORMÁCIA!**

Zásobník na aviváž nenaplňajte nad označenie max. (maximálna označená hladina). V opačnom prípade sa aviváž pridá k bielizni skôr, čím zhorší výsledok prania.

## Tipy ohľadne odstraňovania škvŕn

Pred použitím špeciálnych prípravkov na odstraňovanie škvŕn vyskúšajte na menej odolné škvŕny prirodzené spôsoby, ktoré neškodia životnému prostrediu.

Vyžadujú si však rýchlu reakciu! Škvŕnu namočte pomocou savej špongie alebo papierového obrúska.

**V prípade použitia bieliadiel alebo prípravkov na odstraňovanie škvŕn hrozí nebezpečenstvo korózie a zafarbenia.**



**VAROVANIE!**

**Odporúčame nepoužívať silné chemikálie, ktoré škodia životnému prostrediu.**

Škvŕny	Odstránenie škvŕn
<b>Blato</b>	Keď je škvŕna suchá, najprv ju pred praním v práčke z oblečenia zoškrabte. V prípade odolnej škvŕny ju pred praním namočte enzymatickým odstraňovačom škvŕn. V prípade menej odolnej škvŕny vyčistite oblečenie pred praním pomocou tekutého pracieho prostriedku alebo pracieho prášku s vodou.
<b>Antiperspirant</b>	Pred praním v práčke nalejte na bielizeň tekutý prací prostriedok. Na odolné škvŕny použite odstraňovače škvŕn. Ako alternatívu môžete pri praní použiť bieliadlo na báze kyslíka.
<b>Čaj</b>	Bielizeň namočte alebo opláchnite v studenej vode a v prípade potreby pridajte odstraňovač škvŕn.
<b>Čokoláda</b>	Bielizeň namočte alebo opláchnite vo vlažnej mydlovej vode. Potom na škvŕnu nakvapkajte šťavu z citróna a opláchnite.
<b>Atrament</b>	Pred praním v práčke naneste na škvŕnu odstraňovač škvŕn. Môžete použiť aj denaturovaný lieh. Otočte oblečenie naruby a pod škvŕnu položte papierový obrúsok. Lieh naneste na škvŕnu z opačnej strany. Nakoniec oblečenie poriadne opláchnite.
<b>Fixky</b>	Zriedte trochu škrobu vo vode a naneste ho na škvŕnu. Keď vyschne, odškrabte ho štetcom; potom oblečenie operte v práčke.
<b>Detské jedlo (moč, blato, škvŕny z jedla)</b>	Pred praním v práčke namočte škvŕny do vlažnej vody aspoň na polhodinu. Pre jednoduchšie odstránenie škvŕn pridajte enzymatický odstraňovač škvŕn.
<b>Tráva</b>	Pred praním v práčke namočte bielizeň do enzymatického odstraňovača škvŕn. Škvŕny trávy môžete odstrániť tiež namočením bielizne (približne na 1 hodinu) do zriedenej šťavy z citróna alebo destilovaného octu.
<b>Vajcia</b>	Oblečenie namočte do enzymatického odstraňovača škvŕn. Namočte ho do studenej vody aspoň na 30 minút alebo, ak ide o odolné škvŕny, na niekoľko hodín. Potom oblečenie operte v práčke.
<b>Káva</b>	Oblečenie namočte do slanej vody. Ak škvŕna nie je čerstvá, namočte ju do zmesi glycerínu, amoniaku a liehu.
<b>Leštidlo na topánky</b>	Na škvŕnu naneste kuchynský olej a opláchnite ju.
<b>Krv</b>	Čerstvá škvŕna – oblečenie opláchnite v studenej vode a operte ho v práčke. Zaschnutá škvŕna – oblečenie namočte do enzymatického odstraňovača škvŕn. Potom oblečenie operte v práčke. Ak škvŕna nezmizne, pokúste sa ju odstrániť pomocou bieliadla vhodného na daný typ oblečenia.

Škvrný	Odstránenie škvŕn
<b>Lepidlo, žuvačka</b>	Oblečenie vložte do vrečka a vložte do mrazničky, až kým škvŕna nestvrdne. Potom ju odstráňte pomocou tupého noža. Potom škvŕnu zriedte pomocou odstraňovača škvŕn určeného na predpranie a poriadne opláchnite. Potom bielizeň operte ako zvyčajne.
<b>Make-up</b>	Použite odstraňovač škvŕn určený na predpranie a potom bielizeň operte v práčke.
<b>Maslo</b>	Pred práním v práčke naneste na škvŕnu odstraňovač škvŕn. Potom ju opláchnite horúcou vodou (s takou teplotou vhodnou pre danú tkaninu).
<b>Mlieko</b>	Oblečenie namočte do enzymatického odstraňovača škvŕn. Namočte ho aspoň na 30 minút alebo, ak ide o odolné škvŕny, na niekoľko hodín. Potom oblečenie operte v práčke.
<b>Ovocná šťava</b>	Na škvŕnu naneste zmes soli a vody. Nechajte chvíľu pôsobiť, potom opláchnite. Pred práním v práčke môžete na škvŕnu naniesť sódu bikarbónu, destilovaný ocot alebo šťavu z citróna. Na staré škvŕny použite glycerín. Po 20 minútach bielizeň opláchnite studenou vodou a potom ju operte v práčke.
<b>Víno</b>	Bielizeň namočte do studenej vody na minimálne 30 minút. Použite tiež odstraňovač škvŕn. Potom oblečenie operte v práčke.
<b>Vosk</b>	Oblečenie vložte do mrazničky, až kým vosk nestvrdne. Potom ho zoškrabte. Zvyšok vosku odstráňte tak, že pod škvŕnu položíte papierový obrúsok a nahrejete žehličkou, až kým ho obrúsok nepohlí.
<b>Pot</b>	Pred práním v práčke poriadne votrite na škvŕnu tekutý prací prostriedok.

## Pohotovostný režim

Ak po zapnutí práčky (ovládač voľby programu (1)) nespustíte žiadny program ani ne zvolíte žiadne nastavenie, displej sa po 5 minútach vypne a prejde do pohotovostného režimu, aby sa šetrila energia.

Displej sa znovu aktivuje otočením ovládača voľby programu (1). Ak do piatich minút po ukončení programu nič neurobite, displej sa vypne, aby sa šetrila energia.

$P_o$ = vážený výkon pri vypnutej práčke [W]	< 0,5
$P_I$ = vážený výkon v pohotovostnom režime [W]	< 0,5
$T_I$ = čas pohotovostného režimu [min]	5,00

### INFORMÁCIA!









Spotrebič s bezdrôtovým pripojením v pohotovostnom režime spotrebuje menej ako 2 W elektrickej energie.

# TABUĽKA TYPICKEJ SPOTREBY

(v závislosti od modelu)









## INFORMÁCIA!

Orientačné informácie sú uvedené v súlade s Nariadením EÚ 2019/2023. Hodnoty uvedené pre iné programy ako Eco 40-60 boli stanovené v súlade s platnou normou EN60456.









<b>Vysvetlenie použitých symbolov:</b>	
 Menovitá kapacita (kg)	 Maximálna teplota (°C) 5 min <sup>(1)</sup>
 Trvanie programu (h:min) <sup>(1)</sup>	 Obsah zostatkovej vlhkosti (%) <sup>(1)</sup>
 Spotreba energie (kWh/cykus) <sup>(1)</sup>	 Rýchlosť odstreďovania (ot./min) <sup>(1)</sup>
 Spotreba vody (L/cykus) <sup>(1)</sup>	 Trieda energetickej účinnosti

i program „eco 40-60“ pri menovitej kapacite, polovici menovitej kapacity a štvrtine menovitej kapacity;  
 ii program pri 20 °C pri menovitej kapacite pre tento program;  
 iii jeden program na pranie bavlny pri menovanej teplote 60 °C alebo vyššej (ak existuje) pri menovitej kapacite pre tento program;  
 iv jeden program na pranie textílií okrem bavlny alebo zmesových textílií (ak existuje) pri menovitej kapacite pre tento program;  
 v jeden program na rýchle pranie mierne znečistenej bielizne (ak existuje) pri menovitej kapacite pre tento program;  
 vi jeden program na pranie silne znečisteného textilu (ak existuje) pri menovitej kapacite pre tento program;  
 (1) Vplyvom tlaku, tvrdosti vody a vstupnej teploty, druhu, množstva a znečistenia bielizne, použitého pracieho prostriedku, napájania a zvolených funkcií sa skutočné hodnoty môžu od uvedených hodnôt líšiť.  
 (2) Skúšobný program s použitím studenej vody (15 °C) v súlade so Smernicou EÚ o ekodizajne a Nariadením EÚ o energetickom označovaní.  
 (3) Typ, kód práčky, model a sériové číslo sú uvedené na typovom štítku umiestnenom na vnútornej strane dvierok práčky.  
 FL Plná náplň (Full Load)

## 49 cm / JET / 8 kg:









	Program								
i	<b>Eco 40-60</b> <sup>(2)</sup>	8,0	03:37	0,860	60	35	53	1400	A
		4,0	02:42	0,250	45	24			
		2,5	02:31	0,220	35	21			
ii	<b>Colour 20°C (Farebná)</b>	FL	02:32	0,182	72	20	55	1400	
iii	<b>Cotton white 60°C (Bavlna biela)</b>	FL	03:06	1,850	81	60	55	1400	
iv	<b>Mix 40°C (Mix/Syntetika/ Zmiešaná bielizeň/-Syntetika)</b>	3,5	02:41	0,737	66	41	40	1200	

### 49 cm / JET / 8 kg:

	Program								
v	<b>Speed 20'</b> (Rýchly 20')	2,5	00:20	0,110	35	30	60	1200	
vi	<b>Cotton white 60°C + water plus</b> (Bavlna - biela & dodatočná voda)	FL	03:06	2,032	85	60	55	1400	









(3) Údaje platia pre:  
[PS22/57141] [PS22/57143] [PS22/57145] [PS22/57147] [PS22/57148] [PS22/57149] [PS22/5714A] [PS22/5714B] [PS22/5714D]

### 54cm / 8 kg:









	Program								
i	<b>Eco 40-60</b> <sup>(2)</sup>	8,0	03:27	0,650	60	25	53	1400	A-20
		4,0	02:25	0,180	35	22			
		2,5	01:36	0,130	24	20			
		8,0	03:39	0,700	55	34	53	1400	A
		4,0	02:46	0,240	40	22			
		2,5	02:46	0,220	30	20			
ii	<b>Colour 20°C</b> (Farebná)	FL	02:32	0,212	85	20	55	1400	
iii	<b>Cotton white 60°C</b> (Bavlna biela)	FL	03:06	2,038	100	60	55	1400	
iv	<b>Mix 40°C</b> (Mix/Syntetika/ Zmiešaná bielizeň/- Syntetika)	3,5	02:41	0,740	62	40	40	1000	
v	<b>Speed 20'</b> (Rýchly 20')	2,5	00:20	0,105	40	28	60	1000	
vi	<b>Cotton white 60°C + water plus</b> (Bavlna - biela & dodatočná voda)	FL	03:06	1,965	108	60	57	1400	

(3) Údaje platia pre:  
[PS22/54140] [PS22/54142] [PS22/54144] [PS22/54146] [PS22/5414C] [PS22/5414F] [PS22/5414G] [PS22/5414H] [PS22/5414I] [PS22/5414J] [PS22/5414K]  
[PS22/5414L] [PS22/5414M] [PS22/5414P] [PS22/5414R] [PS22/5414S] [PS22/5414T] [PS22/5414U] [PS22/5414V] [PS22/5414Z] [PS22/5414Y]

### 54 cm / JET / 9 kg:









	Program								
i	<b>Eco 40-60</b> <sup>(2)</sup>	9,0	03:40	0,850	60	33	53	1400	A-10
		4,5	02:46	0,200	44	21			
		2,5	02:47	0,250	41	22			
ii	<b>Colour 20°C</b> (Farebná)	FL	02:32	0,224	85	60	55	1200	

**54 cm / JET / 9 kg:**









	Program								
iii	<b>Cotton white 60°C</b> <b>(Bavlna biela)</b>	FL	03:06	1,990	84	60	55	1200	
iv	<b>Mix 40°C</b> <b>(Mix/Syntetika/ Zmiešaná bielizeň/- Syntetika)</b>	3,5	02:41	0,641	65	42	41	1000	
v	<b>Speed 20'</b> <b>(Rýchly 20')</b>	2,5	00:20	0,043	33	29	60	1000	
vi	<b>Cotton white 60°C + water plus</b> <b>(Bavlna - biela &amp; dodatočná voda)</b>	FL	03:06	2,096	99	60	55	1200	

(3) Údaje platia pre:  
[PS22/55141] [PS22/55143] [PS22/55145] [PS22/55147] [PS22/55148] [PS22/55149] [PS22/5514A] [PS22/5514B] [PS22/5514D]









**60 cm (64 l) / 9kg, 10 kg:**

	Program								
i	<b>Eco 40-60</b> <sup>(2)</sup>	9,0	03:22	0,550	64	28	53	1400	A-30
		4,5	02:35	0,250	46	23			
		2,5	02:35	0,220	40	23			
		53	1400	A	9,0	03:24	0,860	63	36
					4,5	02:35	0,385	46	24
					2,5	02:35	0,250	40	23
					10,0	03:23	0,600	67	29
					5,0	02:35	0,250	50	22
					2,5	02:35	0,230	43	22
		53	1400	A-30	10,0	03:25	0,900	67	33
					5,0	02:35	0,350	48	22
					2,5	02:35	0,250	42	19
ii	<b>Colour 20°C</b> <b>(Farebná)</b>	FL	02:32	0,197	100	20	55	1200	
iii	<b>Cotton white 60°C</b> <b>(Bavlna biela)</b>	FL	03:06	2,088	110	62	55	1200	
iv	<b>Mix 40°C</b> <b>(Mix/Syntetika/ Zmiešaná bielizeň/- Syntetika)</b>	3,5	02:35	0,528	59	42	41	1000	
v	<b>Speed 20'</b> <b>(Rýchly 20')</b>	2,5	00:20	0,104	40	17	60	1000	
vi	<b>Cotton white 60°C + water plus</b> <b>(Bavlna - biela &amp; dodatočná voda)</b>	FL	03:06	2,200	130	62	55	1200	









## 60 cm (64 l) / 9kg, 10 kg:

Program								
(3) Údaje platia pre: [PS22/5B140] [PS22/5B142] [PS22/5B144] [PS22/5B146] [PS22/5B14C] [PS22/5B14F] [PS22/5B14G] [PS22/5B14H] [PS22/5B14I] [PS22/5B14J] [PS22/5B14K] [PS22/5B14L] [PS22/5B14M] [PS22/5B14P] [PS22/5B14R] [PS22/5B14S] [PS22/5B14T] [PS22/5B14U] [PS22/5B14V] [PS22/5B14Z] [PS22/5B14Y] [PS22/5B14O] [PS22/56142] [PS22/56144] [PS22/56146] [PS22/5614C] [PS22/5614F] [PS22/5614G] [PS22/5614H] [PS22/5614I] [PS22/5614J] [PS22/5614K] [PS22/5614L] [PS22/5614M] [PS22/5614P] [PS22/5614R] [PS22/5614S] [PS22/5614T] [PS22/5614U] [PS22/5614V] [PS22/5614Z] [PS22/5614Y]								









## 60 cm (64 l) / JET / 10 kg:

Program								
i <b>Eco 40-60</b> <sup>(2)</sup>	10,0	03:22	0,530	60	26	53	1400	A-40
	5,0	02:35	0,230	45	22			
	2,5	02:34	0,200	38	23			
ii <b>Colour 20°C (Farebná)</b>	10,0	02:32	0,237	97	20	55	1200	
iii <b>Cotton white 60°C (Bavlna biela)</b>	10,0	03:06	2,098	105	62	55	1200	
iv <b>Mix 40°C (Mix/Syntetika/ Zmiešaná bielizeň/- Syntetika)</b>	3,5	02:41	0,607	65	42	42	1000	
v <b>Speed 20' (Rýchly 20')</b>	2,5	00:20	0,101	39	17	60	1000	
vi <b>Cotton white 60°C + water plus (Bavlna - biela &amp; dodatočná voda)</b>	10,0	03:06	2,108	115	62	55	1200	
(3) Údaje platia pre: [PS22/55141] [PS22/55143] [PS22/55145] [PS22/55147] [PS22/55148] [PS22/55149] [PS22/5514A] [PS22/5514B] [PS22/5514D]								

## 60 cm (68 l) / 10kg, 10,5 kg, 11 kg:

Program								
i <b>Eco 40-60</b> <sup>(2)</sup>	10,0	03:25	0,810	65	32	44	1400	A
	5,0	02:37	0,270	47	22			
	2,5	02:36	0,250	35	22			
	10,0	03:25	0,660	60	31	53	1400	A-30
	5,0	02:37	0,230	45	23			
	2,5	02:36	0,220	32	23			
	10,5	03:25	0,930	66	32	53	1400	A
	5,3	02:37	0,330	50	23			
	2,6	02:36	0,280	40	23			
11,0	03:25	0,680	66	30	53	1400	A-30	

**60 cm (68 l) / 10kg, 10,5 kg, 11 kg:**

	Program								
		5,3	02:37	0,260	50	24			
		2,6	02:36	0,250	40	23			
ii	<b>Colour 20°C (Farebná)</b>	FL	02:32	0,229	89	20	33	1600	
iii	<b>Cotton white 60°C (Bavlna biela)</b>	FL	03:06	1,765	99	62	58	1600	
iv	<b>Mix 40°C (Mix/Syntetika/ Zmiešaná bielizeň/- Syntetika)</b>	3,5	02:41	0,640	59	41	41	1200	
v	<b>Speed 20' (Rýchly 20')</b>	2,5	00:20	0,104	40	18	60	1200	
vi	<b>Cotton white 60°C + water plus (Bavlna - biela &amp; dodatočná voda)</b>	FL	03:06	2,081	119	62	57	1600	
(3) Údaje platia pre: [PS22/58141] [PS22/58143] [PS22/58145] [PS22/58147] [PS22/58148] [PS22/58149] [PS22/5814A] [PS22/5814B] [PS22/5814D]									

# ŠTÍTK

(podľa Delegované nariadenie Komisie (EÚ) 2019/2014)

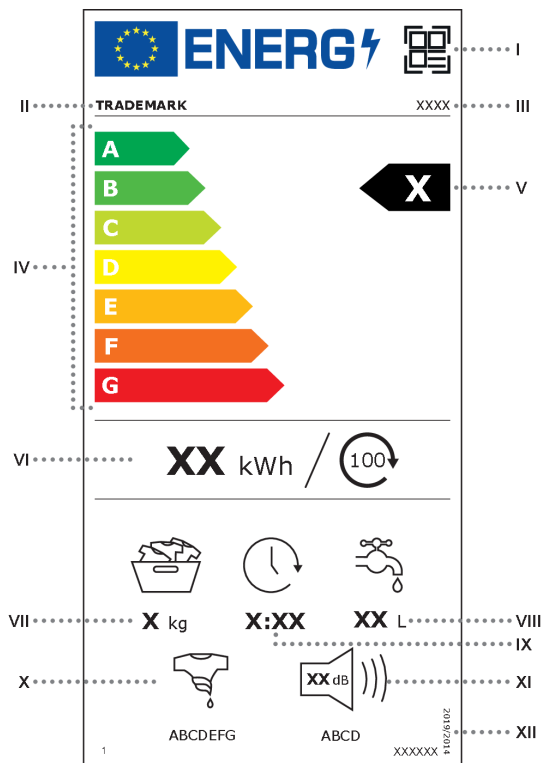

- I** – QR kód;
- II** – Názov alebo obchodná značka dodávateľa
- III** – Identifikátor modelu dodávateľa
- IV** – Stupnica tried energetickej účinnosti od A po G
- V** – Trieda energetickej účinnosti určená v súlade s bodom A prílohy II
- VI** – Vážená spotreba energie v kWh na 100 cyklov, zaokrúhlená na najbližšie celé číslo v súlade s prílohou IV
- VII** – Menovitá kapacita v kg pre program eco 40-60
- VIII** – Vážená spotreba vody na cyklus (WW) v litroch, zaokrúhlená na najbližšie celé číslo v súlade s prílohou IV
- IX** – Trvanie programu eco 40-60 pri menovitej kapacite v h:min, zaokrúhlené na najbližšiu minútu
- X** – Trieda účinnosti odstreďovania určená v súlade s bodom B prílohy II
- XI** – Emisie hluku prenášaného vzduchom vo fáze odstreďovania, vyjadrené v dB(A) re 1 pW a zaokrúhlené na najbližšie celé číslo, a trieda emisií hluku prenášaného vzduchom určená v súlade s bodom C prílohy II
- XII** – Číslo tohto nariadenia: „2019/2014“

# INFORMAČNÝ LIST VÝROBKU

(podľa Delegované nariadenie Komisie (EÚ) 2019/2014)

Názov dodávateľa alebo jeho ochranná známka:					
Adresa dodávateľa <sup>(b)</sup> :					
Identifikačný kód modelu:					
Všeobecné parametre výrobku:					
Parameter	Hodnota		Parameter	Hodnota	
Menovitá kapacita <sup>(a)</sup> (kg)	x,x		Rozmery v cm	Výška	x
				Šírka	x
				Hĺbka	x
EEI <sub>W</sub> <sup>(a)</sup>	x,x		Trieda energetickej účinnosti <sup>(a)</sup>	[A/B/C/D/E/F/G] <sup>(c)</sup>	
Koeficient účinnosti prania <sup>(a)</sup>	x,xxx		Účinnosť pláchania (g/kg) <sup>(a)</sup>	x,x	
Spotreba energie v kWh na cyklus na základe programu »eco 40-60«. Skutočná spotreba energie závisí od toho, ako sa spotrebič používa.	x,xxx		Spotreba vody v litroch na cyklus na základe programu »eco 40-60«. Skutočná spotreba vody závisí od toho, ako sa spotrebič používa, a od tvrdosti vody.	x	
Maximálna teplota vo vnútri pranych textílií <sup>(a)</sup> (°C)	Menovitá kapacita	x	Zvyšková vlhkosť <sup>(a)</sup> (%) Menovitá kapacita	x,x Menovitá kapacita	
	Polovica Menovitá kapacita	x			
	Štvrtina Menovitá kapacita	x			
Rýchlosť odstreďovania <sup>(a)</sup> (ot./min.)	Menovitá kapacita	x	Trieda účinnosti odstreďovania <sup>(a)</sup>	[A/B/C/D/E/F/G] <sup>(c)</sup>	
	Polovica	x			
	Štvrtina	x			
Trvanie programu <sup>(a)</sup> (h:min)	Menovitá kapacita	x:xx	Typ	[vstavaná/ voľne stojaca]	
	Polovica	x:xx			
	Štvrtina	x:xx			
Úroveň vydávaného hluku prenášaného vzduchom vo fáze odstreďovania <sup>(a)</sup> (dB(A) glede na 1 pW)	x		Trieda úrovne vydávaného hluku prenášaného vzduchom <sup>(a)</sup> (odstreďovanie)	[A/B/C/D] <sup>(c)</sup>	
Režim vypnutia (W)	x,xx		Režim pohotovosti (W)	x,xx	
Odložený štart (W (ak je k dispozícii))	x,xx		Režim pohotovosti pri zapojení v sieti (W (ak je k dispozícii))	x,xx	

<b>Minimálne trvanie záruky, ktorú ponúka dodávateľ <sup>(b)</sup>:</b>	
<b>Tento výrobok bol navrhnutý tak, aby v pracovom cykle uvoľňoval strieborné ióny</b>	[ÁNO/NIE]
<b>Doplňujúce informácie:</b>	
Odkaz na webovú stránku dodávateľa, kde možno nájsť údaje podľa bodu 9 prílohy II k nariadeniu Komisie (EÚ) 2019/2023 <sup>(1)</sup> <sup>(b)</sup> :	

<sup>(a)</sup> Pre program »eco 40-60«.

<sup>(b)</sup> Zmeny uvedených položiek sa nepovažujú za relevantné na účely článku 4 ods. 4 nariadenia (EÚ) 2017/1369.

<sup>(c)</sup> Ak databáza výrobkov automaticky vygeneruje konečný obsah tejto bunky, dodávateľ nesmie zadávať tieto údaje.

<sup>1)</sup> Nariadenie Komisie (EÚ) 2019/2023 z 1. októbra 2019, ktorým sa stanovujú požiadavky na ekodizajn práčok a práčok so sušičkou pre domácnosť podľa smernice Európskeho parlamentu a Rady 2009/125/ES, ktorým sa mení nariadenie Komisie (ES) č. 1275/2008 a ktorým sa zrušuje nariadenie Komisie (EÚ) č. 1015/2010 (pozri stranu 285 tohto úradného vestníka).

# LIKVIDÁCIA



**Balenie** je vyrobené z materiálov šetrných k životnému prostrediu, ktoré sa dajú recyklovať, zlikvidovať alebo zničiť bez poškodenia životného prostredia. Z tohto dôvodu je obalový materiál riadne označený.

**Značka** na výrobku alebo na jeho obale znamená, že s výrobkom by sa nemalo narábať ako s bežným domovým odpadom. Výrobok by sa mal odniesť do autorizovaného centra určeného na spracovanie odpadu z elektrických a elektronických zariadení.

Pri **likvidácii** spotrebiča na konci jeho životnosti, odstráňte všetky napájacie káble a zničte západku dvierok a spínač, aby ste predišli zamknutiu alebo zablokovaniu dvierok (bezpečnosť detí).

Správna **likvidácia** výrobku pomôže zabrániť negatívnym vplyvom na životné prostredie a zdravie ľudí, ktoré by sa mohli objaviť v prípade nesprávnej likvidácie výrobku. Pre podrobnejšie informácie o likvidácii a spracovaní výrobku kontaktujte príslušný miestny orgán zodpovedný za spracovanie odpadov, spoločnosť na likvidáciu odpadov alebo obchod, v ktorom ste výrobok zakúpili.

# gorenje

GORENJE Slovakia, d.o.o. Polianky 5A 841 01 Bratislava, Slovensko  
bezplatná asistenčná linka: 0800 105 505 [www.gorenje.sk](http://www.gorenje.sk)

PS22 C+SW GOR



903977-a10



*Vyhradzujeme si právo na vykonanie akýchkoľvek zmien v tomto návode na použitie.*