

LNC7ME32W2

FR Congélateur – Réfrigérateur
EE Jäävaba Kombikülmapp
LT Šaldytuvas – Šaldiklis
LV Ledusskapis - Saldētava
PL Chłodziarko - Zamrażarki
SK Chladnička - Mraznička

Manuel d'utilisation
Kasutusjuhend
Naudojimo Instrukcija
Lietošanas Pamācība
Instrukcja użytkownika
Používateľská príručka





FR

INCENDIE

Avertissement; Risque d'incendie / matières inflammables

SOMMAIRE

AVANT D'UTILISER L'APPAREIL	4
Consignes de Sécurité	4
En Cours d'Utilisation	8
Avertissements Relatifs à l'Installation	9
Avant d'Utiliser Votre Appareil	10
UTILISATION DE L'APPAREIL.....	11
Informations sur les technologies de refroidissement de nouvelle génération.....	11
Écran et Bandeau de Commandes	12
Utilisation du Réfrigérateur-Congélateur	12
Mode Super Congélation	12
Mode Super Refroidissement.....	13
Mode Économie	13
Mode Vacances.....	14
Mode Boisson Fraîche	14
Mode Économiseur d'écran	15
Fonction Sécurité Enfant.....	15
Paramètres de Température.....	16
Avertissements Relatifs au Réglage de la Température.....	17
Accessoires	18
Bac à Glaçons.....	18
Le Bac Congélateur	18
Compartiment fraîcheur extra	18
Réglage Flux d'Air.....	19
CustomFlex	19
RANGEMENT DES ALIMENTS	20
Compartiment du Réfrigérateur.....	20
Compartiment Congélateur	21
NETTOYAGE ET ENTRETIEN	24
Décongélation	25
TRANSPORT ET CHANGEMENT DE PLACE	25
Changement de Position de la Porte.....	25
AVANT DE CONTACTER LE SERVICE APRÈS-VENTE	26
Conseils pour économiser l'énergie	29
DESCRIPTION DE L'APPAREIL	30

SECTION - 1. AVANT D'UTILISER L'APPAREIL

Consignes de Sécurité

⚠ MISE EN GARDE: Maintenir dégagées les ouvertures de ventilation dans l'enceinte de l'appareil ou dans la structure d'encastrement.

⚠ MISE EN GARDE: Ne pas utiliser de dispositifs mécaniques ou autres moyens pour accélérer le processus de dégivrage autres que ceux recommandés par le fabricant.

⚠ MISE EN GARDE: Ne pas utiliser d'appareils électriques à l'intérieur du compartiment de stockage des denrées, à moins qu'ils ne soient du type recommandé par le fabricant.

⚠ MISE EN GARDE: Ne pas endommager le circuit de réfrigération.

⚠ AVERTISSEMENT: Lors du positionnement de l'appareil, s'assurer que le cordon d'alimentation n'est pas coincé ni endommagé.

⚠ AVERTISSEMENT: Ne pas placer de socles mobiles de prises multiples ni de blocs d'alimentation portables à l'arrière de l'appareil.

⚠ MISE EN GARDE: Pour éviter tout risque dû à l'instabilité de l'appareil, celui-ci doit être fixé conformément aux instructions suivantes :

⚠ Si votre appareil utilise le R600a comme réfrigérant (cette information est indiquée sur l'étiquette du réfrigérateur), veiller à éviter d'endommager les éléments du réfrigérateur lors de son transport et de son installation. Le R600a est un gaz naturel respectueux de l'environnement, mais il est explosif. En cas de fuite résultant d'un dommage occasionné aux éléments du réfrigérateur, déplacer ce dernier afin de l'éloigner de toute flamme nue ou source de chaleur et aérer la pièce où se trouve

l'appareil pendant quelques minutes.

- Lors du transport ou de la mise en place du réfrigérateur, ne pas endommager le circuit du gaz réfrigérant.
- Ne pas stocker dans cet appareil des substances explosives telles que des aérosols contenant des gaz propulseurs inflammables.
- Cet appareil est destiné à être utilisé dans des applications domestiques et analogues telles que:
 - les coins cuisines réservés au personnel des magasins, bureaux et autres environnements professionnels;
 - les fermes et l'utilisation par les clients des hôtels, motels et autres environnements à caractère résidentiel;
 - les environnements de type chambres d'hôtes;
 - la restauration et autres applications similaires hormis la vente au détail.
- Si la prise ne correspond pas à la fiche du réfrigérateur, elle doit être remplacée par le fabricant, par un technicien ou par des personnes de qualification similaire afin d'éviter tout danger.
- Une fiche de terre spéciale a été branchée au câble d'alimentation de votre réfrigérateur. Cette fiche doit être utilisée avec une prise spécialement mise à la terre de 16 ampères ou 10 ampères selon le pays où le produit sera vendu. Si vous ne disposez pas d'une telle prise, veuillez l'obtenir auprès d'un électricien qualifié.
- Cet appareil peut être utilisé par des enfants âgés d'au moins 8 ans et par des personnes ayant des capacités physiques, sensorielles ou mentales réduites ou dénuées d'expérience ou de connaissance, s'ils (si elles) sont correctement surveillé(e) s ou si des instructions relatives à l'utilisation de l'appareil en toute sécurité leur ont été données et si les risques encourus ont été appréhendés. Les enfants ne doivent pas jouer avec

l'appareil. Le nettoyage et l'entretien par l'utilisateur ne doivent pas être effectués par des enfants sans surveillance.

- Les enfants âgés de 3 à 8 ans sont autorisés à charger et décharger les **appareils de réfrigération**. Le nettoyage et l'entretien des appareils de réfrigération ne doit pas être fait par des enfants. Les très jeunes enfants (0-3 ans) ne doivent pas utiliser les appareils de réfrigération, les jeunes enfants (3-8 ans) doivent faire l'objet d'une surveillance continue lorsqu'ils utilisent les appareils de réfrigération, les enfants plus âgés (8-14 ans) et les personnes vulnérables peuvent utiliser les appareils de réfrigération en toute sécurité à condition d'être supervisés ou d'avoir reçu des instructions appropriées concernant leur utilisation. Les personnes très vulnérables ne doivent pas utiliser les appareils de réfrigération à moins de faire l'objet d'une surveillance continue.
- Si le câble d'alimentation est endommagé, il doit être remplacé par le fabricant, son service après vente ou des personnes de qualification similaire afin d'éviter un danger.
- **MISE EN GARDE:** Remplir le bac à glaçons uniquement avec de l'eau potable.

Pour éviter la contamination des aliments, il y a lieu de respecter les instructions suivantes :

- Des ouvertures de la porte de manière prolongée sont susceptibles d'entraîner une augmentation significative de température des compartiments de l'appareil.
- Nettoyer régulièrement les surfaces susceptibles d'être contact avec les aliments et les systèmes d'évacuation accessibles.
- Entreposer la viande et le poisson crus dans les bacs du réfrigérateur qui conviennent, de telle sorte que ces denrées ne soient pas en contact avec d'autres aliments ou qu'elles ne s'égouttent pas sur les autres aliments.

- Les compartiments des denrées congelées deux étoiles conviennent à la conservation des aliments pré-congelés, à la conservation ou à la fabrication de crème glacée et de glaçons.
- Les compartiments «une, deux et trois étoiles» ne conviennent pas pour la congélation des denrées alimentaires fraîches.
- Si l'**appareil de réfrigération** demeure vide de manière prolongée, le mettre hors tension, en effectuer le dégivrage, le nettoyer, le sécher, et laisser la porte ouverte pour prévenir le développement de moisissures à l'intérieur de l'appareil.

Dépannage

- Pour réparer l'appareil, contactez le centre de service agréé. Utilisez uniquement des pièces de rechange d'origine.
- Veuillez noter que la réparation par vos propres soins ou la réparation non professionnelle peut avoir des conséquences sur la sécurité et peut annuler la garantie.
- Les pièces de rechange suivantes seront disponibles pendant 7 ans après l'arrêt de la fabrication du modèle : thermostats, capteurs de température, cartes de circuits imprimés, sources de lumière, poignées de porte, charnières de porte, plateaux et paniers.
- Veuillez noter que certaines de ces pièces de rechange ne sont disponibles que pour les réparateurs professionnels, et que toutes les pièces de rechange ne sont pas pertinentes pour tous les modèles.
- Les joints de porte seront disponibles pendant 10 ans après l'arrêt de la fabrication du modèle.

Anciens Réfrigérateurs et Réfrigérateurs Hors d'Usage

- Si l'ancien réfrigérateur ou congélateur est équipé d'un système de verrouillage, briser ou retirer ce dernier avant la mise au rebut car des enfants pourraient s'enfermer à l'intérieur de manière accidentelle.
- Les anciens réfrigérateurs et congélateurs contiennent des matériaux d'isolation et des agents frigorigènes avec des chlorofluorocarbures. Par conséquent, attention à ne pas nuire à l'environnement lors de leur mise au rebut.

Mise au Rebut de Votre Ancien Appareil



Le symbole sur le produit ou sur son emballage indique que ce produit ne doit pas être traité comme un déchet ménager. Il doit être transporté dans un point de collecte adapté au recyclage des équipements électriques et électroniques. La mise au rebut correcte de ce produit permet d'éviter toute conséquence négative éventuelle sur l'environnement et la santé, qui pourrait autrement être entraînée par une gestion des déchets inappropriée de ce produit. Pour obtenir des informations détaillées sur le recyclage de ce produit, contacter votre mairie, le centre de traitement des déchets ménagers ou le magasin dans lequel ce produit a été acheté.

Remarques :

- Il convient de lire attentivement le manuel d'instructions avant d'installer et d'utiliser l'appareil. Nous ne sommes pas responsables des dommages dus à une mauvaise utilisation.
- Il convient de suivre toutes les instructions de l'appareil et du manuel d'instructions et de conserver ce manuel en lieu sûr pour pouvoir résoudre les problèmes pouvant survenir à l'avenir.
- Cet appareil a été conçu pour être utilisé dans les maisons et il ne peut être utilisé que dans des environnements domestiques et aux fins prévues. Il ne convient pas à une utilisation commerciale ou commune. Une telle utilisation entraînerait l'annulation de la garantie de l'appareil et notre société n'est pas responsable des pertes éventuelles.
- Cet appareil a été conçu pour être utilisé dans les maisons et il ne convient qu'au refroidissement/à la conservation des aliments. Il ne convient pas à une utilisation commerciale ou commune et/ou pour stocker toute autre substance que de la nourriture. Dans le cas contraire, notre société n'est pas responsable des pertes éventuelles.



En Cours d'Utilisation

- Ne pas raccorder votre réfrigérateur-congélateur à l'alimentation secteur à l'aide d'une rallonge.
- Ne pas utiliser de fiches endommagées, tordues ou anciennes.
- Ne pas tirer, tordre ou endommager le cordon.

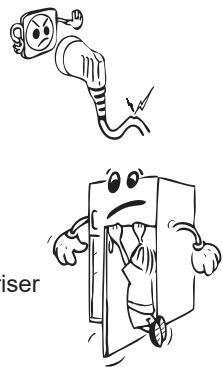

- N'utilisez pas d'adaptateur.
- Cet appareil est destiné à être utilisé par des adultes. Ne pas autoriser des enfants à jouer avec l'appareil ou à se suspendre à la porte.



- Ne jamais toucher le cordon/la fiche d'alimentation avec des mains humides. Ceci pourrait provoquer un court-circuit ou un choc électrique. 
- Ne pas placer de bouteilles en verre ou de canettes dans le compartiment à glaçons car ils exploseront lorsque le contenu gèlera. 
- Ne pas toucher la glace en la retirant du compartiment à glaçons. La glace peut provoquer des brûlures et/ou des coupures. 
- Ne pas toucher les aliments congelés avec des mains humides. Ne pas manger de la glace ou des glaçons immédiatement après les avoir sortis du compartiment à glaçons.
- Ne pas recongeler des aliments décongelés. Ceci pourrait provoquer des problèmes de santé comme une intoxication alimentaire.

Avertissements Relatifs à l'Installation

Avant d'utiliser votre réfrigérateur-congélateur pour la première fois, prière de vérifier les points suivants:

- La tension de fonctionnement de votre réfrigérateur-congélateur est de 220/240 V à 50 Hz.
- Attendez 3 heures avant de brancher l'appareil, afin de garantir des performances optimales.
- La fiche doit rester accessible après l'installation.
- Votre réfrigérateur-congélateur peut dégager une odeur lors de sa première mise en marche. Ceci est normal et cette odeur se dissipera lorsque votre réfrigérateur-congélateur commencera à refroidir.
- Avant de brancher votre réfrigérateur-congélateur, vérifier que les informations figurant sur la plaque signalétique (tension et puissance raccordée) correspondent à celles de l'alimentation secteur. En cas de doute, consulter un électricien qualifié.
- Insérer la fiche dans une prise dotée d'une mise à la terre correcte. Si la prise ne dispose pas de contact de terre ou si la fiche ne correspond pas, nous recommandons de consulter un électricien qualifié pour obtenir de l'aide.
- L'appareil doit être raccordé avec une prise à fusible correctement installée. L'alimentation électrique (CA) et la tension au niveau du point de fonctionnement doivent correspondre aux informations indiquées sur la plaque signalétique de l'appareil (celle-ci se trouve sur la gauche à l'intérieur de l'appareil).
- Nous déclinons toute responsabilité en cas de dommages résultant d'une utilisation sans mise à la terre.
- Placer votre réfrigérateur-congélateur à l'abri de la lumière directe du soleil.
- Votre réfrigérateur-congélateur ne doit jamais être utilisé à l'extérieur ou exposé à la pluie.
- Votre appareil doit être placé à une distance d'au moins 50 cm de tout poêle, four à gaz et radiateur de chauffage et à au moins 5 cm de tout four électrique.
- Si votre réfrigérateur-congélateur est placé à proximité d'un congélateur, une distance d'au moins 2 cm doit les séparer afin d'éviter la formation d'humidité au niveau de sa surface externe.

- Ne pas couvrir le corps ou le dessus du réfrigérateur-congélateur avec une nappe ou un napperon. Ceci risquerait d'altérer ses performances.
- Un intervalle d'au moins 150 mm est requis au-dessus de l'appareil. Ne rien placer sur l'appareil.
- Ne pas poser d'objets lourds sur l'appareil.
- Nettoyer soigneusement l'appareil avant toute utilisation (voir Nettoyage et entretien).
- Avant d'utiliser votre réfrigérateur-congélateur, essuyer tous ses éléments avec une solution composée d'eau chaude et d'une cuillère à café de bicarbonate de soude. Rincer ensuite à l'eau claire et sécher. Remettre tous les éléments du réfrigérateur-congélateur en place après les avoir nettoyés.
- Utiliser les pieds avant réglables pour s'assurer que votre appareil est de niveau et stable. Il est possible d'ajuster les pieds en les tournant dans l'un ou l'autre sens. Ceci doit être effectué avant de placer des aliments dans l'appareil.
- Installer l'entretoise permettant de respecter la distance requise (pièce en plastique à l'arrière du produit) en le faisant pivoter à 90° (comme indiqué sur la figure) afin d'éviter que le condenseur ne touche le mur.
- La distance entre l'appareil et le mur situé à l'arrière doit être au maximum de 75 mm.

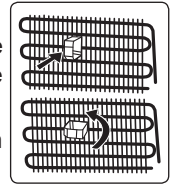

Avant d'Utiliser Votre Appareil

- Si vous êtes sur le point de faire fonctionner votre appareil pour la première fois ou après l'avoir transporté, maintenez-le tout droit pendant 3 heures et branchez-le pour un fonctionnement optimal. Si vous ne procédez pas ainsi, le compresseur peut être endommagé.
- Votre réfrigérateur-congélateur peut dégager une certaine odeur lorsque vous le faites fonctionner pour la première fois; cette odeur disparaîtra avec le refroidissement de votre appareil.

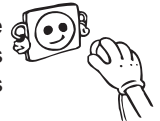

SECTION - 2. UTILISATION DE L'APPAREIL

Informations sur les technologies de refroidissement de nouvelle génération

Les réfrigérateurs congélateurs à technologie de refroidissement de nouvelle génération fonctionnent d'une manière différente que les réfrigérateurs congélateurs statiques. Dans les réfrigérateurs congélateurs normaux, l'air humide entre dans le congélateur et la vapeur d'eau émanant des aliments se transforme en givre dans le compartiment congélation. Afin de faire fondre ce givre, c'est à dire dégivrer, le réfrigérateur doit être débranché. Afin de garder les aliments réfrigérés durant la période de dégivrage, l'utilisateur doit stocker les aliments autre part et l'utilisateur doit éliminer la glace et le givre accumulés restants.

La situation est complètement différente dans les compartiments de congélation équipés d'une technologie de refroidissement de nouvelle génération. À l'aide d'un ventilateur, de l'air froid et sec est ventilé à travers le compartiment de congélation. L'air froid ventilé passe facilement au travers du compartiment, et même dans les espaces entre les étagères, ce qui permet de congeler les aliments de manière uniforme. Votre congélateur ne givre plus.

La configuration dans le compartiment de réfrigération sera quasiment la même que dans le compartiment de congélation. L'air généré par le ventilateur situé en haut du compartiment de réfrigération est refroidi en passant au travers d'un espace derrière la conduite d'air. Au même moment, l'air est évacué des trous de la conduite d'air afin que le processus de refroidissement s'effectue complètement dans le compartiment de réfrigération. Les trous de la conduite d'air sont conçus pour homogénéiser la distribution d'air dans le compartiment.

Puisque aucun air ne passe entre les compartiment de réfrigération et de congélation, les odeurs ne se mélangent pas.

Votre réfrigérateur à technologie de refroidissement de nouvelle génération est ainsi facile d'utilisation, tout en vous offrant un large volume et une apparence esthétique.

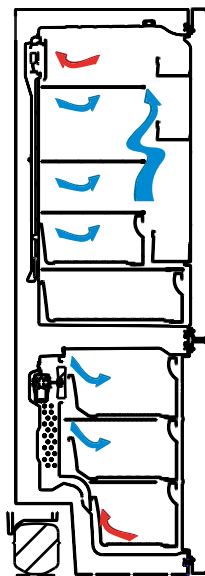

Écran et Bandeau de Commandes

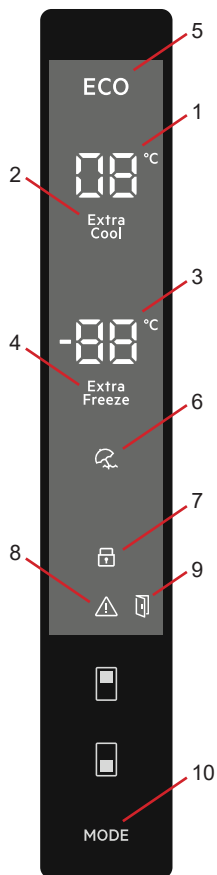

Utilisation du bandeau de commandes

1. Il s'agit de l'écran de valeur définie du réfrigérateur.
2. Il s'agit de l'indicateur Super refroidissement.
3. Il s'agit de l'écran de valeur définie du congélateur.
4. Il s'agit de l'indicateur Super congélation.
5. Il s'agit du symbole du mode Économie.
6. Il s'agit du symbole du mode Vacances.
7. Il s'agit du symbole de la fonction Sécurité Enfant.
8. Il s'agit du symbole d'alarme.
9. Il s'agit du symbole Fonction d'alarme d'ouverture de porte
10. Cela permet d'activer les modes (Économie, Vacances, etc.) le cas échéant.

Utilisation du Réfrigérateur-Congélateur

Mode Super Congélation

Objectif

- Congeler une grande quantité d'aliments qui ne peuvent pas être rangés sur l'étagère de congélation rapide.
- Congeler les aliments préparés.
- Congeler rapidement les aliments frais pour conserver leur fraîcheur.

Comment l'utiliser ?

Appuyer sur la touche de réglage du congélateur jusqu'à ce que le symbole Super congélation s'affiche à l'écran. Un signal sonore retentit. Le mode est défini.

Lorsque ce mode est activé :

- Il est possible de régler la température du réfrigérateur et du mode Super refroidissement. Dans ce cas, le mode Super congélation continue.
- Il est impossible de sélectionner les modes Économie et Vacances.



- Il est possible d'annuler le mode Super congélation de la même manière qu'il a été sélectionné.

Remarques :

- La quantité maximale d'aliments frais (en kilogrammes) pouvant être congelée en 24 heures est indiquée sur l'étiquette de l'appareil.
- Pour des performances optimales de l'appareil en cas de capacité de congélation maximale, activer le mode SF 3 heures avant de placer des aliments frais dans le congélateur.
- Au terme de cette période, le réfrigérateur émet une alarme sonore qui indique qu'il est prêt.



Le mode Super congélation s'annule automatiquement après 24 heures ou lorsque la température du congélateur passe en dessous de -32 °C.

Mode Super Refroidissement

Objectif

- Refroidir et conserver une grande quantité d'aliments dans le compartiment réfrigérateur.
- Refroidir rapidement les boissons.

Comment l'utiliser ?

Appuyer sur la touche de réglage du réfrigérateur jusqu'à ce que le symbole Super refroidissement s'affiche à l'écran. Un signal sonore retentit. Le mode est défini.

Lorsque ce mode est activé :

- Il est possible de régler la température du congélateur et du mode Super congélation. Dans ce cas, le mode Super refroidissement continue.
- Il est impossible de sélectionner les modes Économie et Vacances.
- Il est possible d'annuler le mode Super refroidissement de la même manière qu'il a été sélectionné.

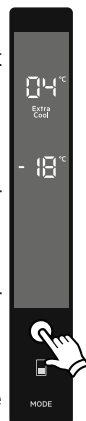

Mode Économie

Objectif

Économie d'énergie Lors des périodes d'utilisation moins fréquentes (ouverture des portes) ou d'absence à la maison, comme les vacances, le programme Eco peut fournir une température optimale tout en économisant de l'énergie.

Comment l'utiliser ?

- Appuyer sur la touche Mode jusqu'à ce que le symbole du mode Économie s'affiche.
- Si aucune touche n'est enfoncée pendant 1 seconde. Le mode est défini. Le symbole du mode Économie clignote 3 fois. Lorsque le mode est défini, le signal sonore retentit.
- Les segments de température du congélateur et du réfrigérateur affichent « E ».
- Le symbole du mode Économie et E s'allument jusqu'à la fin du mode.

Lorsque ce mode est activé :

- Il est possible de régler le congélateur. Lorsque le mode Économie s'annule, les valeurs de réglage sélectionnées sont conservées.



- Il est possible de régler le réfrigérateur. Lorsque le mode Économie s'annule, les valeurs de réglage sélectionnées sont conservées.
- Les modes Super refroidissement et Super congélation peuvent être sélectionnés. Le mode Économie s'annule automatiquement et le mode sélectionné est activé.
- Le mode Vacances peut être sélectionné après l'annulation du mode Économie. Puis, le mode sélectionné est activé.
- Pour annuler, il convient juste d'appuyer sur la touche Mode.

Mode Vacances

Comment l'utiliser ?

- Appuyer sur la touche Mode jusqu'à ce que le symbole du mode Vacances s'affiche
- Si aucune touche n'est enfoncée pendant 1 seconde. Le mode est défini. Le symbole du mode Vacances clignote 3 fois. Lorsque le mode est défini, le signal sonore retentit.
- Le segment de température du réfrigérateur affiche « -- ».
- Le symbole du mode Vacances et « -- » s'allument jusqu'à la fin du mode.

Lorsque ce mode est activé :

- Il est possible de régler le congélateur. Lorsque le mode Vacances s'annule, les valeurs de réglage sélectionnées sont conservées.
- Il est possible de régler le réfrigérateur. Lorsque le mode Vacances s'annule, les valeurs de réglage sélectionnées sont conservées.
- Les modes Super refroidissement et Super congélation peuvent être sélectionnés. Le mode Vacances s'annule automatiquement et le mode sélectionné est activé.
- Le mode Économie peut être sélectionné après l'annulation du mode Vacances. Puis, le mode sélectionné est activé.
- Pour annuler, il convient juste d'appuyer sur la touche Mode.



Mode Boisson Fraîche

Objectif

Ce mode est utilisé pour refroidir les boissons pendant un intervalle de temps réglable.

Comment l'utiliser ?

- Appuyer sur la touche Congélateur pendant 3 secondes.
- Une animation spéciale démarre sur l'écran de valeur définie du congélateur et 05 clignote sur l'écran de valeur définie du réfrigérateur.
- Appuyer sur la touche Réfrigérateur pour régler la durée (05 - 10 - 15 - 20 - 25 - 30 minutes).
- Lorsque la durée est sélectionnée, les nombres clignotent 3 fois à l'écran et un bip bip retentit.
- Si aucune touche n'est enfoncée dans les 2 secondes, la durée est définie.
- Le compte à rebours commence à partir de la durée réglée, minute par minute.
- La durée restante clignote à l'écran.
- Pour annuler ce mode, appuyer sur la touche de réglage du congélateur pendant 3 secondes.



Mode Économiseur d'écran

Objectif

Ce mode permet d'économiser de l'énergie en éteignant tous les éclairages du panneau de commande lorsque celui-ci est inactif.

Utilisation

- Le mode Économiseur d'écran est automatiquement activé après 30 secondes.
- Si vous appuyez sur une touche quelconque lorsque l'éclairage du panneau de commande s'éteint, les réglages de l'appareil en cours réapparaissent à l'écran pour vous donner la possibilité d'effectuer les modifications souhaitées.
- Si vous n'annulez pas le mode Économiseur d'écran ou appuyez sur une touche pendant 30 secondes, le panneau de commande restera éteint.

Pour désactiver le Mode Économiseur d'écran

- Pour supprimer le mode Économie d'écran, vous devez tout d'abord appuyer sur une touche quelconque pour activer les touches, puis appuyer sur la touche Mode et la maintenir enfoncée pendant 3 secondes.
- Pour réactiver le mode Économiseur d'écran, appuyez sur la touche Mode et maintenez-la enfoncée pendant 3 secondes.



Fonction Sécurité Enfant

Objectif

La Sécurité enfants peut être activée pour empêcher toute modification accidentelle ou involontaire des réglages de l'appareil.

Activation de la fonction Sécurité Enfant

Appuyer simultanément sur les touches Congélateur et Réfrigérateur pendant 5 secondes.

Désactivation de la fonction Sécurité Enfant

Appuyer simultanément sur les touches Congélateur et Réfrigérateur pendant 5 secondes.

 La fonction Sécurité Enfant sera également désactivée en cas de coupure d'électricité ou si le réfrigérateur est débranché.



Fonction d'alarme d'ouverture de porte

Lorsque la porte du **réfrigérateur** reste ouverte pendant plus de 2 minutes, l'appareil émet deux bips et l'icône de porte ouverte s'allume.



Paramètres de Température

Paramètres de Température du Congélateur

- La valeur de température initiale de l'indicateur de réglage du congélateur est de -18 °C.
- Appuyer une fois sur la touche de réglage du congélateur.
- Lorsque cette touche est enfoncée pour la première fois, la dernière valeur définie clignote à l'écran.
- À chaque pression sur ce bouton, la température diminue.
- Lorsque la touche de réglage du congélateur est enfoncée jusqu'à ce que le symbole Super congélation s'affiche et qu'aucune autre touche n'est enfoncée pendant 1 seconde, Super congélation clignote.
- Si cette touche reste enfoncée, le réglage repart de -16 °C.
- La valeur de température sélectionnée avant l'activation du mode Vacances, Super congélation, Super refroidissement ou Économie reste identique une fois que le mode est terminé ou annulé. L'appareil continue à fonctionner avec cette valeur de température.



Paramètres de Température du Réfrigérateur

- La valeur de température initiale de l'indicateur de réglage du réfrigérateur est de +4 °C.
- Appuyer une fois sur la touche Réfrigérateur.
- Lorsque cette touche est enfoncée pour la première fois, la dernière valeur s'affiche sur l'indicateur de réglage du réfrigérateur.
- À chaque pression sur ce bouton, la température diminue.
- Lorsque la touche de réglage du réfrigérateur est enfoncée jusqu'à ce que le symbole Super refroidissement s'affiche et qu'aucune touche n'est enfoncée pendant 1 seconde, Super refroidissement clignote.
- Si la touche reste enfoncée, le réglage repart de +8 °C.
- La valeur de température sélectionnée avant l'activation du mode Vacances, Super congélation, Super refroidissement ou Économie reste identique une fois que le mode est terminé ou annulé. L'appareil continue à fonctionner avec la température précédemment sélectionnée.



Avertissements Relatifs au Réglage de la Température

- Il n'est pas recommandé d'utiliser le réfrigérateur dans des environnements dont la température est inférieure à 10 °C pour ménager son efficacité.
- Procéder à chaque réglage l'un après l'autre.
- Les réglages de température doivent être effectués en fonction de la fréquence d'ouverture de la porte, de la quantité de nourriture conservée dans le réfrigérateur et de la température ambiante de la pièce où il se trouve.
- Pour que le réfrigérateur atteigne sa température de fonctionnement après avoir été connecté au secteur, ne pas ouvrir les portes fréquemment ou conserver des quantités importantes de nourriture dans le réfrigérateur. Noter qu'en fonction de la température ambiante, il se peut que le réfrigérateur atteigne sa température de fonctionnement au bout de 24 heures.
- Une fonction de temporisation de 5 minutes s'applique pour empêcher tout dommage au compresseur du réfrigérateur lors de la connexion ou la déconnexion au secteur ou en cas de panne de courant. Le réfrigérateur commence à fonctionner normalement après 5 minutes.
- L'appareil a été conçu pour fonctionner dans l'intervalle de température ambiante (T/SN = 10 °C - 43 °C) préconisé dans les normes, conformément à la classe climatique indiquée sur l'étiquette d'information. Nous ne recommandons pas d'utiliser l'appareil en dehors des limites de température indiquées pour ménager l'efficacité du refroidissement. Consulter les avertissements associés.

Classe climatique	Température ambiante °C
T	Entre 16 et 43 (°C)
ST	Entre 16 et 38 (°C)
N	Entre 16 et 32 (°C)
SN	Entre 10 et 32 (°C)

Instructions d'Installation Importantes

Cet appareil est conçu pour fonctionner dans des conditions climatiques difficiles (jusqu'à 43 degrés Celsius ou 110 degrés Fahrenheit) et est doté de la technologie « Freezer Shield » qui garantit que les denrées congelées dans le congélateur ne se décongèlent pas même si la température ambiante est inférieure à -15 °C. Par conséquent, vous pouvez installer votre appareil dans une pièce non chauffée sans craindre que les aliments surgelés ne se détériorent. Lorsque la température ambiante revient à la normale, vous pouvez continuer à utiliser votre appareil selon vos préférences.

Accessoires

Bac à Glaçons

- Remplir le bac à glaçons d'eau et le placer dans le compartiment congélateur.
- Une fois que l'eau a complètement gelé, il est possible de tordre le bac à glaçons comme indiqué pour retirer les glaçons.

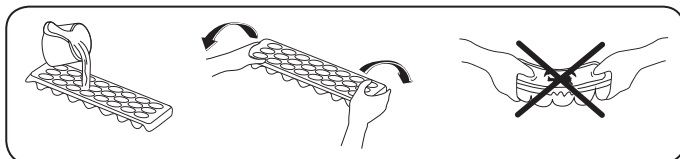



Le Bac Congélateur

Le bac congélateur permet d'accéder plus facilement aux aliments.

Retrait du bac congélateur :

- Sortir le bac au maximum.
- Sortir le bac en tirant vers le haut.

 Effectuer l'opération inverse pour remettre le compartiment coulissant en place.

 Toujours manipuler le bac par la poignée lors de son retrait.

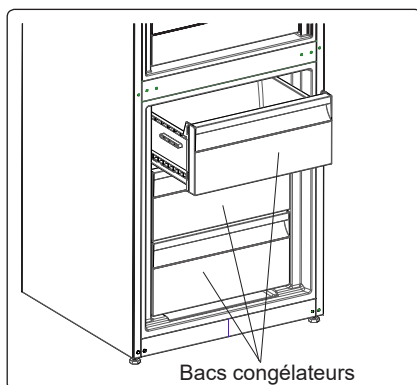

Compartiment fraîcheur extra (sur certains modèles)

Idéal pour préserver le goût et la texture de la viande fraîche et des fromages. Le tiroir coulissant offre un environnement avec une température plus basse par rapport au reste du réfrigérateur, grâce à la circulation active de l'air froid.

 **Ne pas placer d'aliments destinés à être congelés ou de bacs à glaçons (pour faire de la glace) dans le compartiment fraîcheur.**

Retrait du compartiment Refroidisseur:

- Tirez le compartiment Refroidisseur vers vous en le faisant glisser sur les rails.
- Tirez vers le haut pour retirer le compartiment Refroidisseur du rail.

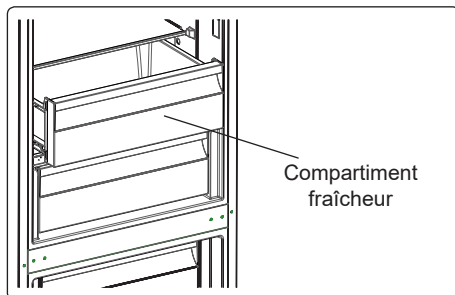

Réglage Flux d'Air (sur certains modèles)

Si le compartiment à légumes est plein, le réglage flux d'air situé à l'avant du compartiment doit être ouvert. Ceci permet la pénétration de l'air dans le compartiment à légumes et le contrôle du taux d'humidité afin d'augmenter la durée de vie des aliments.

Le cadran situé à l'arrière de la clayette doit être ouvert si de la condensation apparaît sur la clayette en verre.

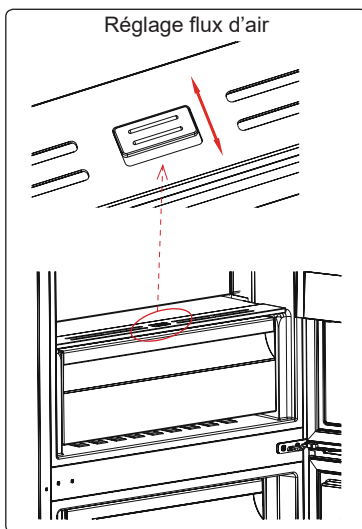

CustomFlex

CustomFlex® vous offre la possibilité de personnaliser l'espace de votre réfrigérateur. À l'intérieur de la porte, se trouve un conteneur de stockage et des conteneurs mobiles, ce qui vous permet d'adapter l'espace à vos besoins. Les conteneurs sont même amovibles, vous pouvez donc les retirer du réfrigérateur pour y faciliter l'accès.

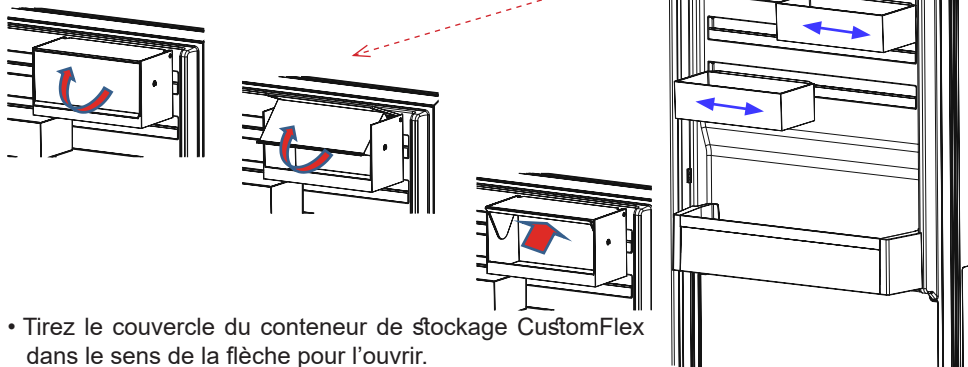

- Tirez le couvercle du conteneur de stockage CustomFlex dans le sens de la flèche pour l'ouvrir.
- Pour fermer le couvercle, poussez-le dans le sens inverse.

Les descriptions visuelles et textuelles de la section relatives aux accessoires peuvent varier selon le modèle de votre appareil.

SECTION - 3. RANGEMENT DES ALIMENTS

Compartiment du Réfrigérateur

- Pour diminuer l'humidité et éviter la formation de givre associée, toujours ranger les aliments dans des récipients fermés dans le réfrigérateur. Le givre a tendance à se concentrer dans les parties les plus froides où l'humidité des aliments s'évapore et, au fil du temps, votre appareil nécessitera un dégivrage plus fréquent.
- Ne jamais placer d'aliments chauds dans le réfrigérateur. Les aliments chauds doivent refroidir à température ambiante et être disposés de façon à permettre une circulation adéquate de l'air dans le compartiment réfrigérateur.
- S'assurer qu'aucun élément n'est en contact direct avec la paroi arrière de l'appareil car du givre risque de se former et l'emballage de coller à cette dernière. Ne pas ouvrir fréquemment la porte du réfrigérateur.
- Il est recommandé que la viande et le poisson vidé soient placés dans un emballage hermétique et mis sur la clayette en verre située juste au-dessus du bac à légumes où l'air est plus frais, ce qui offre des conditions de conservation optimales.
- Ranger les fruits et les légumes en vrac dans le compartiment à légumes.
- Le fait de séparer les fruits et les légumes permet d'éviter aux légumes sensibles à l'éthylène (légumes-feuilles, brocolis, carottes, etc.) d'être altérés par les fruits générateurs d'éthylène (bananes, pêches, abricots, figues, etc.).
- Ne pas placer de légumes humides dans le réfrigérateur.
- La durée de conservation de l'ensemble des aliments dépend de leur qualité initiale et du respect d'un cycle de réfrigération ininterrompu avant leur rangement dans le réfrigérateur.
- Pour éviter toute contamination croisée, ne pas ranger la viande avec des fruits et des légumes. L'eau s'écoulant de la viande risque de contaminer les autres produits du réfrigérateur. Les produits carnés doivent être emballés et les coulures sur les clayettes doivent être nettoyées.
- Ne pas placer d'aliments sur le passage du flux d'air.
- Consommer les aliments emballés avant la date d'expiration recommandée.



Remarque : Les pommes de terre, les oignons et l'ail ne doivent pas être rangés dans le réfrigérateur.

Le tableau ci-dessous est un guide rapide indiquant comment ranger le plus efficacement les aliments dans le compartiment réfrigérateur.

Aliment	Durée de conservation maximale	Méthode et lieu de conservation
Légumes et fruits	1 semaine	Bac à légumes
Viande et poisson	2 à 3 jours	Emballer dans un film ou des sacs plastiques ou dans une boîte conçue pour la viande et ranger sur la clayette en verre
Fromage frais	3 à 4 jours	Sur le balconnet indiqué
Beurre et margarine	1 semaine	Sur le balconnet indiqué

Aliment	Durée de conservation maximale	Méthode et lieu de conservation
Produits en bouteille, par exemple lait et yaourt	Jusqu'à la date d'expiration recommandée par le producteur	Sur le balconnet indiqué
Œufs	1 mois	Sur le balconnet à œufs indiqué
Aliments cuits	2 jours	Toutes les clayettes

Compartiment Congélateur

- Le congélateur est utilisé pour stocker des aliments congelés, congeler des aliments frais et faire des glaçons.
- Pour congeler des aliments frais; emballer et sceller correctement les aliments frais, en d'autres mots l'emballage doit être étanche à l'air et ne pas fuir. Les sacs congélateurs, les sacs en polyéthylène renforcé d'aluminium et les conteneurs en plastique sont idéaux.
- Ne pas ranger des aliments frais à côté d'aliments congelés car cela risquerait de faire fondre les aliments congelés.
- Avant de congeler des aliments frais, les diviser en portions de façon à pouvoir les consommer en une seule fois.
- Consommer les aliments congelés rapidement après leur décongélation
- Ne jamais placer d'aliments chauds dans le compartiment congélateur car ils risqueraient de faire fondre les aliments congelés.
- Toujours respecter les instructions du fabricant figurant sur l'emballage des aliments lorsque l'on stocke des aliments congelés. En l'absence d'informations, ne pas conserver les aliments plus de 3 mois à compter de la date d'achat.
- Lors de l'achat d'aliments congelés, s'assurer qu'ils ont été conservés dans des conditions adéquates et que leur emballage n'est pas endommagé.
- Les aliments congelés doivent être transportés dans des conteneurs adéquats et placés dans le congélateur dès que possible.
- Ne pas acheter d'aliments congelés si leur emballage présente des signes d'humidité et un gonflement anormal. Il est alors probable qu'ils ont été conservés à une température inappropriée et que leur contenu est altéré.
- La durée de conservation des aliments congelés dépend de la température ambiante, du paramètre du thermostat, de la fréquence d'ouverture de la porte, du type de nourriture et de la durée requise pour transporter le produit du magasin à votre domicile. Toujours suivre les instructions imprimées sur l'emballage et ne jamais dépasser la durée de conservation maximale indiquée.
- La quantité maximale d'aliments frais (en kg) qui peut être congelée en 24 heures est indiquée sur l'étiquette de l'appareil.
- Pour utiliser la capacité maximale du compartiment congélateur, utiliser les clayettes en verre pour les sections supérieure et centrale et le tiroir inférieur pour la section du bas.
- Pour plus de célérité, utilisez l'étagère de congélation rapide pour les denrées domestiques (et celles à congeler rapidement) en raison de la plus grande capacité de l'étagère de congélation. L'étagère de congélation rapide est le tiroir inférieur du compartiment congélateur.

Remarque : La porte du congélateur s'ouvre difficilement après la fermeture immédiate de la porte. Une fois l'équilibre de température atteint, la porte s'ouvrira facilement.

Remarque Importante :

- Ne jamais recongeler des aliments décongelés.
- Le goût de certaines épices utilisées dans les plats cuisinés (anis, basilic, cresson, vinaigre, mélange d'épices, gingembre, ail, oignon, moutarde, thym, marjolaine, poivre noir, etc.) change et se renforce en cas de conservation pendant une période prolongée. Par conséquent, ajouter de petites quantités d'épices aux aliments à congeler ou mettre les épices souhaitées une fois les aliments décongelés.
- La durée de conservation des aliments dépend du type de graisse utilisée. Les graisses adéquates sont la margarine, la graisse de veau, l'huile d'olive et le beurre. L'huile d'arachide et la graisse de porc sont inappropriées.
- La nourriture sous forme liquide doit être congelée dans des gobelets en plastique et les autres aliments dans des films ou sacs en plastique.



Le tableau ci-dessous est un guide rapide indiquant comment ranger le plus efficacement les aliments dans le compartiment congélateur.

Viande et poisson	Préparation	Durée de conservation maximale (mois)
Steak	Emballer dans du papier aluminium	6 à 8
Agneau	Emballer dans du papier aluminium	6 à 8
Rôti de veau	Emballer dans du papier aluminium	6 à 8
Cubes de veau	En petite portion	6 à 8
Cubes d'agneau	En petite portion	4 à 8
Viande hachée	Dans son emballage, sans épices	1 à 3
Abats (morceaux)	En petite portion	1 à 3
Saucisson / Salami	Doit être conservé emballé, même s'il comporte une peau	
Poulet et dinde	Emballer dans du papier aluminium	4 à 6
Oie et canard	Emballer dans du papier aluminium	4 à 6
Chevreuil, lapin, sanglier	En portions de 2,5 kg ou sous forme de filets	6 à 8
Poisson d'eau douce (saumon, carpe, truite, poisson-chat)	Après avoir vidé le poisson et nettoyé ses écailles, le laver et le sécher. Si nécessaire, retirer la queue et la tête.	2
Poissons maigres (bar, turbot, limande)		4
Poissons gras (thon, maquereau, tassergal, anchois)		2 à 4
Crustacés	Nettoyer et placer dans un sac	4 à 6
Caviar	Dans son emballage ou dans un récipient en aluminium ou en plastique	2 à 3

Viande et poisson	Préparation	Durée de conservation maximale (mois)
Escargots	Dans de l'eau salée ou dans un récipient en aluminium ou en plastique	3
 Remarque : La viande décongelée doit être cuisinée comme de la viande fraîche. Si la viande n'est pas cuisinée après avoir été décongelée, elle ne doit pas être recongelée.		

Légumes et fruits	Préparation	Durée de conservation maximale (mois)
Haricots verts et haricots	Laver, couper en petits morceaux et porter à ébullition	10 à 13
Pois	Écosser, laver et porter à ébullition	12
Chou	Nettoyer et porter à ébullition	6 à 8
Carotte	Nettoyer, couper en tranches et porter à ébullition	12
Poivrons	Couper la tige, couper en deux morceaux, retirer l'intérieur et porter à ébullition	8 à 10
Épinard	Laver et porter à ébullition	6 à 9
Chou-fleur	Retirer les feuilles, couper le cœur en morceaux et laisser tremper quelques instants dans l'eau avec un peu de jus de citron	10 à 12
Aubergines	Couper en morceaux de 2 cm après lavage	10 à 12
Mais	Nettoyer et emballer avec la tige ou sous forme de grains de maïs doux	12
Pommes et poires	Peler et trancher	8 à 10
Abricots et pêches	Couper en deux morceaux et retirer le noyau	4 à 6
Fraises et mûres	Laver et équeuter	8 à 12
Fruits cuits	Ajouter 10 % de sucre dans le récipient	12
Prunes, cerises	Laver et équeuter	8 à 12

	Durée de conservation maximale (mois)	Durée de décongélation à température ambiante (heures)	Durée de décongélation au four (minutes)
Pain	4 à 6	2 à 3	4 à 5 (220 à 225 °C)
Biscuits	3 à 6	1 à 1,5	5 à 8 (190 à 200 °C)
Pâtes	1 à 3	2 à 3	5 à 10 (220 à 225 °C)
Tarte	1 à 1,5	3 à 4	5 à 8 (190 à 200 °C)
Pâte filo	2 à 3	1 à 1,5	5 à 8 (190 à 200 °C)
Pizza	2 à 3	2 à 4	15 à 20 (200 °C)

Produits laitiers	Préparation	Durée de conservation maximale (mois)	Conditions de conservation
Lait en pack (homogénéisé)	Dans son propre emballage	2 à 3	Lait, dans son emballage
Fromage, en dehors du fromage blanc	En tranches	6 à 8	L'emballage d'origine peut être utilisé pour un stockage pendant une courte période. Conserver emballé dans du papier aluminium pour de plus longues périodes.
Beurre, margarine	Dans son emballage	6	

SECTION - 4. NETTOYAGE ET ENTRETIEN

 Débrancher l'appareil de l'alimentation électrique avant de le nettoyer.

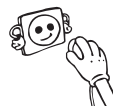

 Ne pas nettoyer votre appareil en versant de l'eau dessus.



 Ne pas utiliser de produits, de détergents ou de savons abrasifs pour nettoyer l'appareil. Après avoir procédé au lavage, rincer à l'eau claire et sécher soigneusement. Lorsque le nettoyage est terminé, rebrancher la fiche sur l'alimentation électrique avec les mains sèches.



- S'assurer que l'eau ne pénètre pas dans le boîtier de la lampe et dans d'autres composants électriques.

- L'appareil doit être nettoyé régulièrement à l'aide d'une solution à base de bicarbonate de soude et d'eau tiède.

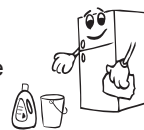

- Nettoyer les accessoires séparément à la main avec du savon et de l'eau. Ne pas laver les accessoires au lave-vaisselle.



- Nettoyer le condenseur avec une brosse au moins deux fois par an. Ceci permet de réaliser des économies d'énergie et d'améliorer le rendement.



 L'alimentation électrique doit être débranchée pendant le nettoyage.

Décongélation

- Votre réfrigérateur exécute un dégivrage automatique. L'eau résultant du dégivrage s'écoule par la goutlotte de collecte d'eau pour tomber dans le récipient d'évaporation situé derrière votre réfrigérateur où elle s'évapore.
- S'assurer que la fiche de votre réfrigérateur est débranchée avant de nettoyer le récipient d'évaporation.
- Ôter le récipient d'évaporation en retirant les vis comme indiqué. Le nettoyer à l'eau savonneuse à intervalles réguliers. Ceci évitera la formation d'odeurs.

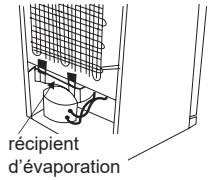

Remplacement de l'éclairage LED

Remarque : Le nombre et l'emplacement des bandes LED peuvent varier selon le modèle.



Pour remplacer ces LED, prière de contacter le service après-vente agréé.

SECTION - 5. TRANSPORT ET CHANGEMENT DE PLACE

Transport et Changement de Place

- L'emballage d'origine et la mousse peuvent être conservés pour transporter de nouveau l'appareil (de façon optionnelle).
- Envelopper votre appareil avec un emballage épais, des sangles ou des cordes solides et suivre les instructions de transport figurant sur l'emballage.
- Retirer toutes les pièces amovibles (les clayettes, les accessoires, les bacs à légumes, etc.) ou les fixer dans l'appareil à l'aide de ruban adhésif pour éviter les chocs en cas de changement de place ou de transport.

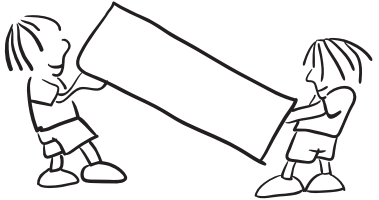

Toujours transporter votre appareil en position verticale.

Changement de Position de la Porte

- Le sens d'ouverture de la porte de votre appareil ne peut pas modifier si les poignées sont montées sur la surface avant de la porte de l'appareil.
- Il est possible de changer le sens d'ouverture de la porte sur les modèles sans poignées.
- Si le sens d'ouverture de la porte de votre appareil peut être modifié, contacter votre technicien agréé le plus proche pour procéder au changement.

SECTION - 6.

AVANT DE CONTACTER LE SERVICE APRÈS-VENTE

Erreurs

Le réfrigérateur émet un avertissement lorsque la température du réfrigérateur et celle du congélateur atteignent des niveaux inappropriés ou lorsqu'un problème est survenu sur l'appareil. Des codes d'avertissement sont indiqués par les témoins du congélateur et du réfrigérateur.

TYPE D'ERREUR	SIGNIFICATION	MOTIF	SOLUTION
E01	Avertissement du capteur		Appelez le service d'assistance le plus tôt possible pour demander de l'aide.
E02			
E03			
E06			
E07			
E08	Avertissement de basse tension	La puissance électrique de l'appareil est passée en dessous de 170 V.	<ul style="list-style-type: none">- Cet avertissement n'indique pas une panne de l'appareil. En effet, l'erreur permet d'éviter des dommages au compresseur.- Vous devez augmenter la tension jusqu'aux niveaux requis Si cet avertissement persiste, contactez un technicien agréé.
E09	Le compartiment congélateur n'est pas suffisamment froid.	Ce dysfonctionnement peut survenir à la suite d'une panne de courant de longue durée.	<ol style="list-style-type: none">1. Réglez la température du congélateur aux valeurs plus froides ou réglez la super congélation. Vous pourrez ainsi supprimer le code d'erreur une fois la température requise atteinte. Gardez les portes fermées afin de réduire le temps nécessaire pour atteindre la bonne température.2. Retirez tous les aliments qui ont décongelé lorsque cette erreur s'est produite. Ils doivent être utilisés dans un bref délai.

TYPE D'ERREUR	SIGNIFICATION	MOTIF	SOLUTION
E09 (continuer)	Le compartiment congélateur n'est pas suffisamment froid.	Ce dysfonctionnement peut survenir à la suite d'une panne de courant de longue durée.	3. N'ajoutez pas d'aliments frais dans le compartiment congélateur tant que l'erreur persiste et que la température correcte n'est pas atteinte. Si cet avertissement persiste, contactez un technicien agréé.
E10	Le compartiment réfrigérateur n'est pas suffisamment froid	Ce phénomène peut se produire : - À la suite à une panne de courant de longue durée ; - Après que des aliments chauds ont été placés dans le réfrigérateur.	1. Réglez la température du réfrigérateur aux valeurs plus froides ou réglez la super réfrigération. Vous pourrez ainsi supprimer le code d'erreur une fois la température requise atteinte. Gardez les portes fermées afin de réduire le temps nécessaire pour atteindre la bonne température. 2. Dégagez l'emplacement à l'avant des trous du canal d'évacuation d'air et évitez de placer les aliments près du capteur. Si cet avertissement persiste, contactez un technicien agréé.
E11	Le compartiment réfrigérateur est trop froid	Divers	1. Vérifiez si le mode Super refroidissement est activé. 2. Baissez la température du compartiment réfrigérateur 3. Vérifiez si les orifices sont dégagés Si cet avertissement persiste, contactez un technicien agréé.

En cas de problème avec le réfrigérateur, prière de vérifier ce qui suit avant de contacter le service après-vente.

Votre réfrigérateur ne fonctionne pas

Vérifier si :

- Votre réfrigérateur est branché et sous tension
- Le fusible a sauté
- Le réglage de température est-il adéquat ?
- La prise est défectueuse. Pour vérifier cela, brancher un autre appareil en état de marche sur la même prise.

Votre réfrigérateur fonctionne mal

Vérifier si :

- L'appareil est trop chargé.
- Les portes sont correctement fermées.
- De la poussière se trouve sur le condenseur.
- Une distance adéquate sépare l'appareil et les murs adjacents

Votre réfrigérateur fonctionne bruyamment

Les bruits suivants peuvent être entendus pendant le fonctionnement normal de l'appareil.

Un bruit de craquement (craquement de glace) se produit :

- Pendant le dégivrage automatique.
- Lorsque l'appareil se refroidit ou se réchauffe (en raison de la dilatation du matériau).

Un cliquetis se produit : Lorsque le thermostat allume/éteint le compresseur.

Bruit de moteur : Indique que le compresseur fonctionne normalement. Le compresseur peut provoquer plus de bruit pendant une courte période lorsqu'il se met en marche pour la première fois.

Un bruit de bouillonnement et un clapotis se produisent : Ceci est dû au flux du réfrigérant dans les tuyaux du système.

Un bruit d'écoulement d'eau se produit : Ceci est dû à l'eau s'écoulant dans le récipient d'évaporation. Ce bruit est normal pendant le dégivrage.

Un bruit de soufflement se produit : Pendant le fonctionnement normal du système en raison de la circulation de l'air.

Une accumulation d'humidité se produit dans le réfrigérateur

Vérifier si :

- L'ensemble des aliments sont emballés correctement. Les emballages doivent être secs avant d'être placés dans le réfrigérateur.
- Les portes du réfrigérateur sont ouvertes fréquemment. L'humidité de la pièce pénètre dans le réfrigérateur à chaque fois que les portes sont ouvertes. L'humidité augmente rapidement si les portes sont ouvertes fréquemment, notamment si l'humidité de la pièce est élevée.
- Des gouttelettes d'eau s'accumulent sur la paroi arrière. Ceci est normal après le dégivrage automatique (sur les modèles Static).

Les portes ne s'ouvrent pas ou ne se ferment pas correctement

Vérifier si :

- De la nourriture ou des emballages empêchent la fermeture de la porte
- Les compartiments des portes, les clayettes et les tiroirs sont parfaitement en place
- Les joints de porte sont cassés ou tordus
- Votre réfrigérateur est de niveau.

Les bords du réfrigérateur en contact avec le joint de porte sont chauds

En été notamment (par temps chaud), les surfaces en contact avec le joint de porte peuvent chauffer pendant le fonctionnement du compresseur. C'est normal.

Remarques importantes :

- En cas de coupure d'électricité ou si l'appareil est débranché puis rebranché, le gaz du système de refroidissement se déstabilise ce qui provoque l'ouverture de l'élément thermique de protection du compresseur. Votre réfrigérateur recommence à fonctionner normalement après 5 minutes.
- Si l'appareil n'est pas utilisé pendant une période prolongée (comme pendant les vacances), débrancher la fiche. Dégivrer et nettoyer le réfrigérateur, puis laisser la porte ouverte pour éviter la formation de moisissures et d'odeurs.
- Si le problème persiste après avoir suivi toutes les instructions ci-dessus, prière de consulter votre technicien agréé le plus proche.
- Cet appareil est destiné à un usage domestique et aux fins énoncées uniquement. Il ne convient pas à une utilisation commerciale ou commune. Si le consommateur utilise l'appareil de façon non conforme aux présentes instructions, nous insistons sur le fait que le fabricant et le vendeur ne pourront être tenus responsables quant à une quelconque réparation ou panne survenant pendant la période de garantie.

Conseils pour économiser l'énergie

1. Installer l'appareil dans une pièce fraîche et bien ventilée, mais pas à la lumière directe du soleil ou à proximité d'une source de chaleur (comme un radiateur ou un four), dans le cas contraire une plaque isolante doit être utilisée.
2. Laisser les aliments et les boissons refroidir avant de les placer dans l'appareil.
3. Placer les aliments en cours de décongélation dans le compartiment du réfrigérateur. La basse température des aliments congelés permettra de refroidir le compartiment du réfrigérateur pendant leur décongélation. Ceci permettra d'économiser de l'énergie. Laisser les aliments décongeler à l'extérieur de l'appareil se traduit par un gaspillage d'énergie.
4. Les boissons et les aliments doivent être conservés fermés dans l'appareil. Dans le cas contraire, l'humidité augmente et, par conséquent, l'appareil utilise plus d'énergie. Conserver les boissons et autres liquides fermés permet de préserver leur odeur et leur goût.
5. Éviter de laisser les portes ouvertes pendant des périodes prolongées et d'ouvrir les portes trop fréquemment car de l'air chaud pénètre alors dans l'appareil et provoque une mise en marche inutile et fréquente du compresseur.
6. Laisser les couvercles des compartiments ayant une température différente (comme les compartiments à légumes et fraîcheur) fermés.
7. Le joint de la porte doit être propre et souple. En cas d'usure, si votre joint est amovible, remplacez-le. S'il n'est pas amovible, vous devez remplacer la porte.
8. Le mode éco / la fonction de réglage par défaut permet de conserver les aliments frais et surgelés tout en économisant de l'énergie.
9. Compartiment des aliments frais (réfrigérateur) : L'utilisation la plus efficace de l'énergie est assurée dans la configuration avec les tiroirs dans la partie inférieure de l'appareil, et les étagères uniformément réparties, la position des bacs de porte n'affecte pas la consommation d'énergie.
10. Compartiment congélation (congélateur) : La configuration interne de l'appareil est celle qui garantit l'utilisation la plus efficace de l'énergie.
11. Ne retirez pas les accumulateurs de froid du panier du congélateur (le cas échéant).

SECTION - 7. DESCRIPTION DE L'APPAREIL

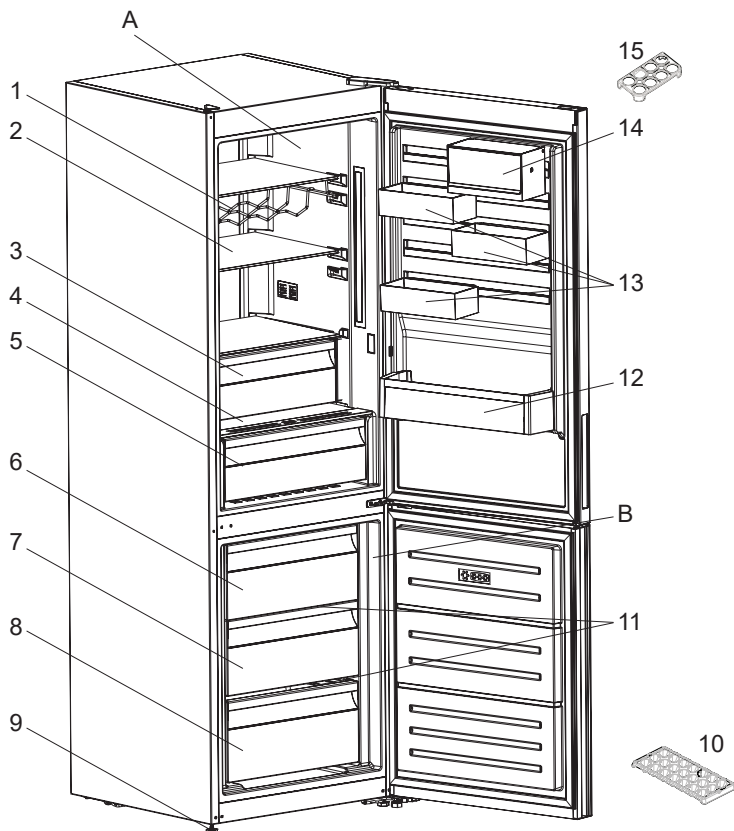

Cette présentation des parties de l'appareil est fournie à titre informatif uniquement. Les parties peuvent varier en fonction du modèle d'appareil.

A) Compartiment réfrigérateur

B) Compartiment congélateur

1) Étagère à vin *

2) Clayettes réfrigérateur

3) Compartiment fraîcheur *

4) Couvercle du compartiment à légumes

5) Compartiment à légumes

6) Tiroir supérieur du congélateur

7) Tiroir milieu du congélateur

8) Tiroir bas du congélateur

9) Pieds réglables

10) Bac à glaçons

11) Clayettes en verre du congélateur *

12) Balconnet à bouteilles

13) CustomFlex

14) CustomFlex avec couvercle

15) Support porte-œufs

* Sur certains modèles



EE

TULEKAHJU

Hoiatus! Tuleohtlik / tuleohtlikud materjalid

REGISTER

ENNE SEADME KASUTAMIST	34
Üldised hoiatused	34
Vanad ja mittetöötavad külmikud	38
Ohutuse hoiatused	38
Külmiku paigaldamine ja kasutamine	39
Enne Kui Alustate Oma Külmiku Kasutamist	39
ERINEVAD FUNKTSIOONID JA VÕIMALUSED	40
Teave uue põlvkonna jahutus tehnoloogia kohta	40
Kuva ja juhtpaneel	41
Külmiku kasutamine	41
Superkülmutuse režiim	41
Superjahutuse režiim	42
Säästurežiim	42
Puhkuserežiim	43
Jookide jahutamise režiim	43
Ekraanisäästmise režiim	44
Lapseluku funktsioon	44
Temperatuuri seadistamine	45
Sügavkülmiku temperatuuriseaded	45
Jahuti temperatuuriseaded	45
Hoiatused temperatuuri seadmise kohta	45
Lisaseadmed	46
Jääkuubikuvorm	46
Sügavkülmikukašt	46
Eriti jahe kamber	47
Niiskuskontroller	47
CustomFlex	48
TOIDU PAIGUTAMINE KÜLMIKUS	49
Külmik	49
Sügavkülmik	49
PUHASTAMINE JA HOOLDUS	53
Sulatamine	53
TARNE JA ÜMBERPAIGUTAMINE	54
Ukse ümberpaigutamine	54

ENNE TEENINDUSSE HELISTAMIST	54
Energia säästmise nõuanded	58
SEADME JA KAMBRITE OSAD	59

PEATÜKK - 1. ENNE SEADME KASUTAMIST

Üldised hoiatused

! HOIATUS: Hoidke seadme korpuses asuvad ja sisseehitatud ventilatsioonivad vabad kõikidest takistustest.

! HOIATUS: Ärge kasutage külmutusprotsessi kiirendamiseks mehhaanilisi- või muid seadmeid, mis ei ole tootja poolt soovitatud.

! HOIATUS: Ärge kasutage elektrilisi seadmeid toidusäilitusseksioonides

välja arvatud juhul, kui neid ei ole soovitanud seadme tootja.

! HOIATUS: Ärge kahjustage külmutusagensi tsirkulatsiooni.

! HOIATUS: Seadme paigaldamisel veenduge, et toitejuhe ei jääks kuskile kinni ega saaks kahjustada.

! HOIATUS: Ärge jätke mitme pesaga pikendusjuhtmeid ega muid toiteallikaid seadme taha.

! HOIATUS: Seadme ebasabiilsusest tingitud ohtude vältimiseks, tuleb see paigaldada vastavalt juhistele.

⚠ Kui teie seade kasutab külmutusagensi R600 – infot saate vaadata oma külmiku infokleebiselt – peate transportimisel ja monteerimisel väga ettevaatlikult talitama, et mitte vigastada külmutuselemente. Kuigi R600a on keskkonnasõbralik ja naturaalne gaas, on tegu plahvatusohtliku gaasiga ja vigastatud ning lekkiva külmutusseadmega külmik tuleb koheselt eemaldada lahtise tule või kütteseadmete juurest ja ruum tuleb koheselt hoolikalt ventileerida.

- Transportimise ja paigaldamise käigus ei tohi kahjustada külmaine kompressorit.
- Ärge hoidke seadmes plahvatavaid aineid näiteks süttiva sisuga aerosooli pudeleid .
- Seade on mõeldud kasutamiseks kodumajapidamises ja muudes sarnastes kohtades nagu näiteks;

- personaliköögid poodides, kontorites ja muudes töökeskkondades
 - talumajapidamistes ja klientide kasutuseks hotellides, motellides ja muudes majutusasutustes
 - bed and breakfast tüüpi majutusasutustes;
 - toitlustuses ja muudes sarnastes valdkondades
- Kui kontakt ei vasta külmiku pistikule, peab selle vahetama tootja esindaja või kvalifitseeritud töötaja, et vältida võimalikke ohte.
 - Seade ei ole mõeldud kasutamiseks piiratud füüsiliste, sensorsete või vaimsete võimetega või väheste teadmiste ja oskustega isikutele (k.a. lapsed) välja arvatud juhul, kui nende turvalisuse eest vastutav isik on neid piisavalt seadme kasutamise osas instrueerinud. Lastele tuleb teha selgeks, et nad ei tohi antud seadmega mängida.
 - Külmiku toitejuhtmega on ühendatud spetsiaalse maandusega pistik. Pistikuga koos tuleb kasutada spetsiaalse maandusega pesa voolutugevusega 16 amprit või 10 amprit olenevalt riigist, kus toode müügil on. Kui selline pistikupesa puudub, siis laske see paigaldada volitatud elektrikul.
 - Seade ei ole mõeldud kasutamiseks üle kaheksa aastatele lastele ja piiratud füüsiliste, sensorsete või vaimsete võimetega või väheste teadmiste ja oskustega isikutele (k.a. lapsed) ainult juhul, kui nende turvalisuse eest vastutav isik on neid piisavalt seadme kasutamise osas instrueerinud ning nad teadvustavad kõiki seadme kasutamisega kaasnevat ohte. Lapsed ei tohi seadmes mängida. Puhastust ja hooldust ei tohi lapsed teostada ilma järelevalveta.
 - 3-8-aastased lapsed tohivad toiduaineid seadmesse panna ja neid sealt välja võtta. Lapsed ei tohiks seadet puhastada ega hooldada. Hoidke alla 3-aastased lapsed seadme eemal. 3-8-aastased lapsed tohivad seadet kasutada ainult

täiskasvanu järelevalve all. 8-14-aastased lapsed ja puudega isikud tohivad seadet kasutada ainult juhul, kui nad teevad seda nende ohutuse eest vastutava isiku järelevalve all või juhendamisel. Sügava puudega isikud ei tohiks seadet ilma järelevalveta kasutada.

- Kui toitejuhe on kahjustatud, peab selle asendama valmistaja, valmistaja teenindusesindaja või muu kvalifitseeritud töötaja, et vältida ohtlikke olukordi.
- See seade ei ole ette nähtud kasutamiseks kõrgusel üle 2000 m.

Toidu riknemise vältimiseks järgige järgmiseid juhiseid:

- Seadme ukse pikemaks ajaks lahti jätmisel võib temperatuur selle sees oluliselt tõusta.
- Puhastage toiduainetega kokkupuutuvaid pindu ja äravooluavasid regulaarselt.
- Hoidke toorest liha ja kala sobivates anumates, nii et need ei puutuks muude toiduainetega kokku ning et nende vedelik ei tilguks teistele toiduainetele.
- Kahetärni sügavkülmutatud toiduainete sahtlid sobivad eelnevalt sügavkülmutatud toiduainete hoidmiseks, jäätise hoidmiseks või valmistamiseks ja jääkuubikute tegemiseks.
- Ühe-, kahe- ja kolmetärni sahtlid ei sobi värskete toiduainete sügavkülmutamiseks.
- Kui seadmesse pikemat aega toiduaineid ei panda, lülitage see välja, sulatage, puhastage, laske kuivada ja jätke seadme uks lahti, et seadmesse ei tekiks hallitust.

Hooldus

- Seadme parandamiseks võtke ühendust volitatud hoolduskeskusega. Kasutage ainult originaalvaruosi.
- Pange tähele, et kui parandate seadet ise või kasutate mitteprofessionaalset remonditeenust, võib see põhjustada ohtu ja tühistada garantii.
- Järgmised varuosad on saadaval kuni seitse aastat pärast mudeli tootmise lõpetamist: termostaadid, temperatuuriandurid, trükkplaadid, valgusallikad, uksekäepidemed, uksehinged, alused ja korvid.
- Pange tähele, et mõned neist varuosadest on saadaval ainult professionaalsetele remonditöökodadele ja et mõned varuosad ei ole kõigi mudelite jaoks saadaval.
- Uksetihendid on saadaval kuni 10 aastat pärast mudeli tootmise lõpetamist.

Vanad ja mittetöötavad külmikud

- Kui teie vana külmik on varustatud lukuga, purustage või eemaldage see enne seadme kõrvaldamist, kuna lapsed võivad sattuda külmikusse lõksu ja põhjustada selliselt õnnetuse.



- Vanad külmikud ja sügavkülmad sisaldavad isolatsioonimaterjale ja külmutusagens CFCd. Seega pidage silmas, et te ei kahjustaks vana külmikut kasutusest eemaldades loodust.

Küsige kohalikul omavalitsusel lisateavet WEEE hävitamise osas taaskasutamise, korduskasutamise jne. eesmärgil.

Märkused:

- Palun lugege enne seadme paigaldamist ja kasutamist hoolikalt seadme kasutusjuhendit. Meie ettevõtte ei vastuta kahjude eest, mis võivad tekkida seadme vale kasutamise korral.
- Järgige kõiki seadmel ja kasutusjuhendis toodud juhiseid ning hoidke kasutusjuhend kindlas kohas, et lahendada tulevikus ettetulevaid probleeme.
- Antud seade on mõeldud kasutamiseks kodumajapidamistes, ainult siseruumides ja kindlal määratud eesmärgil. Seade ei sobi kommerts- või ühiskasutuseks. Selline kasutus viib seadme garantii katkemiseni ja meie ettevõtte ei ole tekkida võivate kahjude eest vastutav.
- Antud seade on mõeldud kasutamiseks siseruumides ja sobib ainult toidu jahutamiseks ja hoidmiseks. Seade ei sobi kommerts- või ühiskasutuseks ja/või mittetoiduainete hoistamiseks. Vastasel juhul ei võta meie ettevõtte vastutust tekkida võivate kahjude eest.

Ohutuse hoiatused

- Ärge kasutage pikendusjuhtmeid või mitmikpesasid.
- Ärge ühendage kahjustatud, katkiistesse või vanadesse pistikutesse.
- Ärge tirige, painutage või kahjustage juhet.



- Ärge kasutage pistiku üleminekuid.
- Seade on mõeldud kasutamiseks täiskasvanute poolt, ärge lubage lastel seadmega mängida või rippuda üle ukse.
- Elektrilöögi vältimiseks ärge sisestage või tõmmake pistikut kontaktist välja märgade kätega!
- Ärge pange sügavkülmikusse klaaspudeleid või joogipurke. Pudelid või purgid võivad lõhkeda.
- Oma ohutuse tagamiseks ärge pange külmikusse plahvatus- või tuleohtlikke materjale. Pange suurema alkoholisisaldusega joogid sügavkülmikusse vertikaalselt ja korrektselt suletult.
- Kui võtate külmikus valmistatud jääd, siis ärge puudutage seda, kuna jää võib põhjustada külmakahjustusi ja/või löikeid.

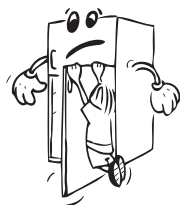

- Ärge katsuge külmunud toite märgade kätega! Ärge sööge jäätist ja jääkuubikuid vahetult peale sügavkülmikust välja võtmist!
- Ärge taaskülmutage juba sulanud toiduaineid. SSee võib põhjustada tervise probleeme näiteks toidumürgitust..
- Ärge katke külmikut ega selle pealset riidega. See mõjutab teie külmiku töö tulemuslikkust.
- Transportimise ajaks kinnitage kõik külmikus olevad lisatarvikud, et vältida nende kahjustumist.



Külmiku paigaldamine ja kasutamine

Enne külmiku kasutusele võttu peate pöörama tähelepanu järgnevatele punktidele:

- Operating voltage for your fridge is 220-240 V at 50Hz.
- Külmiku toitejuhe on varustatud maandatud kaitsmega. Pistikut tohib kasutada maandatud pistikus millel on minimaalselt 16 A kaitse. Kui teil ei ole sellele vastavat pistikut, laske see kvalifitseeritud elektrikul paigaldada.
- Tootja ei vastuta kahjustuste eest, mis tekivad toote maandamata kasutamisel.
- Asetage seade kohta, kus ta ei oleks kokkupuutes otsese päikesevalgusega.
- Seadme peab olema vähemalt 50 cm eemal ahjust, pliidiist ja muudest otsese soojuste allikatest ja vähemalt 5 cm kaugusel elektrilisest ahjust.
- Seadet ei tohi kasutada välitingimustes või jätta vihma kätte.
- Kui külmik on paigutatud sügavkülmiku kõrvale, peab nende vahe olema vähemalt 2 cm, et vältida niiskuse teket välispinnale.
- Ärge asetage külmikule esemeid ja paigutage külmik sobivasse kohta, et tema peale jääks vähemalt 15 cm vaba ruumi.
- Reguleeritavad esijalad tuleb stabiliseerida sobivale kõrgusele, et külmik töötaks stabiilsel pinnal õigesti. Jalgu saate reguleerida keerates neid päripäeva (või vastupidises suunas). Seda tuleb teha enne toidu külmikusse paigutamist.
- Enne külmiku kasutamist pühkige kõik osad üle sooja veega millesse on lisatud teelusikatäis soodat, loputage ja kuivatage. Peale puhastamist pange kõik osad tagasi.
- Paigaldage plastikust kaugushoidik mustade ribidega tagaküljele, keerates seda 90° (nagu on näidatud joonisel), et kondensaatori ribad ei puutuks vastu seina.
- Külmik tuleb paigutada seina äärde, kusjuures seina ja külmiku vahele ei tohi jääda üle 75 mm vaba ruumi.

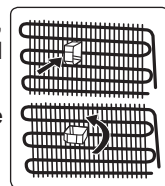

Enne Kui Alustate Oma Külmiku Kasutamist

- Kui seadet kasutatakse esmakordselt või peale transportimist, hoidke külmikut püstises asendis 3 tundi ja seejärel ühendage vooluvõrguga, et tagada efektiivne töö. Vastasel juhul võite kahjustada kompressorit.
- Esmakordsel kasutamisel võib külmikus olla spetsiifiline lõhn, lõhn kaob kui külmik hakkab jahutama.

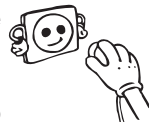

PEATÜKK - 2. ERINEVAD FUNKTSIOONID JA VÕIMALUSED

Teave uue põlvkonna jahutustehnoloogia kohta

Uue põlvkonna jahutustehnoloogiaga sügavkülmikuga külmikutel on staatiliste sügavkülmikuga külmikutega võrreldes erinev töösüsteem. Tavaliste sügavkülmikuga külmikute puhul muutuvad sügavkülmikusse sisenev õhk ja toiduist eralduv niiskus sügavkülmikus jääks. Sellise jää sulatamiseks tuleb külmik vooluvõrgust lahutada. Sulatamise ajal toidu jahedana hoidmiseks tuleb toit selleks ajaks kusagile mujale hoiustada ja kasutaja peab sügavkülmikust eemaldama sinna kogunenud jää ja härmatise.

Uue põlvkonna jahutustehnoloogiaga sügavkülmikute puhul on olukord täiesti teine. Ventilatori abil puhutakse külm ja kuiv õhk läbi sügavkülmikuseksiooni. Külma õhu laialipuhumise tulemusena külmuvad toiduained, ka riulite vahel asuvates kohtades, ühtlaselt ja korralikult. Mingit jääd aga ei teki.

Tavakülmiku konfiguratsioon on sügavkülmikuga peaaegu samasugune. Külmiku ülaosas asuva ventilatorist lähtuv õhk jahutatakse läbi õhukanali taga asuva vahe. Samal ajal puhutakse õhku läbi õhukanalis asuvate avade, mis tagab tavakülmiku eduka jahutamise. Õhukanali avad on mõeldud sektsioonis õhu ühtlaseks jaotamiseks.

Kuna sügavkülmiku ja tavakülmiku vahel õhu liikumist ei toimu, siis ka lõhnad ei segune.

Selle tulemusena on teie uue põlvkonna jahutustehnoloogiaga külmikut lihtne kasutada ja ta pakub teile palju kasulikku mahtu ja meeldivat disaini.

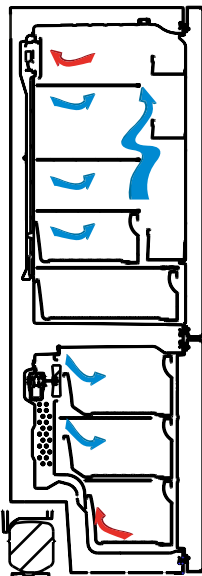

Kuva ja juhtpaneel

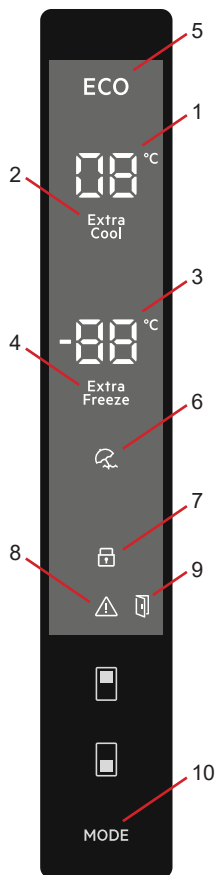

Juhtpaneeli kasutamine

1. Jahuti seadistusväärtuse kuva.
2. Superjahutuse indikaator.
3. Sügavkülmikule määratud temperatuuri näit.
4. Superkülmutuse indikaator.
5. Säästurežiimi sümbol.
6. Puhkuserežiimi sümbol.
7. Lapseluku sümbol.
8. Alarmi sümbol.
9. Lahtise ukse häire funktsiooni sümbol.
10. Võimaldab soovi korral lülitada sisse erinevaid režiime (säästu, puhkus...).

Külmiku kasutamine

Superkülmutuse režiim

Otstarve

- Suure toidukoguse külmutamine, mis ei mahu kiirkülmutusriiulile.
- Valmistatud toidu külmutamine.
- Värske toidu kiire külmutamine värskuse säilitamiseks.

Kuidas tuleks seda kasutada?

Vajutage sügavkülmiku seadistamise nuppu kuni displeile kuvatakse superkülmutuse sümbol. Seadmešt kostub piiks. Režiim lülitub sisse.

Režiimi töötamise ajal.

- Võimalik on seadistada jahuti ja superjahutuse temperatuuri. Sellisel juhul töötab superkülmutusrežiim edasi.
- Säästu- ja puhkuserežiimi ei ole võimalik valida.
- Sama valimistoiminguga on võimalik superkülmutusrežiimi katkestada.



Märkus.

- Vaadake andmeplaadilt, milline on teie sügavkülmiku maksimaalne mahutavus (kg) 24-tunnise perioodi jooksul.
- Maksimaalse mahutavuse korral on soovitatav lasta seadmel töötada 3 tunni vältel superkülmutamise režiimis enne toidu sügavkülmikusse asetamist.
- Sügavkülmiku temperatuuri saavutamisel kostub helisignaal.



Superkülmutuse režiim lülitub automaatselt välja 24 tunni möödudes või kui sügavkülmiku temperatuuriandur langeb alla -32 °C.

Superjahutuse režiim

Otstarve

- Suure toidukoguse jahutamiseks ja hoidmiseks jahutuskambris.
- Jookide kiireks jahutamiseks.

Kuidas tuleks seda kasutada?

Vajutage jahuti seadistamise nuppu kuni displeile kuvatakse tähed superjahutuse sümbol. Seadmeist kostub piiks. Režiim lülitub sisse.

Režiimi töötamise ajal.

- Võimalik on seadistada sügavkülmiku temperatuuri ja superkülmutusrežiimi. Sellisel juhul toimib superkülmutusrežiim edasi.
- Säästu- ja puhkuserežiimi ei ole võimalik valida.
- Sama valimistoiminguga on võimalik superjahutusrežiimi katkestada.



Säästurežiim

Otstarve

Energia säästmine. Harvema kasutusega perioodidel (ukse avamine) või kodust eemal olles, näiteks puhkusel, tagab ökonoomne programm optimaalse temperatuuri ja energiasäästu.

Kuidas tuleks seda kasutada?

- Vajutage "režiiminuppu" kuni kuvatakse säästusümbol.
- Kui 1 sekundi jooksul ei vajutata ühtegi nuppu. Režiim lülitub sisse. Säästusümbol vilgub 3 korda. Režiimi valimise korral kostub piiks.
- Sügavkülmiku ja külmiku temperatuurisegmentidele on kuvatud täht "E".
- Säästurežiimi sümbol ja täht E põlevad kuni režiimi töö lõpuni.

Režiimi töötamise ajal.

- Võimalik on reguleerida sügavkülmikut. Säästurežiimi tühistamise ajal jätkavad toimimist valitud väärtused.
- Jahutit on võimalik reguleerida. Säästurežiimi tühistamise ajal jätkavad toimimist valitud väärtused.
- Valida on võimalik superjahutuse ja superkülmutuse režiime. Säästurežiim tühistatakse automaatselt ja aktiveeritakse valitud režiim.
- Puhkuserežiimi saab valida pärast säästurežiimi tühistamist. Seejärel aktiveeritakse valitud režiim.
- Tühistamiseks tuleb teil vajutada režiiminuppu.



Puhkuserežiim

Kuidas tuleks seda kasutada?

- Vajutage "režiiminuppu" kuni displeile kuvatakse puhkusesümbol.
- Kui 1 sekundi jooksul ei vajutata ühtegi nuppu. Režiim lülitub sisse. Puhkusesümbol vilgub 3 korda. Režiimi valimise korral kostub piiks.
- Külmiiku temperatuurisegmendile kuvatakse "--".
- Puhkuse sümbol ja "--" jäävad põlema kuni režiimi lõpuni.

Režiimi töötamise ajal.

- Võimalik on reguleerida sügavkülmikut. Puhkuserežiimi tühistamisel jäävad valitud seadistusväärtused kehtima.
- Jahutit on võimalik reguleerida. Puhkuserežiimi tühistamisel jäävad valitud seadistusväärtused kehtima.
- Valida on võimalik superjahutuse ja superkülmutuse režiime. Puhkuserežiim tühistatakse automaatselt ja aktiveeritakse valitud režiim.
- Säästurežiimi saab valida pärast puhkuserežiimi tühistamist. Seejärel aktiveeritakse valitud režiim.
- Tühistamiseks tuleb teil vajutada režiiminuppu.

Jookide jahutamise režiim

Millal tuleks seda kasutada?

Seda režiimi kasutatakse jookide jahutamiseks reguleeritava aja jooksul.

Kuidas tuleks seda kasutada?

- Vajutage 5 sekundit sügavkülmiku nuppu.
- Sügavkülmiku määratud väärtuse displeil käivitub spetsiaalne animatsioon ja jahuti määratud väärtuse ekraanil hakkab vilkuma 05.
- Aja muutmiseks vajutage külmikunuppu (05 - 10 - 15 - 20 - 25 - 30 minutit).
- Aega valides vilguvad numbrid displeil 3 korda ja kostub piiks-piiks.
- Kui 2 sekundi jooksul ei vajutata ühtegi nuppu, on aeg seadistatud.
- Pöördlugemine algab valitud ajast minuti-minuti haaval.
- Displeil vilgub järelejäänud aeg.
- Selle režiimi tühistamiseks vajutage 5 sekundit sügavkülmiku seadistamise nuppu.



Ekraanisäästmise režiim

Otstarve

Selles režiimis lülitatakse energia säästmiseks kogu juhtpaneeli valgustus välja, kui seda ei kasutata.

Kuidas kasutada?

- Ekraanisäästmise režiim aktiveerub automaatselt 30 sekundi möödudes.
- Kui juhtpaneeli tuled on kustunud ja te vajutate mis tahes nuppu, kuvatakse hetkel valitud seadme sätted ja saate teha soovitud muudatused.
- Kui te ei lülita ekraanisäästmise režiimi välja või ei vajuta mõnda nuppu 30 sekundi jooksul, jäävad juhtpaneeli tuled kustunud olekusse.

Ekraanisäästmise režiimi väljalülitamine

- Ekraanisäästmise režiimi väljalülitamiseks peate nuppude aktiveerimiseks vajutama mis tahes nuppu ja seejärel vajutama ja kolm sekundit all hoidma režiimi nuppu.
- Ekraanisäästmise režiimi aktiveerimiseks vajutage ja hoidke režiimi nuppu all kolm sekundit.

Lapseluku funktsioon

Millal tuleks seda kasutada?

Seadmel on lapselukk, et vältida laste mängimist nuppudega ja teie tehtud seadistuste muutmist.

Lapseluku aktiveerimine

Vajutage 5 sekundi jooksul üheaegselt sügavkülmiku ja jahuti nuppe.

Lapseluku deaktiveerimine

Vajutage 5 sekundi jooksul üheaegselt sügavkülmiku ja jahuti nuppe.

Märkus. Lapselukk deaktiveerub ka volukatkestuse korral või kui külmiku pistik eraldatakse voluvõrgust.

Lahtise ukse häire funktsioon

Kui külmiku uks on avatud enam kui kaks minutit, kostab seadmeist helisignaali ja lahtise ukse ikoon süttib.



Temperatuuri seadistamine

Sügavkülmiku temperatuuriseaded

- Sügavkülmiku seadistusindikaatori algtemperatuur on -18°C .
- Vajutage üks kord sügavkülmiku seadistamise nappu.
- Kui vajutate seda nappu, hakkab displeil vilkuma viimati valitud väärtus.
- Iga kord, kui vajutate seda nappu, väheneb temperatuur vastavalt.
- Kui sügavkülmiku seadistusnappu vajutada seni kuni ilmub superkülmutuse sümbol ja ühe sekundi vältel ühtegi nappu ei vajutata, hakkab superkülmutuse sümbol vilkuma.
- Kui jätkate nupu vajutamist, naaseb näit tagasi algväärtusele -16°C .
- Enne puhkuserežiimi, superjahutuse režiimi, superkülmutuse režiimi või säästurežiimi aktiveerimist valitud temperatuuriväärtus jääb režiimi möödudes või tühistamisel samaks. Seade jätkab selle temperatuuriväärtusega töötamist.



Jahuti temperatuuriseaded

- Külmiku seadistusindikaatori algtemperatuur on $+4^{\circ}\text{C}$.
- Vajutage üks kord jahuti nappu.
- Seda nappu esimest korda vajutades, ilmub külmiku seadistusindikaatorile viimasena valitud väärtus.
- Iga kord, kui vajutate seda nappu, väheneb temperatuur vastavalt.
- Kui jahuti seadistusnappu vajutada seni kuni superjahutuse sümboli ilmumiseni ja kui te 1 sekundi vältel ei vajuta ühtegi nappu, hakkab Super Cool (Superjahutus) vilkuma.
- Kui jätkate nupu vajutamist, naaseb näit tagasi algväärtusele $+8^{\circ}\text{C}$.
- Enne puhkuserežiimi, superjahutuse režiimi, superkülmutuse režiimi või säästurežiimi aktiveerimist valitud temperatuuriväärtus jääb režiimi möödudes või tühistamisel samaks. Seade jätkab selle temperatuuriväärtusega töötamist.



Hoiatused temperatuuri seadmise kohta

- Efektiivsuse tagamiseks ei ole soovitatav kasutada külmikut jahedamas keskkonnas kui 10°C .
- Temperatuuri seaded tuleb teha sõltuvalt ukse avamise sagedusest ja külmikus hoitava toidu kogusest.
- Enne toimingu lõpetamist ärge asuge tegema uut seadistust
- Peale pistikusse ühendamist peab sõltuvalt ümbritsevast temperatuurist külmik täieliku jahtumiseni töötama seni kuni 24 tundi ilma segamata. Ärge avage külmiku ukse liiga sageli ega asetage sellel perioodil külmikusse liiga palju toitu.
- Kompressori kahjustuste vältimiseks rakendub 5 minutiline viivitus funktsioon, kui te tõmbate külmiku pistikust välja või kui tekib elektrikatkestus. Külmik hakkab uuesti normaalselt tööle peale 5 minuti möödumist.

- Din kyl är tillverkad för att klara de omgivande temperaturer som anges som standardvärden i överensstämmelse med den klimatklass som anges på säkerhetsetiketten. Me ei soovita kasutada külmikut soovitatud temperatuuri väärtusest väljaspool, kuna sellega langeb jahutuse efektiivsus.

Kliimaklass	Ümbritsev temperatuur °C
T	16 ja 43 (°C) vahel
ST	16 ja 38 (°C) vahel
N	16 ja 32 (°C) vahel
SN	10 ja 32 (°C) vahel

Olulised paigaldusjuhised

Seade on ette nähtud töötama karmis kliimas (kuni 43 °C või 110 °F) ja selles kasutatakse külmakilbi tehnoloogiat, mis tagab, et külmutatud toit ei hakka sügavkülmikus sulama isegi juhul, kui väliskeskkonna temperatuur langeb kuni –15 °C. Seetõttu saab seadme paigaldada kütmata ruumi, muretsemata seejuures toidu riknemise pärast sügavkülmikus. Kui harilik keskkonnatemperatuur taastub, saate seadme tavapäraselt kasutamist jätkata.

Lisaseadmed

Jääkuubikuvorm

- Täitke jääkuubikuvorm veega ja paigutage külmutuskambrisse.
- Pärast vee täielikku jäätumist võib jää kättesaamiseks vormi painutada, nagu on näidatud järgnevas.

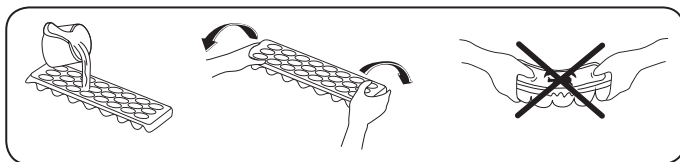

Sügavkülmikukašt

Sügavkülmikukašt on mõeldud sellise toidu säilitamiseks, millele on vaja hõlpsamat juurdepääsu.

Sügavkülmikukašti eemaldamine.

- Tõmmake kašt nii palju kui võimalik välja.
- Tõmmake kašti esiosa üles ja välja.

⚠ Liugsektiooni lähtestamiseks korrake sama toimingut vastupidises järjestuses.



Märkus. Sahtlit välja tõmmates hoidke alati sahtli käepidemest.

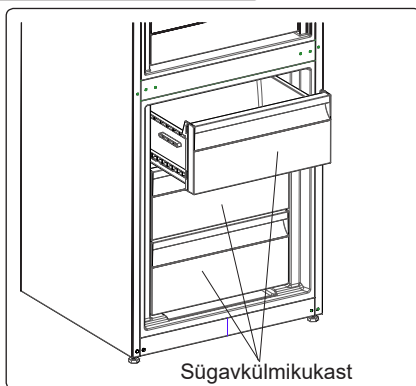

Eriti jahe kamber (teatud mudelid)

Ideaalne värskelt liha ja juustu maitse ning tekstuuri säilitamiseks. Väljatõmmatavas sahtlis on tänu külma õhu aktiivsele ringlusele ülejäänud külmikuga võrreldes madalam temperatuur.

Jahuti riuli eemaldamine

- Tõmmake jahuti riulit siinidel enda suunas.
- Eemaldamiseks tõmmake jahuti riul siinidelt üles.

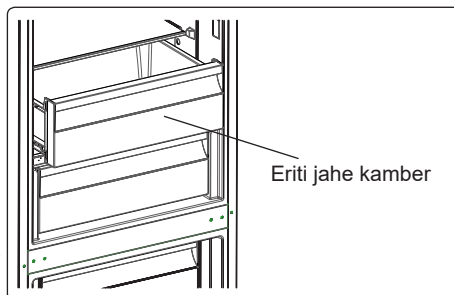

Niiskuskontroller (teatud mudelid)

Suletud asendis niiskuskontroller võimaldab värskelt köögijäätist kauem säilitada.

Kui köögijäätist on täiesti täis, tuleb kasti ees asuv värskuse skaala lahti teha. Sellisel moel juhitakse õhku ja niiskust köögijäätistis ning pikendatakse säilivusaega.

Kui näete klaasriiulil kondensaati, tuleb niiskuskontrolli seada avatud asendisse.

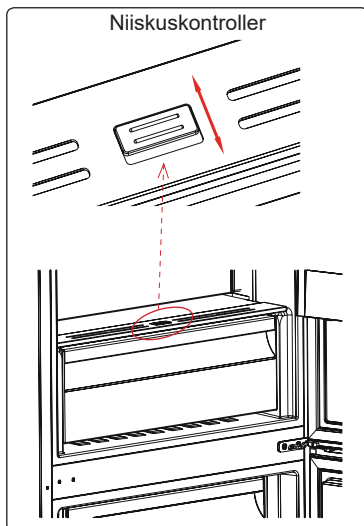

CustomFlex

CustomFlex® võimaldab teil oma külmikus ruumi kohandada. Ukse sees on säilitusmahuti ja teisaldatavad mahutid, mis võimaldavad ruumi teie vajaduste järgi kohandada. Mahuteid saab hõlpsa juurdepääsu saamiseks ka eemaldada.

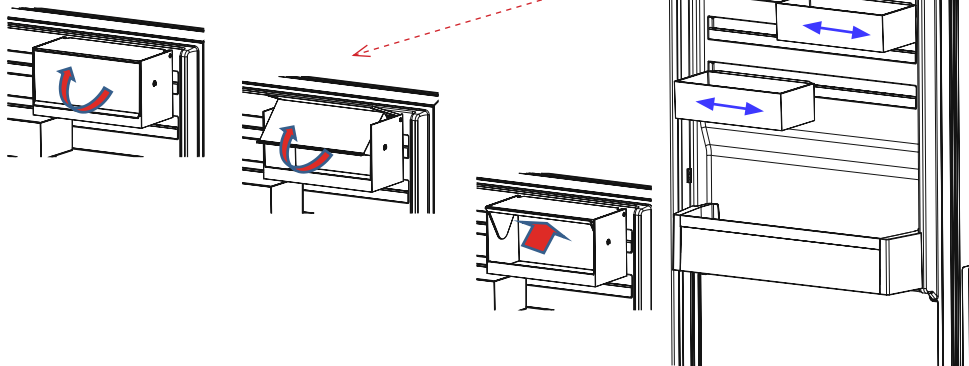

- CustomFlexi säilitusmahuti kaane avamiseks tõmmake seda ettepoole noole suunas.
- Sulgemiseks lükake kaant vastassuunas.

Visuaalsed ja tekstilised kirjeldused lisatavikute kohta võivad erineda sõltuvalt teie seadme mudelist.

PEATÜKK - 3. TOIDU PAIGUTAMINE KÜLMIKUS

Külmik

- Niiskuse ja sellest tuleneva härmatise vältimiseks ärge pange külmikusse lahtises mahutis vedelikke. Härmatis tekib auru sti kõige külmematele osadele ja võib nõuda sagedasemat sulatamist.
- Külmikusse ei tohi panna sooja toitu. Soojal toidul tuleb lasta jahtuda toatemperatuurini. Toit tuleb paigutada külmikusse selliselt, et oleks tagatud piisav õhuringlus.
- Mitte miski ei tohi puutuda vastu seadme tagaseina, kuna see põhjustab härmatise teket ja esemed võivad tagaseina külge külmuda. Ärge avage külmiku usti liiga sageli.
- Paigutage liha ja kala (pakitud pakendisse või kilesse), mida kavatsete 1-2 päeva jooksul ära tarbida, külmiku kõige alumisse osasse (kõõgiviljaka sti kohale) kuna see on kõige külmem piirkond ja tagab kõige paremad hoidmistingimused.
- Puu- ja kõõgiviljad võib kõõgiviljaka sti panna ilma pakendita.

Food	Hhoiustamise aeg	Kuhu külmikus paigutada
Juurviljad ja puuviljad	1 nädal	Juurviljakorvis (ilma pakkimata)
Liha ja kala	2 kuni 3 päeva	Kaetud kilega ja kottides või lihakarbis (klaasriiulil)
Värske juust	3 kuni 4 päeva	Spetsiaalsel ukseriulil
Või ja margariin	1 nädal	Spetsiaalsel ukseriulil
Pudelis olevad tooted, piim ja jogurt	Kuni tootja poolt soovitatud säilivuse tähtajani	Spetsiaalsel ukseriulil
Munad	1 Kuu	Munariiulil
Keedetud toidud	2 päeva	Kõik riulid

Sügavkülmik

- Kasutage oma külmiku sügavkülmikusektsiooni külmutatud toidu pikaajaseks säilitamiseks ja jää valmistamiseks.
- Sügavkülmiku maksimaalselt ära kasutamiseks kasutage ainult ülemise ja alumise sektsiooni klaasriiuleid. Alumise sektsiooni puhul kasutage alumist korvi.
- Ärge pange sügavkülmikusse külmutamiseks värskest pandud toitu juba külmunud toiduainete kõrvale.
- Külmutage toiduained (liha, hakkliha, kala jms) väiksemates portsjonites, mida suudaksite korraga ära tarbida.
- Ärge külmutage juba sulanud toitu enam uuesti. See võib kujutada ohtu teie tervisele seoses näiteks toidumürgistusega.
- Ärge asetage kuuma toidu sügavkülmikusse enne kui toit on täielikult maha jahtunud. Selle tulemusel võivad sügavkülmikus juba leiduvad külmunud toiduained rikneda.
- Külmutatud toiduaineid ostes veenduge, et need on sobivates tingimustes külmutatud ja et pakend on terve.
- Külmutatud toidu säilitamisel tuleb kindlasti järgida pakendil toodud hoiustamistingimusi. Kui pakendil juhised puuduvad, tuleb toit võimalikult peatselt ära tarbida.

- Kui külmutatud toidu pakendis on tekkinud niiskus või sel on ebameeldiv lõhn, võib toit olla olnud eelnevalt hoitud ebasoodsates tingimustes ja toit võib olla riknenud. Ärge seda tüüpi toiduaineid ostke!
- Külmutatud toidu hoiustamise kestus muutub vastavalt ümbritsevale temperatuurile, ukse avamise/sulgemise sagedusele, termostaadi seadistusele, toidu tüübile ja toidu ostmisajast sügavkülmikusse paigutamiseni möödunud ajale. Pidage alati kinni pakendil toodud juhisteist ja ärge ületage märgitud pikimat säilitusaega.
- Pange tähele, et kui soovite äsja suletud sügavkülmiku ust avada, pole seda kerge teha. Tegemist on normaalse nähtusega! Pärast seisundite võrdsustumist on ust jälle võimalik kergelt avada.

Tähtis märkus.

- Külmutatud toiduaineid tuleb sulatamise järel valmistada värsketele toidule sarnaselt. Kui neid sulatamise järel ei valmistata, ei tohi neid MITTE MINGIL JUHUL uuesti külmutada.
- Valmistatud toitude leiduvad osad maitseained (aniis, basiilik, kress, võrtsisegud, ingver, küüsaug, sibul, sinep, tüümian, majoraan, must pipar jms) muutuvad ja omandavad tugevama maitse, kui neid on pika aja vältel säilitatud. Seetõttu lisage külmutada toitudele natukene maitseaineid või siis lisage maitseaineid alles pärast toidu sulamist.
- Toidu säilitamisaeg sõltub kasutatud õlist. Sobivad õlid on margariin, vasikarasv, oliiviõli ja või ning mittesobivad on pähkliõli ja searasv.
- Vedelad toidud tuleb külmutada plasttopsides ja teised toidud tuleb külmutada plastkiles või kottides.

Liha ja kala	Ettevalmistus	Hoiustamise aeg (kuudes)	Sulatamise aeg toatemperatuuril -tundides-
Biifsteek	Külmutamiseks pakitud parajate portsjonitena	6-10	1-2
Lambaliha	Külmutamiseks pakitud parajate portsjonitena	6-8	1-2
Veiseliha	Külmutamiseks pakitud parajate portsjonitena	6-10	1-2
Vasikaliha kuubikud	Väikeste tükkidena	6-10	1-2
Lambaliha kuubikud	Tükkidena	4-8	2-3
Hakkliha	Sobilike portsudena, ilma võrtsideta	1-3	2-3
Rupskid (tükid)	Tükkidena	1-3	1-2
Vorst/Salaami	Peab olema võrdselt pakendatud, isegi kui on kaetud killega.		Kuni sulamiseni
Kana ja kalkun	Külmutamiseks pakitud parajate portsjonitena	7-8	10-12
Hani/part	Külmutamiseks pakitud parajate portsjonitena	4-8	10
Pöder - Jänes - Metssiga	2,5 kiloste portsudena ja ilma luudeta	9-12	10-12

Liha ja kala	Ettevalmistus	Hoiustamise aeg (kuudes)	Sulatamise aeg toatemperatuuril -tundides-
Mageveekala (Forell, Karpkala, Haug, Säga)	Peale puhastamist ja rookimist korralikult pesta ja kuivatada, vajadusel tuleb pea ja sabaosa ära lõigata.	2	Kuni on korralikult sulanud
Lahjad kalad (meriahven, kammeljäs, merikeel)		4-8	Kuni on korralikult sulanud
Rasvased kalad (pelamiid, makrell, sinikala, anšoovis)		2-4	Kuni on korralikult sulanud
Koorikloomad	Puhastatud ja kottidesse pakitud	4-6	Kuni on korralikult sulanud
Kalamari	Oma pakendis, alumiinium või plastik konteineris	2-3	Kuni on korralikult sulanud
Teod	Soolvees, alumiinium või plastik konteineris	3	Kuni on korralikult sulanud

Puuviljad ja Juurviljad	Ettevalmistus	Hoiustamise aeg (kuudes)	Sulatamise aeg toatemperatuuril -tundides-
Lillkapsas	Eemaldage lehed, jagada tuum osadeks ning hoidke seda vees, mis sisaldab väikeses koguses sidrunimahla.	10 - 12	Võib kasutada külmutatult
Rohelised oad, türgi oad	Peske oad ja lõigake väikesteks tükkideks.	10 - 13	Võib kasutada külmutatult
Herned	Puhastage ja peske	12	Võib kasutada külmutatult
Seened ja spargel	Peske oad ja lõigake väikesteks tükkideks	6 - 9	Võib kasutada külmutatult
Kapsas	Puhastatud kujul	6 - 8	2
Baklažaan	Lõigake peale pesemist 2cm tükkideks	10 - 12	Eraldage kettad üksteisest
Mais	Puhastage ja pakkige kas tõlvikute või teradena	12	Võib kasutada külmutatult
Porgand	Peske ja lõigake viiludeks	12	Võib kasutada külmutatult
Pipar	Eemaldage vars, lõigake pooleks ja eemaldage seemned	8 - 10	Võib kasutada külmutatult
Spinat	Pestult	6 - 9	2
Õunad ja pirnid	Koorige ja viilutage	8 - 10	(Külmikus) 5
Aprikoos ja virsik	Poolitage ja eemaldage kivi	4 - 6	(Külmikus) 4
Maasikad ja vaarikad	Peske ja puhastage marjad	8 - 12	2
Keedetud puuviljad	Topsis kuhu on lisatud 10% suhkrut	12	4

Puuviljad ja Juurviljad	Ettevalmistus	Hoiustamise aeg (kuudes)	Sulatamise aeg toatemperatuuril -tundides-
Ploomid, kirsid, hapud kirsid	Peske ja eemaldage kivid	8 - 12	5 - 7

Piimatooted ja kondiitritooted	Ettevalmistus	Säilitamise aeg (kuudes)	Hoiustamise tingimused
Pakendatud (Homogeniseeritud) piim	Originaal pakendis	2 - 3	Ainult homogeniseeritud piim
Juust-välja arvatud valge juust	Viiludena	6 - 8	Lühiajalisel säilitamisel võivad jääda oma originaal pakendisse. Samuti võib need keerata toidukillesse, et säilitada pikema aja jooksul.
Või, margariin	Originaal pakendis	6	
Muna*	Munavalge	10 - 12	30 gr vastab munakollasele.
	Muna segu (valge – kollane)	10	50 gr vastab munakollasele.
	Munakollane	8 - 10	20 gr vastab munakollasele.

Suletud konteineris

(*) Muna ei tohi külmutada koorega. Valge ja kollane tuleb külmutada eraldi või väga hästi segatuna.

	Hoiustamise aeg (kuudes)	Sulatamise aeg toatemperatuuril (tundides)	Sulatamise aeg ahjus (minutites)
Leib	4 - 6	2 - 3	4-5 (220-225 °C)
Küpsised	3 - 6	1 - 1,5	5-8 (190-200 °C)
Pirukas	1 - 3	2 - 3	5-10 (200-225 °C)
Tort	1 - 1,5	3 - 4	5-8 (190-200 °C)
Filotaigen	2 - 3	1 - 1,5	5-8 (190-200 °C)
Pizza	2 - 3	2 - 4	15-20 (200 °C)

PEATÜKK - 4. PUHASTAMINE JA HOOLDUS

 Veenduge, et seade on enne puhastamist vooluvõrgust eemaldatud.



 Ärge puhastage külmikut valades sinna vett.



 Ärge kasutage puhastamiseks kergestisüttivaid, plahvatusohtlikke või söövitavaid materjale nagu näiteks lahustid, gaasid või happed.

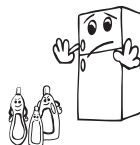

- Võite pühkida väliseid ja sisemisi pindasid pehme riide või käsna kasutades sooja seebivett.

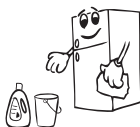

- Puhastage lisaseadmeid eraldi seebi ja veega. Ärge peske neid nõudepesumasinas.



- Du bör rengöra kondensatorn med kvast minst en gång om året för att ge energi sparande och öka produktiviteten.



  Veenduge, et külmik oleks puhastamise ajaks vooluvõrgust eemaldatud.

Sulatamine

Külmik on varustatud täisautomaatse sulatusega. Sulatusprotsessi käigus tekkiv vesi läheb läbi veekogumistila, voolab külmiku taga asuvasse aurustumiskonteinerisse ja aurustub seal ära.

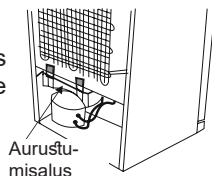

LED-valgustuse asendamine

Kui teie külmikul on LED-valgustus, võtke ühendust klienditoega, sest valgustust peaks vahetama üksnes volitatud töötaja.

PEATÜKK - 5. TARNE JA ÜMBERPAIGUTAMINE

- Teise kohta transportimiseks võib hoida alles originaal pakendi ja penoplasti (soovituslik).
- Teise kohta transportimisel peate kinnitama külmiku paksu pakendi, rihmade või tugevate köitega ja järgima pakendil toodud transpordi soovitusi.
- Eemaldage eemaldatavad osad (riiulid, tarvikud, juurviljakorvid jne.) või kinnitage need transpordi ajaks löökide vältimiseks rihmadega külmiku sisse.

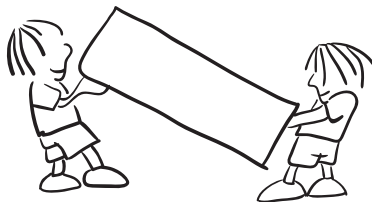

 **Kandke külmikut püstises asendis.**

Ukse ümberpaigutamine

- Külmiku ukse avanemise suunda on võimalik muuta, kui külmiku käepidemed on paigaldatud külmiku ukse esipinnale.
- Samuti saab ukse avanemise suunda muuta ilma käepidemeteta mudelitel.
- Kui soovite ukse avanemise suunda muuta, peate selleks võtma ühendust lähima teenindusega.

PEATÜKK - 6. ENNE TEENINDUSSE HELISTAMIST

Kontrollige hoiatusi:

Külmik annab hoiatussteate kui külmiku ja sügavkülmiku temperatuur on liiga kõrge või seadmel esineb mingi rike. Hoiatuskoodid kuvatakse Sügavkülmiku ja külmiku indikaatortabloom.

TÕRKE TÜÜP	TÄHENDUS	PÕHJUS	MIDA TEHA
E01	Anduri hoiatus		Võtke esimesel võimalusel ühendust hooldustehnikuga.
E02			
E03			
E06			
E07			
E08	Madala pinge hoiatus	Seadme elektritoide on väiksem kui 170 V.	- Tegu pole seadme rikkega; see tõrge aitab hoida ära kompressori kahjustumist. - Pinge tuleb tõsta nõutud tasemeni. Kui see hoiatus ilmub korduvalt, tuleb võtta ühendust volitatud hooldustehnikuga.

TÖRKE TÜÜP	TÄHENDUS	PÕHJUS	MIDA TEHA
E09	Sügavkülmik pole piisavalt külm	Ilmub tõenäoliselt pärast pikaajalist elektrikatkestust.	<ol style="list-style-type: none"> 1. Seadke sügavkülmiku temperatuur jahedamale väärtusele või seadistage maksimumkülmutus. Törkekood kaob pärast nõutava temperatuuri saavutamist. Nõutava temperatuuri kiiremaks saavutamiseks hoidke ukсед suletud. 2. Eemaldage mis tahes tooted, mis on tõrke ajal üles sulanud. Need tuleb lühikese aja jooksul ära kasutada. 3. Ärge lisake sügavkülmikusse uusi tooteid enne, kui see saavutab sobiva temperatuuri ja tõrge on kustunud. <p>Kui see hoiatus ilmub korduvalt, tuleb võtta ühendust volitatud hooldustehnikuga.</p>
E10	Jahutuskamber pole piisavalt külm	<p>Ilmub tõenäoliselt pärast järgmisi olukordi.</p> <ul style="list-style-type: none"> - Pikaajaline elektrikatkestus. - Sooja toidu jätmine külmkappi. 	<ol style="list-style-type: none"> 1. Seadke külmiku temperatuur jahedamale väärtusele või seadistage superjahe režiim. Törkekood kaob pärast nõutava temperatuuri saavutamist. Nõutava temperatuuri kiiremaks saavutamiseks hoidke ukсед suletud. 2. Eemaldage õhukanali eest mis tahes tooted ning ärge pange toitu anduri lähedale. <p>Kui see hoiatus ilmub korduvalt, tuleb võtta ühendust volitatud hooldustehnikuga.</p>
E11	Jahutuskamber on väga külm	Mitmesugused	<ol style="list-style-type: none"> 1. Kontrollige, kas aktiveeritud on superjahe režiim. 2. Muutke jahutuskambri temperatuuri. 3. Veenduge, et ventilaator poleks ummistunud ja oleks puhas. <p>Kui see hoiatus ilmub korduvalt, tuleb võtta ühendust volitatud hooldustehnikuga.</p>

Kui külmiku töös esineb tõrkeid, võib tegemist olla mõne väiksema probleemiga, seetõttu kontrollige järgmist.

Külmik ei tööta

- Kas on voolukatkestus?
- Kas pistik on korralikult pistikupesasse ühendatud?
- Kas pistikupesa kaitse või peakaitse on rakendunud?
- Kas pistikupesa ei ole töökorras? Selle kontrollimiseks ühendage külmik mõnda töötavasse pistikupesasse.

Külmik ei ole piisavalt külm

- Kas valitud on sobiv temperatuur?
- Kas külmiku ust on avatud sageli ja jäetud kauaks lahti?
- Kas külmiku uks on korralikult suletud?
- Kas asetate nõu või toidu külmikusse selliselt, et see puutub vastu külmiku tagaseina, takistades sellega õhu ringvoolu?
- Kas teie külmik on ülemääraselt täidetud?
- Kas külmiku ning taga- ja külgeinte vahel on piisavalt vaba ruumi.
- Kas ümbritsev temperatuur on kasutusjuhendis märgitud vahemikus?

Külmikus asuvad toiduained on ülejahutatud

- Kas valitud on sobiv temperatuur?
- Kas sügavkülmikusse asetati hiljuti liiga palju toiduaineid? Kui jah, võib külmik külmikuseksioonis liigselt maha jahtuda, kuna töötab nende toitude jahutamiseks kauem.

Kui külmik töötab liiga valjult

Valitud jahutusastase säilitamiseks lülitub kompressor aeg-ajalt sisse. Sel perioodil külmikust kostuv müra on normaalne ja tuleneb selle töötamisest. Vajaliku jahutusastase saavutamisel nõrgeneb müra automaatselt. Kui müra kestab edasi, kontrollige alljärgnevat.

- Kas seade on loodis? Kas tugijalad on reguleeritud?
- Kas külmiku taga asub mõni ese?
- Kas riulid või riulitele asetatud nõud vibreerivad? Kui jah, paigutage riulid ja/või nõud uuesti oma kohale.
- Kas külmikusse asetatud objektid vibreerivad?

Normaalne müra

Pröksuv heli (jäät murdumine)

- Automaatse sulatamise ajal.
- Seadme jahtumise või soojenemise ajal (tänu seadme materjali paisumisele).

Lühike pröksumine Kostub siis, kui termostaat kompressori sisse/välja lülitab.

Kompressori müra (tavaline mootori müra) Selline müra tähendab, et kompressor töötab normaalselt. Sisselülitamisel võib kompressor tekitada lühikese aja vältel tugevamat müra.

Muliseamise ja pritsimise heli Sellist heli tekitab külmaahela torudes ringlev külmaagens.

Vee voolamise heli Sulatamise ajal aurustusnõusse voolava vee tekitatud normaalne heli. Sellist heli võib kuulda sulatamise ajal.

Õhu puhumise heli (tavaline ventilaatori müra) Sellist müra võib kuulda No-Frost külmikutes süsteemi tavalise töötamise käigus ja seda tekitab õhu ringlemine.

Külmiku sisse koguneb niiskus

- Kas toiduained on korralikult pakendatud? Kas pakendid on enne külmikusse asetamist korralikult ära kuivatatud?
- Kas külmiku uksi on liiga sageli avatud? Ukse avamisel siseneb külmikusse seadet ümbritsevas õhus leiduv niiskus. Eriti juhul, kui ruumi õhuniiskus on liiga kõrge, tekib niiskumine seda kiiremini, mida sagedamini ust avatakse.
- Pärast automaatset sulatamisprotsessi on loomulik, et tagaseinale tekivad veepiisad. (Staatilistel mudelitel)

Uksi ei ole võimalik korralikult sulgeda ega avada

- Kas toidupakendid ei võimalda ukstel korralikult sulguda?
- Kas uksesektsioonid, riiulid ja sahtlid on õigesti oma kohale asetatud?
- Kas uksetihendid on purunenud või rebenenud?
- Kas külmik asetseb loodis aluspinnal?

Külmiku korpuse ja ukse kokkupuutepinnad on soojad

Eriti suvisel ajal (kuuma ilmaga) võivad sellised kontaktpinnad muutuda kompressori töötamisel soojemaks; tegemist on normaalse nähtusega.

TÄHTSAD MÄRKUSED

- Kompressori termokaitse rakendub ootamatu voolukatkestuse või seadme pistiku pesast väljatõmbamisel, kuna jahutussüsteemi gaas ei ole stabiliseerunud. Tegemist on normaalse nähtusega ning külmik käivitub uuesti 4 või 5 minuti möödumisel.
- Külmiku jahutusseade on peidetud tagaseina sisse. Seetõttu võivad määratud ajavahemike järel ilmuda külmiku tagapinnale veepiisad või jää. Tegemist on normaalse nähtusega. Sulatamist ei ole vaja teostada, kui pole just tekkinud paksu jääkihti.
- Kui te ei plaani oma külmikut pika aja vältel kasutada (näiteks suvepuhkuse ajal), eraldage seade vooluvõrgust. Puhastage külmik jaotises 4 toodud juhište alusel ja jätkke ebameeldivate lõhnade tekkimise vältimiseks seadme uks avatuks.
- Teie ostetud seade on ettenähtud kodu tüüpi kasutamiseks ja seda võib kasutada ainult kodus ja seadmele ettenähtud otstarbel. Seade ei sobi äriiliseks või ühiskasutamiseks. Kui tarbija ei kasutada seadet neist nõuetest kinni pidades, ei ole seadme tootja ega edasimüüja vastutavad garantiiperioodil ette tulla võivate rikete ja remontimisvajaduste eest.
- Kui probleem püsib ka pärast kõikide eelmainitud juhište järgimist, pidage nõu ametliku hooldusteenusepakkujaga.

Energia säästmise nõuanded

1. Paigutage seade jahedasse, hästi ventileeritud ruumi eemale otsesest päikesevalgusest ja küttekehadedest. Vastasel juhul kasutage isoleerivat plaati.
2. Laske soojal toidul alati jahtuda toatemperatuurini enne kui selle külmikusse panete.
3. Külmutatud toidu sulatamisel, asetage see külmiku sektsiooni. Sulamisel aitab see jahe õhk jahutada külmiku sisemist temperatuuri. Nii säästab see energiat. Kui külmutatud toit panna välja sulama, põhjustab see energia raiskamist.
4. Jookide ja suppide asetamisel kappi, peavad need olema kaetud. Vastasel juhul tõuseb seadmes niiskus. Külmiku töötamise aeg suureneb. Samuti aitab jookide ja suppide katmine säilitada nende maitset ja lõhna.
5. Jookide ja toitude kappi asetamisel, hoidke uks lahti nii lühikest aega, kui vähegi võimalik.
6. Hoidke erinevate jahutusosalade katted kinni (värsked toidud, jahuti jne.).
7. Ukse tihend peab olema puhas ja paindub. Kui on kulumise märke ja tihend on eemaldatav, vahetage tihend välja. Kui tihend ei ole eemaldatav, tuleb terve uks välja vahetada.
8. Ökonoomne režiim / vaikeseade funktsioon säilitab värsked ja külmutatud toiduaineid, säästes samal ajal energiat.
9. Värske toidu kamber (külmik): energiakasutus on kõige tõhusam siis, kui sahtlid on seadme alumises osas ja riiulid on ühtlaselt jaotatud. Uksekorvide asukoht ei mõjuta energiatarvet.
10. Külmutuskamber (sügavkülmik): seadmes olemasolev konfiguratsioon tagab kõige säästlikuma energiakasutuse.
11. Ärge eemaldage külmutuskorvis olevaid külmaakumulaatoreid (kui on olemas).

PEATÜKK - 7. SEADME JA KAMBRITE OSAD

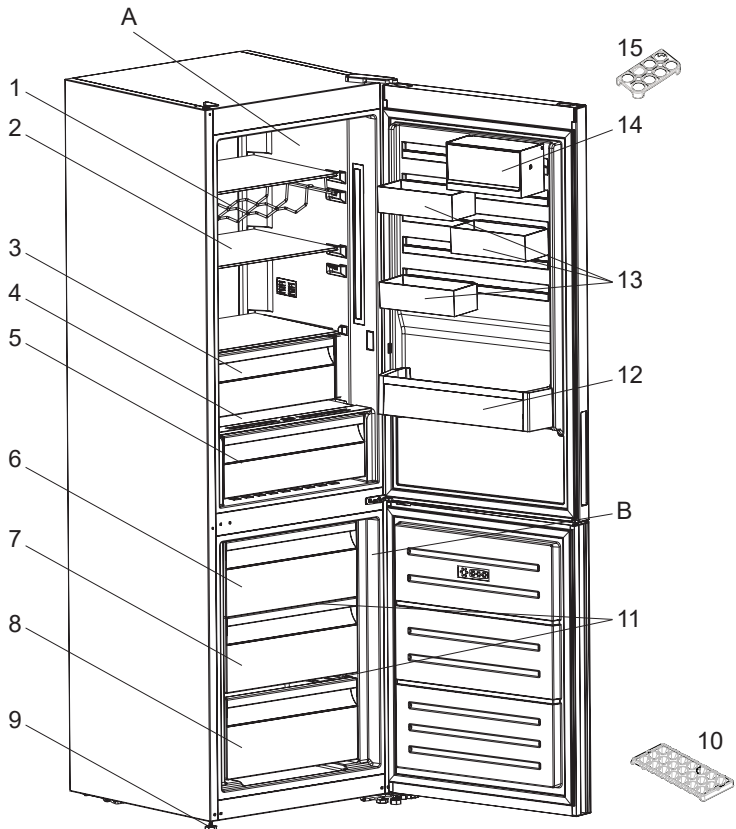

Denna presentation är endast information om enhetens delar. Delarna kan variera beroende på modell.

A) Tavakülmikusektsioon

B) Sügavkülmik

1) Veiniriul *

2) Külmiku riulid

3) Jahutisektsioon *

4) Köögiviljakasti kate

5) Köögiviljakast

6) Sügavkülmiku ülemine kast

7) Sügavkülmiku keskmine kast

8) Sügavkülmiku alumine kast

9) Reguleeritavad tugijalad

10) Jäälus

11) Sügavkülmik klaasist riulid *

12) Pudeliriul

13) CustomFlex

14) CustomFlex kaanega

15) Munahoidik

* Osadel mudelitel



LT

UGNIS

Įspėjimas; Gaisro / degių medžiagų rizika

RODYKLĖ

PRIEŠ NAUDODAMI PRIETAISĄ.....	63
Bendrieji įspėjimai	63
Seni ir neveikiantys šaldytuvai	67
Įspėjimai apie saugą.....	67
Šaldytuvo atidarymas ir naudojimas.....	68
Prieš naudodami šaldytuvą	68
ĮVAIRIOS FUNKCIJOS IR GALIMYBĖS.....	69
Informacija apie naujos kartos šaldymo technologiją	69
Ekranas ir valdymo skydelis	70
Šaldytuvo-šaldiklio valdymas	70
Super Freeze režimas.....	70
Super Cool režimas.....	71
Ekonominis režimas	71
Atostogų režimas	72
Gėrimo vėsavimo režimas.....	72
Ekrano užsklandos režimas	73
Apsaugos nuo vaikų funkcija.....	73
Temperatūros nuostatos	74
Temperatūros šaldiklio skyriuje nustatymas.....	74
Temperatūros šaldytuvo skyriuje nustatymas	74
Įspėjimai dėl temperatūros reguliavimo	75
Svarbios montavimo instrukcijos.....	75
Priedai	76
Ledukų dėklas	76
Šaldiklio stalčius.....	76
Ypač žemos temperatūros skyrius	76
Šviežio maisto reguliatorius	77
CustomFlex.....	77
MAISTO PRODUKTŲ LAIKYMAS.....	78
Šaldytuvo skyrius	78
Šaldiklio skyrius.....	78
VALYMAS IR PRIEŽIŪRA	82
Atitirpinimas	82
LED apšvietimo juostelės keitimas (jei naudojama LED juostelė)	82
GABENIMAS IR PERKĖLIMAS.....	83
Durelių perstatymas	83

PRIEŠ SKAMBINDAMI PRIEŽIŪROS TARNYBAI	83
Energijos taupymo patarimai	87
PRIEŠ SKAMBINDAMI PRIEŽIŪROS TARNYBAI	88

1. DALIS PRIEŠ NAUDODAMI PRIETAISĄ

Bendrieji įspėjimai

! **ĮSPĖJIMAS!** Neuždenkite buitiniame prietaise esančių arba pastate įmontuotų ventiliacijos angų.

! **ĮSPĖJIMAS!** Atšildymo procesui paspartinti nenaudokite mechaninių įrenginių ar kitų priemonių, išskyrus gamintojo rekomenduotas.

! **ĮSPĖJIMAS!** Nenaudokite elektrinių prietaisų maisto skyriuose, nebent šie prietaisai yra gamintojo rekomenduoto tipo.

! **ĮSPĖJIMAS!** Nepažeiskite aušalo vamzdyno.

! **ĮSPĖJIMAS!** Nustatydami prietaisą neprispauskite ar nepažeiskite maitinimo laido.

! **ĮSPĖJIMAS!** Nedėkite kelių nešiojamųjų maitinimo kištukinių lizdų už prietaiso galinės dalies.

! **ĮSPĖJIMAS!** Kad išvengtumėte pavojų dėl prietaiso nestabilumo, jį reikia pritvirtinti pagal instrukcijas.

! Jei jūsų prietaise kaip šaldalas naudojamas R600 (tai galite sužinoti iš etiketės ant aušintuvo), gabenimo ir montavimo metu būkite atsargūs, kad nepažeistumėte šaldytuvo aušintuvo elementų. Nors R600a yra ekologiškos ir natūralios dujos, jos yra sprogios, todėl, jei įvyksta nuotėkis dėl aušinimo elemento pažeidimo, perkelkite šaldytuvą toliau nuo atviros liepsnos ar karščio šaltinių ir kelias minutes vėdinkite patalpą, kurioje yra prietaisas.

- Nešdami ar statydami šaldytuvą nepažeiskite aušinimo dujų vamzdyno.
- Šiame prietaise nelaikykite sprogstamųjų medžiagų, pavyzdžiui, aerozolių su degiomis varomosiomis dujomis.
- Šis prietaisas skirtas tik naudojimui namų ūkyje; jį galima naudoti, pavyzdžiui,

- darbuotojų valgomuosiuose, pavyzdžiui, parduotuvėse, biuruose ir kitoje darbo aplinkoje;
 - ūkininkų gyvenamuosiuose namuose ir
 - klientams viešbučiuose, moteliuose ir kitoje gyvenamojo aplinkoje;
 - viešbučiuose, kuriose siūloma nakvynė su pusryčiais;
 - aprūpinimo maistu ir gėrimais ir panašiose ne visuomeninės prekybos vietose.
- Jei lizdas netinka pagal kištuką, jį turi pakeisti gamintojas, jo įgaliotas pardavėjas arba atitinkamai kvalifikuotas asmuo, kad tai nekeltų pavojaus.
 - Šis prietaisas nėra skirtas naudoti asmenims (įskaitant vaikus) su sumažintais fiziniais, jutimo ar protiniais gebėjimais ar neturintiems patirties ir žinių, nebent asmuo, atsakingas už jų saugumą, juo prižiūri arba pateikė su šiuo prietaisu susijusius nurodymus. Vaikus reikia prižiūrėti siekiant užtikrinti, kad jie nežaistų su prietaisu.
 - Specialus įžemintas kištukas prijungtas prie jūsų šaldytuvo maitinimo laido. Kištukas turi būti naudojamas su specialiu įžemintu 16 amperų ar 10 amperų lizdu, priklausomai nuo šalies, kurioje gaminys yra parduotas. Jei jūsų namuose nėra tokio lizdo, pasirūpinkite, kad kvalifikuotas elektrikas jį įrengtų.
 - Šį prietaisą gali naudoti 8 metų ir vyresni vaikai bei mažesnių fizinių, jutiminių ar protinių gebėjimų, nepatyrę ar neturintys reikiamų žinių žmonėms, jei jie prižiūrimi arba jiems pateikti nurodymai, kaip saugiai naudoti prietaisą, be to, jie supranta susijusius pavojus. Vaikai neturi su prietaisu žaisti. Vaikai negali valyti ir atlikti prietaiso priežiūros be suaugusiojo priežiūros.
 - Vaikai nuo 3 iki 8 metų amžiaus gali naudotis šaldymo prietaisais, t.y., sukrauti į juos ir iškrauti iš jų produktus. Vaikai neturėtų atlikti prietaiso valymo ir priežiūros darbų; labai

maži vaikai (0-3 metų amžiaus) neturėtų naudotis prietaisais; maži vaikai (3-8 metų amžiaus) prietaisais gali naudotis tik nuolat prižiūrimi siekiant užtikrinti jų saugumą; vyresni vaikai (8-14 metų amžiaus) ir negalią turintys asmenys prietaisais gali naudotis tik deramai prižiūrimi arba gavę nurodymus, kaip saugiai naudotis prietaisu. Didelę negalią turintiems asmenims negalima naudotis prietaisais, nebent jie būtų nuolat prižiūrimi siekiant užtikrinti saugumą.

- Jei pažeidžiamas maitinimo laidas, jį turi pakeisti gamintojas, jo įgaliotas pardavėjas arba atitinkamai kvalifikuotas asmuo, kad tai nekeltų pavojaus.
- Šis prietaisas neskirtas naudoti daugiau kaip 2000 m aukštyje.

Paisykite toliau pateiktų nurodymų, kad maistas nebūtų užterštas:

- Nelaikykite prietaiso durelių ilgai atidarytų, priešingu atveju temperatūra prietaiso skyriuose gali ženkliai pakilti.
- Reguliariai valykite su maistu galinčius liestis paviršius ir pasiekiamas drenažo sistemas.
- Žalią mėsą ir žuvį šaldiklyje laikykite sudėtą tinkamuose induose, kad nesiliestų su kitais maisto produktais ar ant jų nevarvėtų.
- Dviem žvaigždutėmis pažymėtuose šaldiklio skyriuose galima laikyti iš anksto užšaldytą maistą, laikyti arba ruošti ledus ir gaminti ledo kubelius.
- Viena, dviem ir trimis žvaigždutėmis pažymėti šaldiklio skyriai netinka šaldyti šviežius maisto produktus.
- Jeigu prietaise ilgai nelaikysite jokių produktų, išjunkite jį, atitirpinkite, išvalykite, išdžiovinkite ir palikite dureles atidarytas, kad prietaise neatsirastų pelėsis.

Aptarnavimas

- Dėl prietaiso remonto reikia kreiptis į įgaliotąjį techninio aptarnavimo centrą. Naudokite tiki originalias atsargines dalis.
- Atkreipkite dėmesį, kad dėl pačių atlikto ar neprofesionalaus remonto kyla pavojus saugumui ir garantija gali tapti negaliojančia.
- Šias atsargines dalis galima įsigyti 7 metus po modelio gamybos nutraukimo: termostatus, temperatūros jutiklius, spausdintines plokštes, šviesos šaltinius, durelių rankenas, durelių vyrius, padėklus ir krepšelius.
- Atkreipkite dėmesį, kad kai kurias išvardintas atsargines dalis gali įsigyti tik profesionalūs remonto specialistai ir kad ne visos atsarginės dalys tinka visiems modeliams.
- Durelių tarpiklius galima įsigyti 10 metų po modelio gamybos nutraukimo.

Seni ir neveikiantys šaldytuvai



- Jei jūsų senajame šaldytuve yra užraktas, sugadinkite arba nuimkite užraktą prieš išmesdami šaldytuvą, nes vaikai gali užsidaryti jame ir nukentėti.
 - Senuose šaldytuvuose ir šaldikliuose yra izoliacinės medžiagos ir šaldalo su CFC. Todėl išmesdami seną šaldytuvą pasirūpinkite, kad nepakenktumėte aplinkai.
- Apie elektrinių ir elektroninių atliekų panaudojimą, perdirbimą ir surinkimą teiraukitės vietinių įgaliotųjų tarnybų.

Pastabos:

- Prieš montuodami ir naudodami prietaisą įdėmiai perskaitykite instrukciją. Mūsų įmonė neatsako dėl žalos, atsiradusios netinkamai naudojant šaldytuvą.
- Laikykitės visų instrukcijų, pateiktų ant prietaiso ir instrukcijoje, laikykite instrukciją saugioje vietoje, kad galėtumėte išspręsti vėliau kilusias problemas.
- Šis prietaisas skirtas naudoti namie, jį galima naudoti tik namie nurodytais tikslais. Jis netinkamas komerciniam ar bendram naudojimui. Taip naudojant prietaiso garantija bus atšaukta, o mūsų įmonė neprisiims atsakomybės dėl patirtų nuostolių.
- Šis priedas skirtas naudoti namie ir tinka tik maistui vėsinti ir saugoti. Jis netinkamas komerciniam ar bendram naudojimui ir (arba) laikyti kitoms medžiagoms nei maistas. Mūsų įmonė neprisiima atsakomybės dėl nuostolių, patirtų naudojant kitaip nei nurodyta.

Įspėjimai apie saugą

- Nenaudokite kelių lizdų mazgų ar ilgintuvų.
- Nejunkite pažeistų, nutrūkusių ar pasenusių kištukų.
- Laido nelankstykite, netraukite ir nepažeiskite.



- Nenaudokite kištuko adapterio.
- Šis prietaisas skirtas naudoti suaugusiems žmonėms. Neleiskite su juo žaisti vaikams ar kabėti ant durelių.
- Nejunkite kištuko šlapiomis rankomis, nes gali trenkti elektros smūgis!
- Į šaldiklį nedėkite stiklinių butelių ar gėrimo skardinių. Jos gali sprogti.
- Į šaldytuvą nedėkite sprogių ar degių medžiagų. Daugiau alkoholio turinčius skysčius statykite vertikaliai, sandariai uždenkite dangteliais.
- Nelieskite ledo, gaminamo šaldiklyje, jis gali nušaldyti ar įpjauti.
- Nelieskite užšaldytų produktų šlapiomis rankomis. Ledų ir ledo kubelių nevalgykite vos juos išėmę į šaldiklio skyriaus!
- Pakartotinai neužšaldykite atšilusio maisto. Taip galima apsinuodyti.
- Neuždenkite šaldytuvo viršaus staltiese ar pan. Tai gali turėti neigiamos įtakos šaldytuvo veikimui.
- Prieš pritvirtinkite, prieš šaldytuvą perveždami, kad jį nesugadintumėte.

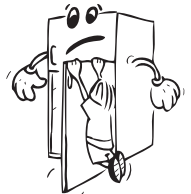

Šaldytuvo atidarymas ir naudojimas

Prieš įjungdami šaldytuvą patikrinkite tokius dalykus.

- Jūsų šaldytuvo darbinė įtampa yra 220-240 V ir 50 Hz.
- Mes neprisiimame atsakomybės dėl pažeidimų dėl neįžeminto prietaiso naudojimo.
- Šaldytuvą statykite tokioje vietoje, kur į jį nekristų tiesioginiai saulės spinduliai.
- Jis turi būti bent per 50 cm nuo karščio šaltinių, pvz., viryklės, orkaitės, radiatorių ir kaitviečių bei bent per 5 cm nuo elektrinių orkaitėčių.
- Šaldytuvo nelaikykite lauke ar po lietumi.
- Jei šaldytuvą statomas prie šaldymo dėžės, tarp jų reikia palikti bent 2 cm tarpą, kad ant išorinių paviršių nesikauptų drėgmė.
- Nuo prietaiso viršaus reikia palikti bent 150 mm tarpą. Nieko nedėkite ant prietaiso viršaus.
- Reguluojamomis priekinėmis kojelėmis nustatykite tinkamą aukštį, kad šaldytuvą būtų galima naudoti saugiai ir patogiai. Pasukite kojeles pagal arba prieš laikrodžio rodyklę. Tai atlikite prieš dėdami maistą į šaldytuvą.
- Prieš naudodami šaldytuvą visą vidų nuvalykite šiltu vandeniu su arbatiniu šaukšteliu natrio bikarbonato (sodos), tada praplaukite švariu vandeniu ir nudžiovinkite. Po valymo sudėkite visas detales.
- Pastatydami prietaisą, naudokite plastikinius orientyrus, esančius galinėje prietaiso pusėje. Pasukite 90 laipsnių kampu (kaip parodyta paveikslėlyje). Taip neleisite kondensatoriui liestis prie sienos.
- Tarpas tarp šaldytuvo ir sienos turėtų neviršyti 75 mm.

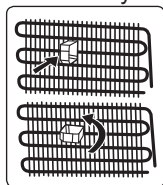

Prieš naudodami šaldytuvą

- Naudojant pirmą kartą arba po pervežimo, palaikykite šaldytuvą stačią 3 valandas ir tik tada įjunkite, kad jis veiktų tinkamai. Priešingu atveju galite sugadinti kompresorių.
- Pirmą kartą įjungus, šaldytuve gali atsirasti specifinis kvapas. Šaldytuvui pradėjus šalti, jis išnyks.

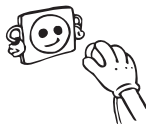

2. DALIS ĮVAIRIOS FUNKCIJOS IR GALIMYBĖS

Informacija apie naujos kartos šaldymo technologiją

Šaldytuvai-šaldikliai su nauja šaldymo technologija veikia skirtingai negu statiškieji šaldytuvai-šaldikliai. Įprastuose šaldytuvuose-šaldikliuose į šaldiklį patekęs drėgnas oras ir iš maisto produktų išgaravęs vanduo virsta šerkšnu. Norint ištirpdyti šerkšną – kitaip sakant atitirpinti, – šaldytuvą būtina išjungti. Kad maisto produktai atitirpinimo metu neišsileistų, naudotojas privalo juos sudėti kažkur kitur, taip pat išvalyti ledo ir susikaupusio šerkšno likučius.

Situacija šaldiklio skyriuje prietaisuose su nauja technologija – visiškai skirtinga. Ventilatorius šaldiklio skyriuje pučia šaltą, sausą orą. Todėl palengva skyriuje pučiamas šaltas oras – net ir ertmėse tarp lentynėlių – tolygiai ir patikimai sušaldo maisto produktus. Ir nesusidaro šerkšnas.

Šaldytuvo skyriaus šaldymo principas beveik toks pat, kaip ir šaldiklio skyriaus. Šaldytuvo viršuje sumontuoto ventilatoriaus pučiamas oras atšaldomas, leidžiant jį pro ertmę už oro kanalo. Tuo pačiu metu oras išpučiamas pro skylutes oro kanale, kad šaldymo procesas šaldytuvo skyriuje būtų sėkmingai užbaigiamas. Oro kanale esančios skylutės skirtos tam, kad oras tolygiai pasiskirstytų skyriuje.

Kadangi oras šaldytuvo ir šaldiklio skyriuje nesimaišo, nesusimaišo ir kvapai.

Todėl Jūsų šaldytuvą su naujos kartos šaldymo technologija paprasta naudoti. Jis suteikia daug vietos ir pasižymi estetiška išvaizda.

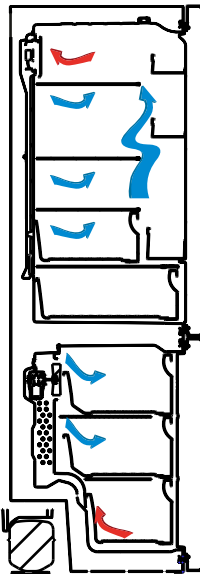

Ekranas ir valdymo skydelis

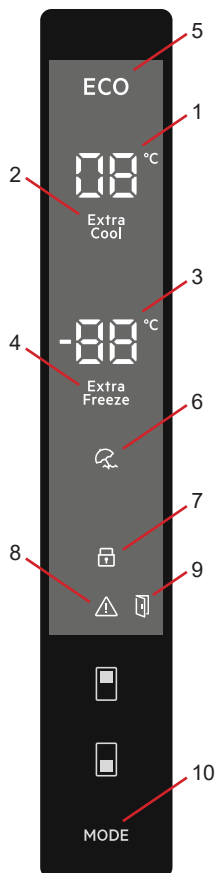

Valdymo skydelio naudojimas

1. Rodo nustatytą šaldytuvo temperatūros reikšmę.
2. Super Cool funkcijos indikatorius.
3. Rodo nustatytą šaldiklio temperatūros reikšmę.
4. Super Freeze funkcijos indikatorius.
5. Ekonominio režimo simbolis.
6. Atostogų režimo simbolis.
7. Apsaugos nuo vaikų simbolis.
8. Įspėjamasis simbolis.
9. Įspėjimo apie atidarytas dureles funkcija simbolis.
10. Skirta nustatyti norimus režimus (ekonominį, atostogų ir t. t.).

Šaldytuvo-šaldiklio valdymas

Super Freeze režimas

Tikslas

- Norint užšaldyti didelį kiekį maisto, kuris netelpa ant greito užšaldymo lentynos.
- Norint užšaldyti paruoštą maistą.
- Norint greitai užšaldyti šviežių maistą, kad būtų išlaikytas šviežumas.

Kaip nustatyti?

Spauskite šaldiklio nustatymo mygtuką, kol ekrane pasirodys *Super Freeze* simbolis. Du kartus pasigirs garsinis signalas. Tada režimas bus nustatytas.

Naudojant prietaisą šiuo režimu:

- Galima reguliuoti šaldytuvo ir Super Cool režimo temperatūrą. Tokiu atveju toliau naudojamas *Super Freeze* režimas.
- Negalima nustatyti ekonominio ir atostogų režimo.
- Išjungti *Super Freeze* režimą galima pasirenkant kitą programą.



Pastaba:

- Pažiūrėkite gaminio etiketėje nurodytose specifikacijose, kiek daugiausiai maisto produktų (kg) per 24 valandas galima užšaldyti.
- Norint sudėti didžiausią nurodytą maisto produktų kiekį, geriausia 3 valandas prieš tai įjungti Super Freeze režimą.
- Šaldiklyje pasiekus optimalią temperatūrą, pasigirs garsinis signalas.



Super Freeze režimas automatiškai išjungiamas po 24 valandų arba kai šaldiklio temperatūros jutiklis užfiksuoja, kad temperatūra nukrito žemiau -32°C .

Super Cool režimas

Tikslas

- Norint atvėsinti ir šaldytuvo skyriuje laikyti didelį kiekį maisto.
- Norint greitai atvėsinti gėrimus.

Kaip nustatyti?

Spauskite šaldytuvo nustatymo mygtuką, kol ekrane pasirodys *Super Cool* simbolis. Du kartus pasigirs garsinis signalas. Tada režimas bus nustatytas.

Naudojant prietaisą šiuo režimu:

- Šaldiklio ir Super Freeze režimo temperatūrą galima reguliuoti. Tokiu atveju toliau naudojamas *Super Cool* režimas.
- Negalima nustatyti ekonominio ir atostogų režimo.
- Išjungti *Super Cool* režimą galima pasirinkant kitą programą.



Ekonominis režimas

Tikslas

Energijos taupymas. Retesnio naudojimo (durelių atidarymo) laikotarpiais arba nebūnant namuose, pvz., per atostogas, taupymo režimo programa gali užtikrinti optimalią temperatūrą taupant energiją.

Kaip nustatyti?

- Spauskite režimo nustatymo mygtuką, kol pasirodys Eko simbolis.
- Jei joks mygtukas nepaspaudžiamas 1 sekundę. Tada režimas bus nustatytas. Eko simbolis sumirkčios 3 kartus. Nustačius režimą, du kartus pasigirs garsinis signalas.
- Šaldiklio ir šaldytuvo temperatūros rodymo langeliuose turi būti rodoma *E*.
- Prietaisui veikiant šiuo režimu, rodomas ekonominio režimo simbolis ir *E* raidė.

Naudojant prietaisą šiuo režimu:

- Galima reguliuoti šaldiklio temperatūrą. Išjungus ekonominį režimą, toliau naudojamos pasirinktos reikšmės.
- Galima reguliuoti šaldytuvo temperatūrą. Išjungus ekonominį režimą, toliau naudojamos pasirinktos reikšmės.
- Galima pasirinkti *Super Cool* ir *Super Freeze* režimus. Ekonominis režimas automatiškai išjungiamas ir suaktyvinamas pasirinktas režimas.
- Atostogų režimą galima pasirinkti, išjungus ekonominį režimą. Tada suaktyvinamas pasirinktas režimas.
- Norint išjungti, užtenka paspausti režimo nustatymo mygtuką.

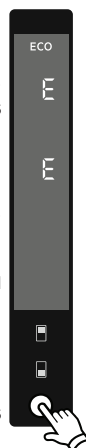

Atostogų režimas

Kaip nustatyti?

- Spauskite režimo nustatymo mygtuką, kol pasirodys atostogų simbolis.
- Jei joks mygtukas nepaspaudžiamas 1 sekundę. Tada režimas bus nustatytas. Atostogų simbolis sumirkčios 3 kartus. Nustačius režimą, du kartus pasigirs garsinis signalas.
- Šaldytuvo temperatūros rodymo langelyje bus rodoma „--“.
- Prietaisui veikiant šiuo režimu, rodomas atostogų režimo simbolis ir „--“.

Naudojant prietaisą šiuo režimu:

- Galima reguliuoti šaldiklio temperatūrą. Išjungus atostogų režimą, toliau naudojamos pasirinktos reikšmės.
- Galima reguliuoti šaldytuvo temperatūrą. Išjungus atostogų režimą, toliau naudojamos pasirinktos reikšmės.
- Galima pasirinkti *Super Cool* ir *Super Freeze* režimus. Atostogų režimas automatiškai išjungiamas ir suaktyvinamas pasirinktas režimas.
- Ekonominį režimą galima pasirinkti, išjungus atostogų režimą. Tada suaktyvinamas pasirinktas režimas.
- Norint išjungti, užtenka paspausti režimo nustatymo mygtuką.



Gėrimo vėsinimo režimas

Tikslas

Šis režimas naudojamas norint atvėsinti gėrimus per reguliuojamo ilgio laikotarpį.

Kaip nustatyti?

- 3 sekundes palaikykite nuspaustą šaldiklio skyriaus nustatymo mygtuką.
- Šaldiklio nustatymo ekrane pasirodys speciali animacija, o tada pradės mirkčioti 05.
- Norėdami nustatyti laiką (05 - 10 - 15 - 20 - 25 - 30 minučių), spauskite šaldytuvo nustatymo mygtuką.
- Pasirinkus laiką, ekrane 3 kartus sumirkčioja pasirinkta reikšmė ir pasigirsta garsinis signalas.
- Jei per 2 sekundes nepaspaudžiamas joks mygtukas, nustatoma esama reikšmė.
- Laiko skaičiavimas po vieną minutę atbuline seka pradedamas nuo nustatytos reikšmės.
- Ekrane pradės mirkčioti likusio laiko reikšmė.
- Norėdami išjungti šį režimą, 3 sekundes palaikykite nuspaustą šaldiklio nustatymo mygtuką.



Ekranu užsklandos režimas

Tikslas

Šiuo režimu taupoma energija, išjungiant visą valdymo skydelio apšvietimą, kai skydelis būna neaktyvus.

Kaip naudoti

- Ekranu užsklandos režimas bus automatiškai suaktyvintas po 30 sekundžių.
- Jei išjungę valdymo skydelį spustelėsite bet kurį mygtuką, ekrane vėl bus matomos dabartinės prietaiso nuostatos, kad galėtumėte atlikti norimą keitimą.
- Jei neatšauksite ekranu energijos taupymo režimo arba per 30 sekundžių nepaspausite kito mygtuko, valdymo skydelis liks užgesęs.

Norėdami išjungti ekranu energijos taupymo režimą,

- Norėdami atšaukti ekranu energijos taupymo režimą, pirmiausia turite paspausti bet kurį mygtuką, kad suaktyvintumėte mygtukus, tada dar kartą paspausti ir 3 sekundes palaikyti režimo mygtuką.
- Norėdami vėl suaktyvinti ekranu energijos taupymo režimą, paspauskite ir 3 sekundes palaikykite režimo mygtuką.

Apsaugos nuo vaikų funkcija

Kada naudoti?

Kad vaikai, žaisdami su mygtukais, nepakeistų nustatymų, prietaise galima įjungti apsaugą nuo vaikų.

Apsaugos nuo vaikų funkcijos įjungimas

5 sekundes palaikykite nuspaudę kartu šaldytuvo ir šaldiklio nustatymo mygtuką.

Apsaugos nuo vaikų funkcijos išjungimas

5 sekundes palaikykite nuspaudę kartu šaldytuvo ir šaldiklio nustatymo mygtuką.



Pastaba: apsauga nuo vaikų išjungiama ir nutrūkus maitinimui ar prietaisą išjungus iš maitinimo tinklo.

Įspėjimo apie atidarytas dureles funkcija

Jei **šaldiklio** durelės bus atidarytos ilgiau nei 2 minutes, pypsės prietaiso garsinis signalas ir švies atidarytų durelių piktograma.

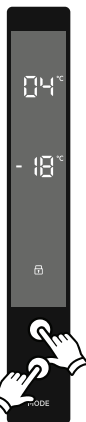

Temperatūros nuostatos

Temperatūros šaldiklio skyriuje nustatymas

- Pradinė nustatytoji temperatūra šaldiklyje yra -18 °C.
- Vieną kartą paspauskite šaldiklio nustatymo mygtuką.
- Paspaudus mygtuką vieną kartą, ekrane pradeda mirkčioti paskutinį kartą nustatyta temperatūros reikšmė.
- Nuspaudus šį mygtuką, atitinkamai pakils temperatūra.
- Paspaudus šaldiklio nustatymo mygtuką tiek kartų, kol ekrane pasirodys *Super Freeze* užrašas, ir nepaspaudus mygtuko per 1 sekundę, *Super Freeze* užrašas pradės mirkčioti.
- Jei paspausite mygtuką, jis vėl pradės rodyti reikšmes nuo -16 °C.
- Temperatūra, kuri nustatyta prieš nustatant atostogų, *Super Freeze*, *Super Cool* ar ekonominį režimą, išlaikoma tokia pati, kai režimas pasibaigs ar bus išjungtas. Prietaisas toliau išlaikys tokią temperatūrą.



Temperatūros šaldytuvo skyriuje nustatymas

- Pradinė nustatytoji temperatūra šaldytuve yra +4 °C.
- Vieną kartą paspauskite šaldytuvo mygtuką.
- Paspaudus mygtuką vieną kartą, ekrane rodoma paskutinė nustatyta temperatūros reikšmė.
- Nuspaudus šį mygtuką, atitinkamai pakils temperatūra.
- Paspaudus šaldytuvo nustatymo mygtuką tiek kartų, kol ekrane pasirodys *Super Cool* užrašas, ir nepaspaudus mygtuko per 1 sekundę, *Super Cool* užrašas pradės mirkčioti.
- Jei paspausite mygtuką, jis vėl pradės rodyti reikšmes nuo +8 °C.
- Temperatūra, kuri nustatyta prieš nustatant atostogų, *Super Freeze*, *Super Cool* ar ekonominį režimą, išlaikoma tokia pati, kai režimas pasibaigs ar bus išjungtas. Prietaisas toliau išlaikys tokią temperatūrą.



Įspėjimai dėl temperatūros reguliavimo

- Nerekomenduojame naudoti šio šaldytuvo aplinkoje, kurioje temperatūra yra žemesnė nei 10 laipsnių Celsijaus.
- Temperatūrą reikia nustatyti, atsižvelgiant į tai, kaip dažnai darinėjamos durelės, kiek maisto produktų laikoma šaldytuve ir kokia aplinkos temperatūra, kur pastatytas prietaisas.
- Pastačius šaldytuvą-šaldiklį ir įjungus į maitinimo tinklą, jį reikėtų palikti veikti 24 valandas, kol prietaisas tinkamai atvės. Tuo metu nedarinėkite šaldytuvo-šaldiklio durelių ir nedėkite į vidų jokių maisto produktų.
- Jūsų šaldytuve-šaldiklyje veikia 5 minučių delsos funkcija, kai po maitinimo pertrūkio ištraukiate ir vėl įkišate maitinimo laido kištuką, kad nebūtų gadinamas kompresorius. Šaldytuvą paprastai pradeda veikti maždaug po 5 minučių.
- Jūsų šaldytuvą-šaldiklį yra skirtas naudoti tokioje aplinkos temperatūroje, kaip pagal standartus priklausomai nuo klimato klasės nurodyta informacinėje etiketėje. Norint išlaikyti šaldymo efektyvumą, nerekomenduojame nustatyti kitų negu nurodyta šaldytuvo-šaldiklio temperatūros reikšmių.
- Šį prietaisą skirta naudoti 10 °C - 43 °C aplinkos temperatūroje.

Klimatinė klasė	Aplinkos temperatūra °C
T	16–43 (°C)
ST	16–38 (°C)
N	16–32 (°C)
SN	10–32 (°C)

Svarbios montavimo instrukcijos

Šis prietaisas sukurtas taip, kad veiktų sudėtingoms klimato sąlygoms (iki 43 °C arba 110 °F), jame įdiegta šaldiklio apsaugos technologija „Freezer Shield“, užtikrinanti, kad šaldiklyje užšaldytas maistas neatšiltų net aplinkos temperatūrai nukritus iki -15 °C. Todėl šį prietaisą galite pastatyti nešildomoje patalpoje ir nesirūpinti, kad šaldiklyje užšaldytas maistas suges. Kai aplinkos temperatūra taps įprasta, prietaisą vėl galėsite naudoti kaip visada.

Priedai

Ledukų dėklas

- Pripildykite į ledukų dėklą vandens ir įdėkite jį į šaldiklį.
- Kai vanduo visiškai pavirs ledu, galite pasukti dėklą taip, kaip parodyta žemiau, norėdami gauti ledo kubelių.

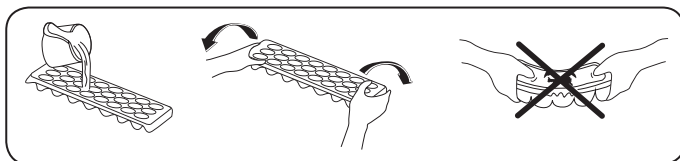

Šaldiklio stalčius

Į šaldiklio stalčių dedami maisto produktai, kuriuos reikia lengviau pasiekti.

Norėdami išimti šaldiklio stalčius:

- Kuo daugiau ištraukite stalčių
- Stalčius priekį traukite į viršų ir į išorę.

 Norėdami gražinti stalčių į vietą, veiksmus atlikite atvirkštine seka.

 **Pastaba:** įstumdami ar ištraukdami stalčių, visada laikykite jį už rankenos.

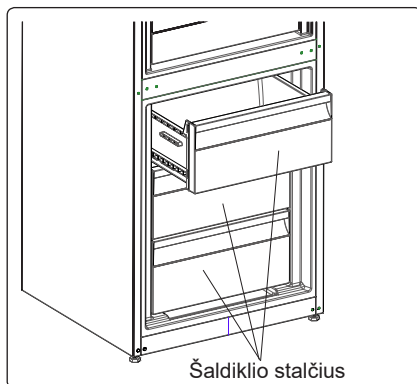

Ypač žemos temperatūros skyrius (Ne visuose modeliuose)

Idealiai tinka norint išsaugoti šviežiai supjaustyto maisto ir sūrio skonį bei tekstūrą. Dėl aktyvios oro cirkuliacijos, ištraukiamas stalčius leidžia sukurti aplinką, kurioje yra žemesnė temperatūra, nei kitose šaldytuvo vietose.

Norėdami ištraukti vėsavimo stalčių:

- Vėsavimo stalčių traukite bėgeliais į save.
- Nukelkite vėsavimo stalčių nuo bėgelių.

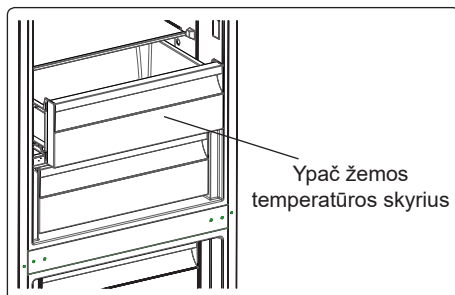

Šviežio maisto reguliatorius *(Ne visuose modeliuose)*

Ant kameros išorinės pusės yra šviežio maisto reguliatorius. Jis reguliuoja oro kiekį ir drėgnumą kameroje ir pailgina maisto saugojimo laiką.

Jei ant lentynėlės matote susikaupusio kondensato, atidarykite šį vožtuvą už lentynos.

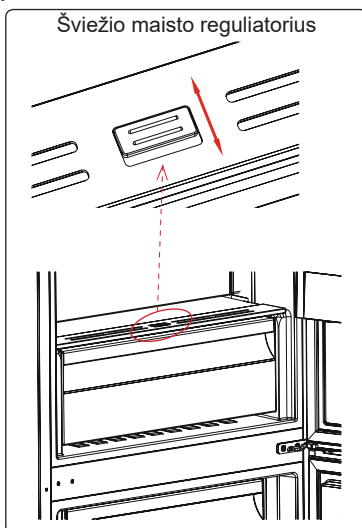

CustomFlex

CustomFlex® suteikia laisvę individualiai pritaikyti šaldytuvo erdvę. Durelių viduje yra talpykla produktų laikymui ir kilnojamos talpyklos, kad galėtumėte erdvę pritaikyti savo poreikiams. Talpyklos yra išimamos, todėl, jas išėmus, į šaldytuve viską galima lengvai pasiekti.

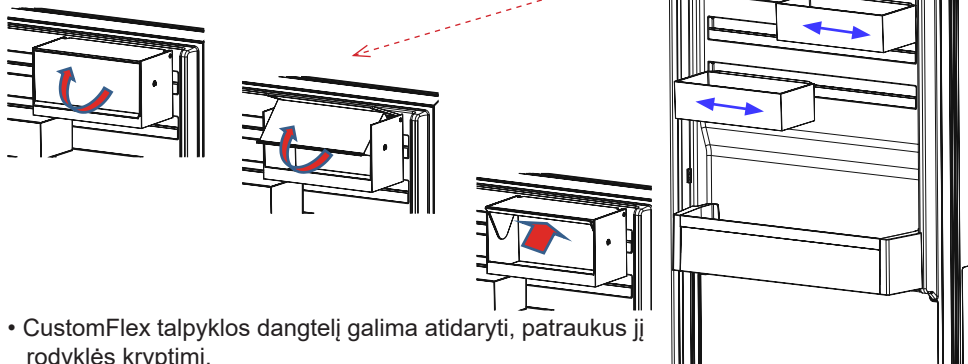

- CustomFlex talpyklos dangtelį galima atidaryti, patraukus jį rodyklės kryptimi.
- Norint uždaryti, dangtelį galima patraukti priešinga kryptimi.

Priedų skyriaus paveikslėliai ir aprašymas gali skirtis, priklausomai nuo jūsų prietaiso modelio.

3. DALIS MAISTO PRODUKTŲ LAIKYMAS

Šaldytuvo skyrius

- Kad nesikauptų drėgmė ir tuo pačiu šerkšnas, nedėkite į šaldytuvą skysčių neuždengtuose induose. Šerkšnas paprastai kaupiasi šalčiausiose garintuvo vietose ir, laikui bėgant, dėl to reikalingas dažnesnis atitirpinimas.
- Į šaldytuvo skyrių draudžiama dėti karštus maisto produktus. Šiltą maistą reikia palikti atvėsti iki kambario temperatūros, taip pat turi būti užtikrinama pakankama šaldytuvo skyriaus ventiliacija.
- Niekas negali liestis prie galinės sienelės, kadangi ten pradės kauptis šerkšnas, o pakeliai gali prišalti prie galinės sienelės. Per dažnai nedarinėkite šaldytuvo durelių.
- Mėsą ir išdarinėtą žuvį (supakuotą ar sudėtą į plastikinius maišelius), kurią vartosite per 1-2 dienas, susidėkite apatinėje šaldytuvo kameros dalyje (virš daržovių ir vaisių skyriaus), kadangi tai – vėšiausia šio skyriaus dalis, ir taip užtikrinamos geriausios laikymo sąlygos.
- Vaisius ir daržoves į atitinkamą skyrių galite dėti nesupakuotus.

Maistas	Laikymo trukmė	Kur šaldytuve dėti
Vaisiai ir daržovės	1 savaitė	Vaisių ir daržovių skyriuje (nesuvyniojus)
Mėsa ir žuvis	Nuo 2 iki 3 dienų	Uždengus plastikine plėvele ir maišeliais arba mėsos dėžutėje (ant stiklinės lentynos)
Šviežias sūris	Nuo 3 iki 4 dienų	Specialioje lentynėlėje durelėse
Sviestas ir margarinas	1 savaitė	Specialioje lentynėlėje durelėse
Produktai buteliuose, pienas ir jogurtas	Iki gamintojo rekomenduojamos galiojimo datos	Specialioje lentynėlėje durelėse
Kiaušiniai	1 mėnuo	Kiaušinių lentynėlėje
Pagamintas maistas	Nuo 2 dienų	Visos lentynos

Šaldiklio skyrius

- Savo šaldytuvo šaldiklio skyrių naudokite laikyti užšaldytiems maisto produktams ilgą laiką ir gaminti ledą.
- Norėdami maksimaliai išnaudoti vietą šaldiklio kameroje, stiklines lentynėles naudokite tik viršutinėje ir vidurinėje dalyje. Apatinėje dalyje naudokite stalčių.
- Neglauskite naujai šaldomo maisto šalia jau užšaldyto.
- Maisto produktus (mėsą, mėsos faršą, žuvį ir t. t.) patartina užšaldyti porcijomis, kokias galėtumėte suvartoti vienu kartu.
- Atitirpinto maisto pakartotinai neužšaldykite. Tai gali būti pavojinga sveikata, kadangi kyla rizika apsINUODYTI maistu.
- Nedėkite karštų maisto produktų į šaldiklį, kol jie neatvėsta. Dėl to jau užšalę maisto produktai pradėtų pūti.
- Pirkdami užšaldytą maistą, įsitikinkite, ar jis buvo laikomas tinkamomis sąlygomis ir ar nėra pažeista pakuotė.

- Laikant užšaldyto maisto atsargas, būtina pasižiūrėti laikymo sąlygas ant pakuotės. Jei jokių paaiškinimų nėra, maisto produktus būtina suvartoti kuo greičiau.
- Jei užšaldyto maisto pakuotėje yra drėgmės ir sklinda nemalonas kvapas, maistas galėjo būti laikomas netinkamomis sąlygomis ir supūti. Nepirkite tokių produktų!
- Užšaldyto maisto laikymo trukmė priklauso nuo aplinkos temperatūros, dažno durelių darinėjimo, termostato nustatymų, maisto produktų tipo ir laiko, per kurį, nusipirkus prekes, jos parnešamos ir sudedamos į šaldiklį. Būtinai laikykitės ant pakuotės pateiktų nurodymų ir jokių būdu neviršykite nurodytos laikymo trukmės.
- Esant ilgesniam elektros tiekimo sutrikimui, neatidarykite šaldiklio kameros durelių. Sutrikus elektros tiekimui dar ilgesnį laiką, neužšaldykite maisto produktų pakartotinai ir suvartokite juos kaip įmanoma greičiau.
- Atsiminkite, kad, norint atidaryti šaldiklio dureles iš karto, vos uždarius, jos lengvai neatsidarys. Tai – normalu! Pasiekus temperatūros pusiausvyrą, durelės vėl atsidarys lengvai.
- Turėkite omenyje, kad jei uždarius šaldiklio dureles staiga norite vėl jas atidaryti, jos neatsidarys lengvai. Tai normalu! Pasiekus subalansuotas sąlygas, durelės bus atidaromos lengvai.

Žuvis ir mėsa	Paruošimas	Laikymo laikotarpis (mėn.)	Atitirpinimas kambario temperatūroje (val.)
Jautienos didkepsnis	Supakuotas užšaldyti patogaus dydžio porcijomis	6-10	1-2
Aviena	Supakuotas užšaldyti patogaus dydžio porcijomis	6-8	1-2
Veršienos kepsnys	Supakuotas užšaldyti patogaus dydžio porcijomis	6-10	1-2
Veršienos gabaliukai	Nedideliais gabaliukais	6-10	1-2
Avienos gabaliukai	Gabaliukais	4-8	2-3
Malta mėsa	Patogiomis porcijomis, pakuotėmis be prieskonių	1-3	2-3
Plaučkepeniai (dalimis)	Gabaliukais	1-3	1-2
Dešrelės / saliamis	Turi būti supakuotos, net jei yra plėvelėje		Iki kol atitirps
Vištiena ir kalakutiena	Supakuotas užšaldyti patogaus dydžio porcijomis	7-8	10-12
Antiena / žąsiena	Supakuotas užšaldyti patogaus dydžio porcijomis	4-8	10
Elniena, triušiena, šerniena	Porcijomis po 2,5 kg, be kaulų	9-12	10-12

Žuvis ir mėsa	Paruošimas	Laikymo laikotarpis (mėn.)	Atitirpinimas kambario temperatūroje (val.)
Gėlavandenės žuvis (upėtakiai, karpiai, lydekos ir pan.)	Reikia nuplauti ir išdžiovinti, prieš tai išvalius vidurius ir nuvalius žvynus, prireikus uodegą ir galvą reikia nupjauti.	2	Iki kol tinkamai atitirps
Neriebios žuvis (jūros ešeriai, ota, jūrų liežuviai)		4-8	Iki kol tinkamai atitirps
Riebios žuvis (pelamidės, skumbrės, melsvanugaris ešerys, ančiuviai)		2-4	Iki kol tinkamai atitirps
vėžiagyviai	Nuvalyti ir sudėti į maišelius	4-6	Iki kol tinkamai atitirps
Ikrai	Pakuotėje, aliuminio ar plastmasiniame inde	2-3	Iki kol tinkamai atitirps
Sraigės	Druskingame vandenyje, aliuminio ar plastmasiniame inde	3	Iki kol tinkamai atitirps

Vaisiai ir daržovės	Paruošimas	Laikymo laikotarpis (mėn.)	Atitirpinimas kambario temperatūroje (val.)
Kalafiorai	Nulupkite lapus, padalinkite baltąją dalį į dalis ir laikykite vandenyje su nedideliu kiekiu citrinos	10 - 12	Galima naudoti ir užšaldytus
Pupos	Nuplaukite ir supjaustykite ankštis mažais gabaliukais	10 - 13	Galima naudoti ir užšaldytus
Žirneliai	Išlukštenkite ir nuplaukite	12	Galima naudoti ir užšaldytus
Grybai ir šparagai	Nuplaukite ir supjaustykite ankštis mažais gabaliukais	6 - 9	2
Kopūstas	Laikykite nuvalytus	6 - 8	Atskirkite gabaliukus vieną nuo kito
Baklažanas	Nuplaukite ir supjaustykite gabaliukais po 2 cm	10 - 12	Galima naudoti ir užšaldytus
Kukurūzai	Nuvalykite ir supakuokite su burbuolėmis	12	Galima naudoti ir užšaldytus
Morkos	Nuvalykite ir supjaustykite gabalėliais	12	Galima naudoti ir užšaldytus
Paprikos	Pašalinkite stiebelį, padalinkite per pusę, išimkite sėklas	8 - 10	2
Špinatai	Nuplaukite	6 - 9	(šaldiklyje) 5
Obuoliai ir kriaušės	Supjaustykite nulupę odelę	8 - 10	(šaldiklyje) 4

Vaisiai ir daržovės	Paruošimas	Laikymo laikotarpis (mėn.)	Atitirpinimas kambario temperatūroje (val.)
Abrikosai ir persikai	Padalinkite per pusę ir išimkite kauliuką	4 - 6	(šaldiklyje) 4
Braškės ir avietės	Nuplaukite ir išvalykite	8 - 12	2
Virti vaisiai	Laikykite inde su 10 % cukraus	12	4
Slyvos, vyšnios, trešnės	Nuplaukite ir išimkite kauliukus	8 - 12	5 - 7

Pieno produktai ir pyragaičiai	Paruošimas	Laikymo laikotarpis (mėn.)	Laikymo sąlygos
Pienas pakuotėje (homogenizuotas)	Pakuotėje	2 - 3	Tik homogenizuotą pieną
Sūris (išskyrus baltą)	Gabalėliais	6 - 8	Gali būti trumpam paliekamas originalioje pakuotėje. Ilgalaikiam sandėliavimui gali būti suvynioti į plėvelę.
Sviestas, margarinas	Pakuotėje	6	
Kiaušiniai (*)	Baltymai	10 - 12	30 g jo atitinka baltymą.
	Kiaušiniu mišinys (baltymas ir trynys)	10	50 g jo atitinka baltymą.
	Tryniai	8 - 10	20 g jo atitinka baltymą.

Uždarame inde

	Laikymo laikotarpis (mėn.)	Atitirpinimas kambario temperatūroje (val.)	Atitirpinimo trukmė orkaitėje (min.)
Duona	4 - 6	2 - 3	4-5 (220-225 °C)
Sausainiai	3 - 6	1 - 1,5	5-8 (190-200 °C)
Pyragas	1 - 3	2 - 3	5-10 (200-225 °C)
Vaisių pyragėlis	1 - 1,5	3 - 4	5-8 (190-200 °C)
Įdaryti pyragėliai	2 - 3	1 - 1,5	5-8 (190-200 °C)
Pica	2 - 3	2 - 4	15-20 (200 °C)

4. DALIS VALYMAS IR PRIEŽIŪRA

 Nepamirškite ištraukti šaldytuvo iš elektros tinklo prieš pradėdami valymą.



 Neplaukite šaldytuvo pildami vandenį.

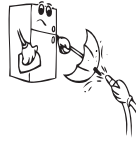

 Nenaudokite degių, sprogių ar ėsdinančių medžiagų, tokių kaip skiediklis, dujos ar rūgštys.

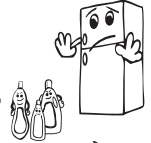

- Galite išvalyti vidinę ir išorinę dalį minkštu skudurėliu arba su kempine, naudodami šiltą muiliną vandenį.



- Ištraukite dalis atskirai ir nuvalykite muilinu vandeniu. Neplaukite jų indaplovėje.



- Kartą per metus šluota nuvalykite kondensatorių, kad sutaupytumėte energijos ir padidintumėte našumą.

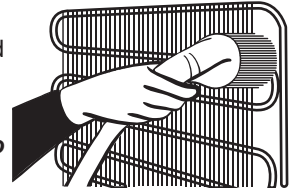

 **Prieš valydami šaldytuvą būtinai atjunkite nuo elektros tinklo.**

Atitirpinimas

Jūsų šaldytuvai-šaldiklis atitirpinamas automatiškai. Po savaiminio atitirpinimo atsirandantis vanduo išteka pro vandens surinkimo angą, nuteka į išgarinimo rezervuarą ir jame savaime išgaruoja.



LED apšvietimo juostelės keitimas (jei naudojama LED juostelė)

Susisiekite su klientų aptarnavimo centru, kadangi apšvietimo juosteles turi keisti tik įgalioti specialistai.

Pastaba: priklausomai nuo modelio, LED juostelių skaičius ir vieta gali skirtis.

5. DALIS GABENIMAS IR PERKĖLIMAS

- Perkėlimui galima pasilikti originalią pakuotę ir putplastį (pasirinktinai).
- Tvirtinkite šaldytuvą naudodami storą pakuotę, diržus ar tvirtas virves, pakuodami perkėlimui laikykitės gabenimo instrukcijų.
- Perkeldami ar transportuodami išimkite judančias dalis (lentynas, priedus, daržovių krepšius ir t. t.) arba pritvirtinkite juos šaldytuve diržais, kad apsaugotumėte nuo sukrėtimų.

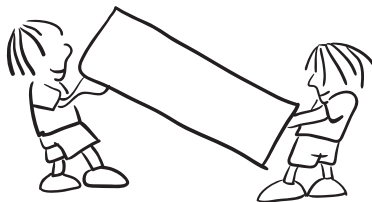

! *Neškite šaldytuvą stačią.*

Durelių perstatymas

- Pakeisti šaldytuvo durelių atidarymo krypties negalima, jei rankenėlės yra ant priekinio durelių paviršiaus.
- Modeliams be rankenėlių durelių atidarymo kryptį galima pakeisti.
- Jei galima pakeisti durelių atidarymo kryptį, kreipkitės dėl šios paslaugos į įgaliotąjį aptarnavimo centrą.

6. DALIS PRIEŠ SKAMBINDAMI PRIEŽIŪROS TARNYBAI

Įspėjimai:

šaldytuvus-šaldiklius rodo įspėjimus, kai šaldytuvo ar šaldiklio skyriuje netinkamam temperatūrai arba pasireiškia koks nors prietaiso gedimas. Šaldiklio ir šaldytuvo nustatymų langeliuose rodomi klaidų kodai.

KLAIDOS TIPAS	REIŠMĖ	KODĖL	KĄ DARYTI
E01	Įspėjimas apie jutiklį		Kaip galėdami greičiau kreipkitės pagalbos į aptarnavimo tarnybą.
E02			
E03			
E06			
E07			
E08	Įspėjimas apie žemą įtampą	Energijos tiekimas į prietaisą nukrito žemiau 170 V.	<ul style="list-style-type: none"> - Tai nėra prietaiso gedimas, ši klaida padeda apsaugoti nuo gedimų kompresorių. - Būtina padidinti įtampą iki reikiamo lygio Jei šis įspėjimas neišsijungia, kreipkitės į įgaliotąjį techninės priežiūros specialistą.

KLAIDOS TIPAS	REIŠMĖ	KODĖL	KĄ DARYTI
E09	Šaldiklio skyrius nepakankamai šaltas	Dažniausiai rodomas po ilgalaikės maitinimo trikties.	<ol style="list-style-type: none"> 1. Nustatykite žemesnę šaldiklio temperatūros reikšmę arba „Super Freeze“. Pasiekus reikiamą temperatūrą, klaidos kodas turėtų išnykti. Norėdami sutrumpinti reikiamos temperatūros pasiekimo laiką, laikykite duris uždarytas. 2. Išimkite visus produktus, kurie per tą laiką, kai buvo rodoma klaida, atšilo / atitirpo. Juos galima greitai suvartoti. 3. Nedėkite į šaldiklio skyrių šviežių produktų, kol nepasiekta reikiama temperatūra ir vis dar rodoma klaida. <p>Jei šis įspėjimas neišsijungia, kreipkitės į įgaliotąjį techninės priežiūros specialistą.</p>
E10	Šaldytuvo skyrius nepakankamai šaltas	<p>Dažniausiai rodomas:</p> <ul style="list-style-type: none"> - po ilgalaikės maitinimo trikties; - jei į šaldytuvą buvo įdėtas karštas maistas. 	<ol style="list-style-type: none"> 1. Nustatykite žemesnę šaldytuvo temperatūros reikšmę arba „Super Cool“. Pasiekus reikiamą temperatūrą, klaidos kodas turėtų išnykti. Norėdami sutrumpinti reikiamos temperatūros pasiekimo laiką, laikykite duris uždarytas. 2. Ištuštinkite vietą priešais oro kanalų angas ir nedėkite maisto arti jutiklio. <p>Jei šis įspėjimas neišsijungia, kreipkitės į įgaliotąjį techninės priežiūros specialistą.</p>

KLaidos tipas	Reikšmė	Kodėl	Ką daryti
E11	Šaldytuvo skyriuje per šalta	Įvairūs	<ol style="list-style-type: none"> 1. Patikrinkite, ar įjungtas „Super Cool“ režimas 2. Sumažinkite šaldytuvo skyriaus temperatūrą 3. Patikrinkite, ar neuždengtos ir neužsikimšusios angos <p>Jei šis įspėjimas neišsijungia, kreipkitės į įgaliotąjį techninės priežiūros specialistą.</p>

Jei šaldytuvai-šaldiklis tinkamai neveikia, kartais sprendimas gali būti paprastas.

Jei šaldytuvai neveikia:

- Ar yra pertrauktas maitinimas?
- Ar maitinimo laido kištukas tinkamai įstatytas į lizdą?
- Ar saugikliai ir maitinimo tinklo lizdas, į kurį įjungtas prietaisas, veikia ir ar neišmuštas pagrindinis saugiklis?
- Ar nėra maitinimo tinklo lizdo gedimo? Norėdami tai patikrinti, įjunkite šaldytuvą į lizdą, kuris tikrai veikia.

Jei šaldytuvai nepakankamai šaldo:

- Ar teisingai nustatyta temperatūra?
- Ar dažnai darinėjamos ir ilgai paliekamos atidarytos šaldytuvo durelės?
- Ar šaldytuvo durelės tinkamai užsidaro?
- Ar nėra padėto indo ar maisto produktų, kurie glaustųsi su galine šaldytuvo skyriaus sienele ir užstotų oro cirkuliaciją?
- Ar šaldytuvai nėra perkrautas?
- Ar pakankamas atstumas nuo šaldytuvo iki galinės ir šoninių sienų?
- Ar aplinkos temperatūra neviršija naudojimo instrukcijoje nurodytų specifikacijų?

Jei šaldytuvo skyriuje laikomi maisto produktai peršaldomi

- Ar teisingai nustatyta temperatūra?
- Ar paskutiniu metu pridėjote daug maisto produktų į šaldiklio skyrių? Jei taip, šaldytuvo skyriuje maisto produktai gali būti per daug šaldomi, kadangi kompresorius veikia ilgesniais intervalais, kad būtų sušaldyti produktai šaldiklyje.

Jei šaldytuvai veikia per garsiai:

Kad palaikytų nustatytą šaldymo temperatūrą, kompresorius kartais vis turi įsijungti. Kol jis veikia, šaldytuvo skleidžiamas garsas yra normalus dalykas. Pasiekus reikiamą šaldymo temperatūrą, triukšmingumas automatiškai sumažėja. Jei triukšmingumas nesiliauja:

- Ar prietaisas pastatytas lygiai? Ar tinkamai sureguliuotos kojelės?
- Ar už šaldytuvo daugiau nieko nėra?
- Ar nevibruoja šaldytuvo viduje esantys indai ar lentynėlės? Tokiu atveju perdėkite indus ir lentynėles.
- Ar nevibruoja ant šaldytuvo viršaus sudėti daiktai?

Normalūs garsai:

Ledo skeldėjimo garsas:

- Automatinio atitirpinimo metu.
- Kai prietaisas šaldomas ar šildomas (dėl prietaiso medžiagų plėtimosi).

Trumpas trakstelėjimas: kai termostatas įjungia arba išjungia kompresorių.

Kompresoriaus skleidžiamas garsas (normalus variklio veikimo garsas): nedidelis triukšmingumas reiškia, kad kompresorius veikia gerai. Kompresorius gali trumpai veikti triukšmingiau po įjungimo.

Burbuliavimo garsas: šį garsą cirkuliuodama sistemos vamzdeliais sukelia šaldomoji medžiaga.

Tekančio vandens garsas: įprastas į išgarinimo rezervuarą po atitirpinimo susidariusio vandens tekėjimo garsas. Šis garsas gali atsirasti atitirpinant prietaisą.

Pučiamo oro garsas (įprastas ventiliatoriaus garsas): šis garsas girdimas šaldytuvuose su *No-Frost* sistema, kadangi įprasto veikimo metu pučiamas oras.

Jei šaldytuve kaupiasi drėgmė:

- Ar patikimai supakuoti maisto produktai? Ar indeliai su maisto produktais buvo gerai nušluostyti, prieš dedant į šaldytuvą?
- Ar šaldytuvo durelės dažnai darinėjamos? Atidarius dureles, patalpos ore esanti drėgmė patenka į šaldytuvą. Ypač, kai didelis santykinis patalpos oro drėgnumas: kuo dažniau atidaromos durelės, tuo šaldytuve greičiau susikaupia drėgmė.
- Tai, kad automatinio atitirpinimo metu šaldytuvo skyriaus galinė sienelė aprasoja, yra normalu. (Modeliuose be ventiliatoriaus)

Jei netinkamai darinėjamos durelės:

- Ar užsidaryti durelėms netrukdo sudėti maisto produktai?
- Ar tinkamai sudėtos lentynėlės, durelių skyreliai ir stalčiai?
- Ar nepažeista ar nesuplyšusi tarpinės guma?
- Ar šaldytuvą pastatytas ant lygaus pagrindo?

Jei įšyla šaldytuvo išorinės briaunos, kurios liečiasi su durelių tvirtinimo elementais:

Ypač vasarą (kai karštas oras), vietas, kurios liečiasi su tvirtinimo elementais, įšyla dėl veikiančio kompresoriaus. Tai – normalu.

Svarbu:

- Apsauginiai kompresoriaus šiluminiai saugikliai išsijungia po staigaus elektros pramušimo ar išjungus prietaisą iš maitinimo tinklo, kadangi šaldymo sistemoje esančios dujos nėra stabilios. Tai – ganėtinai normalus reiškinys, ir šaldytuvą vėl įsijungs po 4–5 minučių.
- Šaldytuvo šaldymo elementas paslėptas galinėje sienelėje. Todėl, kompresoriui veikiant tam tikrais intervalais, galinė šaldytuvo skyriaus sienelė gali aprasoti arba apšerkšnyti. Tai – normalu. Tokiu atveju nereikia atitirpinti šaldytuvo, jei nesusidaro storas ledo sluoksnis.
- Jei žadate ilgesnį laiką nenaudoti šaldytuvo (pvz. per vasaros atostogas), išjunkite jį iš maitinimo lizdo. Išvalykite šaldytuvą, kaip aprašyta 4 skyriuje, ir palikite atidarytas dureles, kad viduje nesikaupytų drėgmė ir kvapai.

- Jūsų įsigytas prietaisas skirtas naudoti namuose, todėl gali būti naudojamas tik namuose ir tik pagal numatytą paskirtį. Jis neskirtas komerciniam ar bendram naudojimui. Jei perkėjas naudoja prietaisą ne taip, kaip nurodyta gaminio specifikacijoje, pabrėžiamo, kad gamintojas ir pardavėjas neatsako už garantiniu laikotarpiu reikalingą remontą ir atsiradusius gedimus.
- Jei, peržiūrėjęs visus pateiktus nurodymus, problemos nepavyksta pašalinti, pasitarkite su įgalioto techninio aptarnavimo centro specialistais.

Energijos taupymo patarimai

1. Prietaisą statykite vėsioje gerai vėdinamoje patalpoje, kur nekrenta tiesioginiai saulės spinduliai ir arti nėra šilumos šaltinių (radiatorių, viryklių ir pan.). Priešingu atveju naudokite izoliacinę plokštę.
2. Šiltus gėrimus ir maistą atvėsinkite, tik tada dėkite į šaldytuvą.
3. Atšildydami užšaldytus produktus sudėkite į šaldytuvo kamerą. Užšalusio maisto temperatūra padės vėsinti šaldytuvo kamerą maistui atitirpstant. Tai taupo energiją. Jei maistas ištraukiamas, energija prarandama.
4. Maistą ir gėrimus reikia uždengti dangteliais. Priešingu atveju didėja drėgmės lygis šaldytuve. Tai pailgina veikimo trukmę. Uždengus dangteliais taip pat geriau išlaikomas kvapas ir skonis.
5. Maistą ir gėrimus dėkite kuo trumpiau laikydami atidarytas dureles.
6. Skirtingų kamerų su skirtinga temperatūra dureles laikykite uždarytas.
7. Durelės turi būti švarios, jų vyriai gerai sukiotis. Susidėvėjimo atveju, jeigu tarpinė yra nuimama, pakeiskite tarpinę. Jeigu ji nenuimama, reikia pakeisti duris.
8. Taupymo režimas / numatytųjų nustatymų funkcija išsaugo šviežią ir šaldytą maistą bei taupo energiją.
9. Šviežio maisto skyrius (šaldytuvas): Efektyviausiai energija naudojama tuomet, kai stalčiai yra apatinėje prietaiso dalyje, o lentynos išdėstytos tolygiai, durelių dėžių padėtis nedaro įtakos energijos sąnaudoms.
10. Šaldyto maisto skyrius (šaldiklis): Vidinė prietaiso konfigūracija užtikrina efektyviausią energijos naudojimą.
11. Neišimkite šalčio akumuliatorių iš šaldiklio dėžių (jei yra).

7. DALIS PRIEŠ SKAMBINDAMI PRIEŽIŪROS TARNYBAI

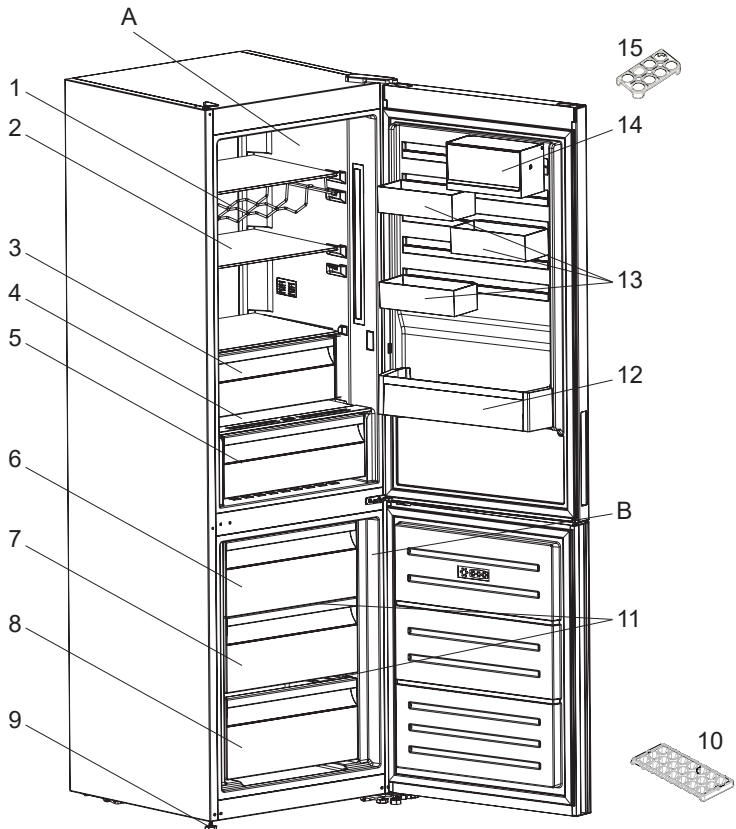

Čia tik pateikiama informacija apie prietaiso dalis. Dalys gali skirtis, atsižvelgiant į įrenginio modelį.

- | | |
|--|------------------------------------|
| A) Šaldytuvo kamera | 8) Apatinis šaldiklio stalčius |
| B) Šaldiklio kamera | 9) Reguliuojamos kojelės |
| 1) Vyno butelių laikiklis * | 10) Ledų padėkliukas |
| 2) Šaldytuvo lentynėlės | 11) Šaldiklio stiklinės lentynos * |
| 3) Atvėsinimo skyrius * | 12) Butelių lentynėlė |
| 4) Daržovių ir vaisių skyriaus dangtis | 13) CustomFlex |
| 5) Daržovių ir vaisių skyrius | 14) "CustomFlex" su dangčiu |
| 6) Viršutinis šaldiklio stalčius | 15) Kiaušinių dėklas |
| 7) Šaldiklio skyrius | |

* Ne visuose modeliuose



LV

UGUNS

Brīdinājums; Pastāv aizdegšanās risks/viegli
uzliesmojoši materiāli

SATURS

PIRMS IERĪCES IZMANTOŠANAS	92
Vispārēji brīdinājumi	92
Veci un nedarbojošies ledusskapji	96
Drošības brīdinājumi	96
Ledusskapja uzstādīšana un lietošana	97
Pirms ledusskapja lietošanas	97
DAŽĀDAS FUNKCIJAS UN IESPĒJAS	98
Informācija par jaunās paaudzes dzesēšanas tehnoloģiju	98
Displejs un vadības panelis	99
Ledusskapja-saldētavas izmantošana	99
Īpaši spēcīgas saldēšanas režīms (SUPER FREEZE)	99
Īpašas atdzesēšanas režīms (SUPER COOL)	100
Ekonomiskais režīms	100
Brīvdienų režīms	101
Dzērienu atdzesēšanas režīms (DRINK COOL)	101
Ekrāna saudzēšanas režīms	102
Bērnu bloķēšanas slēdzenes funkcija	102
Temperatūras iestatījumi	103
Saldētavas temperatūras iestatījumi	103
Dzesētāja temperatūras iestatījumi	103
Brīdinājumi par temperatūras pielāgotajiem iestatījumiem	104
Svarīgi uzstādīšanas norādījumi	104
Piederumi	105
Ledus kubiņu gatavošanas trauks	105
Saldētavas atvilktnē	105
Papildu dzesēšanas nodalījums	105
Svaiguma regulators	106
CustomFlex	106
PĀRTIKAS PRODUKTU IZVIETOJUMS LEDUSSKAPĪ	107
Ledusskapja nodalījums	107
Saldētavas nodalījums	107
TĪRĪŠANA UN APKOPE	111
Atkausēšana	111
Gaismas diodes nomaiņa (ja apgaismojumam tiek lietota gaismas diode)	111

PĀRVADĀŠANA UN ATKĀRTOTA NOVIETOŠANA.....	112
Durvju vēršanās virziena maiņa	112
PROBLĒMU NOVĒRŠANA.....	112
Padomi enerģijas taupīšanai	116
IERĪCES DAĻAS UN NODALĪJUMI	117

1. DAĻA PIRMS IERĪCES IZMANTOŠANAS

Vispārēji brīdinājumi

! **BRĪDINĀJUMS:** neaizsprostojiet ventilācijas atveres ierīcē vai iebūvētajā struktūrā.

! **BRĪDINĀJUMS:** lietojiet tikai ražotāja ieteiktās mehāniskās ierīces vai citus līdzekļus, lai paātrinātu atkausēšanas procesu.

! **BRĪDINĀJUMS:** nelietojiet elektriskās ierīces ledusskapja iekšpusē, ja vien tās nav ieteicis ražotājs.

! **BRĪDINĀJUMS:** nebojājiet dzesēšanas ķēdi.

! **BRĪDINĀJUMS:** Novietojot ierīci, pārliedcinieties, vai elektrības vads nav iesprostots vai bojāts.

! **BRĪDINĀJUMS:** Nenovietojiet vairākas portatīvās ligzdas vai portatīvos barošanas blokus ierīces aizmugurē.

! **BRĪDINĀJUMS:** lai izvairītos no ierīces nestabilitātes radītā riska, tā jāuzstāda atbilstoši norādījumiem.

! Ja jūsu ierīcē kā dzesējošais šķidrums tiek izmantots R600 (jūs to varat uzzināt no dzesēšanas šķidruma etiķetes), jums jābūt piesardzīgam transportēšanas un uzstādīšanas laikā, lai nesabojātu ierīces dzesēšanas elementu bojājumus. Kaut arī R600a ir videi draudzīga un dabīga gāze, tā kā tā ir uzliesmojoša, ja rodas noplūde dzesēšanas elementu bojājuma dēļ, pārvietojiet ledusskapi prom no atklātas liesmas vai karstuma avotiem un dažas minūtes vēdiniet istabu, kur atrodas ierīce.

- Nesot un novietojot ledusskapi, nesabojājiet aukstās gāzes ķēdi.
- Neuzglabājiet ierīcē sprāgstošas vielas, piemēram, aerosola balonus ar uzliesmojošu vietu.
- Šī ierīce paredzēta izmantošanai mājāsaimniecībā vai līdzīgā vidē, piemēram:

- personāla virtuvēs veikalos, birojos un darbavietās;
 - mājās laukos un viesnīcu, moteļu un cita veida apmešanās vietu klientiem;
 - pansijas tipa vidē;
 - ēdienu piegādāšanas nozarē un citās nemazumtirdzniecības nozarēs.
- Ja ledusskapja kontaktdakša neatbilst sienas kontaktligzdai, ražotājam vai servisa pārstāvim, vai līdzvērtīgi kvalificētai personai tā jānomaina, lai novērstu risku.
 - Šo ierīci nav paredzēts lietot personām (tostarp bērniem) ar ierobežotām fiziskām, maņu vai garīgām spējām vai bez pieredzes un zināšanām, ja vien viņi neatrodas citas, par viņu drošību atbildīgas personas uzraudzībā vai arī šī persona viņus apmāca, kā lieto šo ierīci. Bērni jāuzmana, lai pārliecinātos, ka viņi nespēlējas ar ledusskapi.
 - Saldētavas elektrības kabeļa kontaktdakša ir īpaši zemēta. Šī kontaktdakša ir jāpievieno īpaši zemētai kontaktligzdai ar 16 ampēru vai 10 ampēru strāvas stiprumu atkarībā no valsts, kurā šī iekārta tiek pārdota. Ja jūsu mājās šādas kontaktligzdas nav, lūdziet, lai to uzstāda pilnvarots elektriķis.
 - Šo ierīci var izmantot bērni, kas vecāki par 8 gadiem, un cilvēki ar fiziskiem, kustību vai garīgiem traucējumiem vai pieredzes un zināšanu trūkumu, ja viņi tiek uzraudzīti vai arī viņi ir apmācīti izmantot ierīci drošā veidā un apzinās iespējamos riskus. Bērni nedrīkst spēlēties ar ierīci. Tīrīšanu un apkopi nedrīkst veikt bērni bez uzraudzības.
 - Bērni vecumā no 3 līdz 8 gadiem drīkst ievietot un izņemt produktus no dzesēšanas ierīcēm. Nav paredzēts, ka bērni veic ierīces tīrīšanu vai apkopi. Nav paredzēts, ka ļoti mazi bērni (0–3 gadu vecumā) lieto ierīces. Uzskatāms, ka mazi bērni (3–8 gadu vecumā) ierīci nevar lietot droši, ja netiek pastāvīgi uzraudzīti. Vecāki bērni (8–14 gadu vecumā) un

mazāk aizsargātas personas ierīci var droši lietot ierīci tad, ja viņiem nodrošināta atbilstoša uzraudzība vai viņi ir apmācīti šo ierīci lietot. Uzskatāms, ka stipri mazāk aizsargātas personas nevar lietot ierīces droši, ja vien netiek nepārtraukti uzraudzītas.

- Ja barošanas vads ir bojāts, ražotājam vai servisa pārstāvim, vai līdzvērtīgi kvalificētai personai tas jānomaina, lai novērstu risku.
- Šī iekārta nav paredzēta izmantošanai augstumā, kas pārsniedz 2000 m.

Lai izvairītos no ēdiena sabojāšanās, lūdzu, ņemiet vērā šos norādījumus:

- Atverot durvis uz ilgu laiku, ierīces nodalījumos var ievērojami paaugstināties temperatūra.
- Regulāri notīriet virsmas, kuras saskaras ar ēdienu, un aizsniedzamās notekas sistēmas daļas.
- Jēlu gaļu un zivis glabājiet ledusskapī piemērotos traukos, lai tā nesaskartos ar citiem ēdieniem un nekas uz tiem neuzpilētu.
- Saldētā ēdiena nodalījumi ar divām zvaigznītēm ir piemēroti iepriekš sasaldēta ēdiena glabāšanai, saldējuma glabāšanai vai pagatavošanai un ledus gabaliņu pagatavošanai.
- Nodalījumi ar vienu, divām vai trīs zvaigznītēm nav piemēroti svaiga ēdiena sasaldēšanai.
- Ja dzesēšanas iekārtu ilgu laiku atstāj tukšu, tā jāizslēdz, jāatļaidina, jāiztīra, jāizžāvē, un jāatstāj tās durvis vaļā, lai ierīcē neveidotos pelējums.

Serviss

- Lai salabotu ierīci, sazinieties ar autorizētu servisa centru. Izmantojiet tikai oriģinālās rezerves daļas.
- Lūdzu, ņemiet vērā, ka pašrocīgi vai neprofesionāli veikts remonts var ietekmēt drošību un padarīt garantiju nederīgu.
- Septiņus gadus pēc modeļa ražošanas pārtraukšanas būs pieejamas šādas rezerves daļas: termostati, temperatūras sensori, iespiedshēmas plates, gaismas avoti, durvju rokturi, durvju eņģes, paplātes un grozi.
- Lūdzu, ņemiet vērā, ka dažas no šīm rezerves daļām ir pieejamas tikai profesionāliem meistariem un ka ne visas rezerves daļas attiecas uz visiem modeļiem.
- Durvju blīves būs pieejamas 10 gadus pēc modeļa ražošanas pārtraukšanas.

- Atkārtoti nesasaldējiet saldētus produktus pēc to atkausēšanas. Tas var radīt veselības problēmas, kā, piemēram, saindēšanos.
- Neapklājiet ledusskapi vai tā virsmu. Tas ietekmē ledusskapja veiktspēju.
- Nostipriniet piederumus ledusskapī pārvadāšanas laikā, lai novērstu piederumu bojājumus.

Ledusskapja uzstādīšana un lietošana

Pirms sākt izmantot ledusskapi, jums jāpievērš uzmanība sekojošām lietām:

- Ledusskapja darba spriegums ir 220-240 V pie 50Hz.
- Mēs neuzņemamies atbildību par bojājumiem, kas radušies neņemētas izmantošanas dēļ.
- Novietojiet ledusskapi vietā, kas nav pakļauta tiešiem saules stariem.
- Ierīcei jāatrodas vismaz 50 cm attālumā no krāsns, gāzes cepeškrāsns un sildītāja un vismaz 5 cm attālumā no elektriskas cepeškrāsns.
- Ledusskapi nedrīkst izmantot laukā vai atstāt lietū.
- Kad ledusskapis tiek novietots blakus saldētavai, starp tiem jābūt vismaz 2 cm atstarpei, lai novērstu mitruma rašanos uz ārējās virsmas.
- Ir jānodrošina vismaz 150 mm atstatums no ledusskapja virspuses un aizmugures. Neko nenovietojiet uz ledusskapja ar saldētavu.
- Regulējamās priekšējās kājiņas jānostabilizē atbilstošā augstumā, lai ļautu ledusskapim darboties stabilā un piemērotā veidā. Jūs varat noregulēt kājiņas, pagriežot tās pulkstenrādītāja kustības virzienā (vai pretējā virzienā). Tas jāizdara pirms pārtikas produktu ievietošanas ledusskapī.
- Pirms ledusskapja izmantošanas noslaukiet visas detaļas ar siltu ūdeni, kam pievienota tējkarote nātrija bikarbonāta, un tad noskalojiet ar tīru ūdeni un noslaukiet. Uzlieciet visas detaļas pēc tīrīšanas.
- Uzstādiet plastmasa attāluma regulētāju (detaļa ar melnām lāpstiņām aizmugurē), pagriežot to 90°, kā parādīts attēlā, lai novērstu kondensatora saskari ar sienu.
- Ledusskapis ir jānovieto pie sienas attālumā, kas nepārsniedz 75 mm.

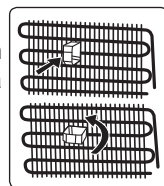

Pirms ledusskapja lietošanas

- Kad ledusskapis tiek izmantots pirmo reizi vai pēc pārvešanas, turiet ledusskapi stāvus vismaz 3 stundas un tad pievienojiet elektrotīklam efektīvai tā darbībai. Pretējā gadījumā jūs varat sabojāt kompresoru.
- Ledusskapim var būt smaka, lietojot to pirmo reizi; tā pazudīs, kad ledusskapis sāks atdzist.

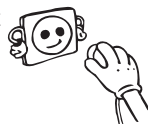

2. DAĻA DAŽĀDAS FUNKCIJAS UN IESPĒJAS

Informācija par jaunās paaudzes dzesēšanas tehnoloģiju

Ledusskapjiem ar saldētavu ar jaunās paaudzes dzesēšanas tehnoloģiju ir darbības sistēma, kas atšķiras no statiskajiem ledusskapjiem ar saldētavu. Parastos ledusskapjos ar saldētavu saldētavā iekļūstošais mitrais gaiss un ūdens tvaiki no pārtikas pārvēršas par apledojumu saldētavas nodalījumā. Lai izkausētu apledojumu, citiem vārdiem, atkausētu, ledusskapi nepieciešams atvienot no strāvas padeves avota. Lai atkausēšanas laikā pārtiku uzturētu aukstu, lietotājam ir jānovieto pārtika citā vietā un jānotīra atlikušais ledus un uzkrātais apledojums.

Šī situācija ledusskapju nodalījumos ar jaunās paaudzes dzesēšanas tehnoloģiju ir pavisam citāda. Ar ventilatora palīdzību aukstais un sausais gaiss tiek pūsts caur saldētavas nodalījumu. Rezultātā aukstais gaiss, kas viegli tiek pūsts caur nodalījumu — pat vietās starp plauktiem — pārtika tiek vienmērīgi un atbilstoši sasaldēta. Un neveidojas apledojums.

Ledusskapja nodalījuma konfigurācija ir gandrīz tāda pati kā saldētavas nodalījumam. No ledusskapja augšpusē novietotā ventilatora izplūstošais gaiss tiek atdzesēts, kad tas plūst caur atveri aiz gaisvada. Tai pat laikā gaiss tiek pūsts pa gaisvada atverēm, tādējādi dzesēšanas process ledusskapja nodalījumā tiek sekmīgi pabeigts. Gaisvadu atveres ir konstruētas vienmērīgai gaisa izplatīšanai pa nodalījumu.

Kopš gaiss vairs necirkulē no saldētavas uz ledusskapja nodalījumu, smakas nesajaucas.

Rezultātā ledusskapis ar jaunās paaudzes dzesēšanas tehnoloģiju ir viegli lietojams un tas nodrošina lielu tilpumu un estētisku izskatu.

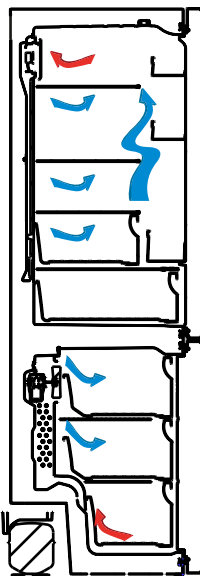

Displejs un vadības panelis

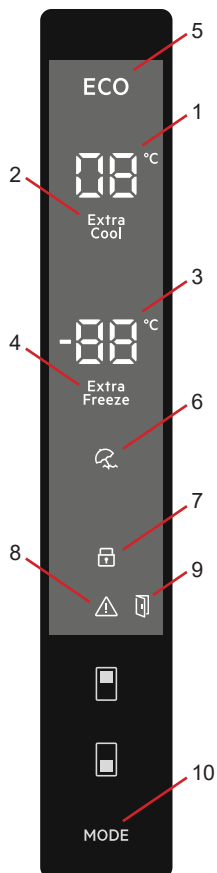

Vadības paneļa izmantošana

1. Atdzesētāja iestatītās vērtības ekrāns.
2. Režīma SUPER COOL indikators.
3. Saldētavas iestatīto vērtību ekrāns.
4. Režīma SUPER FREEZE indikators.
5. Ekonomiskā režīma simbols.
6. Brīvdienu režīma simbols.
7. Bērnu bloķēšanas slēdzenes simbols.
8. Trauksmes simbols.
9. Durvju atvēršanas brīdinājuma funkcija simbols.
10. Ja nepieciešams, var aktivizēt režīmus (ekonomiskais, brīvdienu utt.).

Ledusskapja-saldētavas izmantošana

Īpaši spēcīgas saldēšanas režīms (SUPER FREEZE)

Nolūks

- Paredzēts, lai sasaldētu lielu daudzumu pārtikas (ko nevar novietot uz ātrās sasaldēšanas plaukta).
- Pagatavotas pārtikas sasaldēšanai.
- Ātrai pārtikas sasaldēšanai, saglabājot tās svaigumu.

Kā to lietot?

Spiediet saldētavas iestatīšanas pogu, līdz ekrānā ir redzams simbols SUPER FREEZE. Atskan skaņas signāls. Režīms ir iestatīts.

Šī režīma laikā var izpildīt tālāk aprakstītās darbības.

- Režīma COOLER un režīma SUPER COOL temperatūru var pielāgot. Šajā gadījumā tiek turpināts režīms SUPER FREEZE.
- Nevar atlasīt ekonomisko režīmu un brīvdienu režīmu.
- Režīmu SUPER FREEZE var atcelt, atlasot to.



Piezīme.

- Lai skatītu maksimālo saldētavas kapacitāti (Kg) 24 stundu periodam, skatiet datu plāksnīti.
- Izmantojot maksimālo kapacitāti, pirms pārtikas ievietošanas ierīci vislabāk ieteicams uz 3 stundām iestatīt režīmā SUPER FREEZE.
- Kad tiek sasniegta optimāla saldētavas temperatūra, atskan skaņas signāls.



Režīms SUPER FREEZE tiek automātiski atcelts pēc 24 stundām vai gadījumos, kad saldētavas sensora temperatūra nokrītas zem -32°C .

Īpašas atdzesēšanas režīms (SUPER COOL)

Nolūks

- Liela daudzuma pārtikas atdzesēšanai un uzglabāšanai ledusskapī.
- Ātrai dzērienu atdzesēšanai.

Kā to lietot?

Spiediet dzesētāja iestatīšanas pogu, līdz ekrānā ir redzams simbols SUPER COOL. Atskan skaņas signāls. Režīms ir iestatīts.

Šī režīma laikā var izpildīt tālāk aprakstītās darbības.

- Režīma FREEZER un SUPER FREEZE temperatūru var pielāgot. Šajā gadījumā turpinās režīms SUPER COOL.
- Nevar atlasīt ekonomisko režīmu un brīvdienu režīmu.
- Režīmu SUPER COOL var atcelt, atlasot to.



Ekonomiskais režīms

Nolūks

Enerģijas taupīšana. Ja ledusskapis tiek lietots retāk (netiek bieži atvērtas ledusskapja durvis), vai arī dodaties brīvdienās, programma "Ekonomija" varēs nodrošināt optimālu temperatūru, vienlaikus taupot elektroenerģiju.

Kā to lietot?

- Spiediet pogu MODE, līdz parādās simbols ECO.
- Ja 1. sekundes laikā netiek nospiesta neviena poga. Režīms ir iestatīts. Simbols ECO mirgo 3 reizes. Kad režīms ir iestatīts, atskan skaņas signāls.
- Saldētavas un ledusskapja temperatūras segmentos ir redzams E.
- Ekonomiskā režīma simbola aplis un E tiek rādīts, līdz režīms tiek pabeigts.

Šī režīma laikā var izpildīt tālāk aprakstītās darbības.

- Var pielāgot saldētavu. Kad ekonomiskais režīms tiek atcelts, darbība pie atlasītajām iestatījuma vērtībām tiek turpināta.
- Var pielāgot dzesētāju. Kad ekonomiskais režīms tiek atcelts, darbība pie atlasītajām iestatījuma vērtībām tiek turpināta.
- Var atlasīt režīmu SUPER COOL un SUPER FREEZE. Ekonomiskais režīms tiek automātiski atcelts, un tiek aktivizēts atlasītais režīms.
- Pēc tam, kad tiek atcelts ekonomiskais režīms, var atlasīt brīvdienu režīmu. Pēc tam tiek aktivizēts atlasītais režīms.
- Lai atceltu, nepieciešams tikai nospiegt režīma pogu.

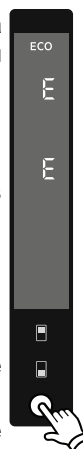

Brīvdienu režīms

Kā to lietot?

- Spiediet pogu MODE, līdz redzams brīvdienu simbols.
- Ja 1. sekundes laikā netiek nospiesta neviena poga. Režīms ir iestatīts. Brīvdienu simbols mirgo 3 reizes. Kad režīms ir iestatīts, atskan skaņas signāls.
- Dzesētāja temperatūras segments rāda simbolu "--".
- Brīvdienu režīma simbola aplis un "--" tiek rādīts, līdz režīms tiek pabeigts.

Šī režīma laikā var izpildīt tālāk aprakstītās darbības.

- Var pielāgot saldētavu. Kad brīvdienu režīms tiek atcelts, darbojas atlasītās iestatījuma vērtības.
- Var pielāgot dzesētāju. Kad brīvdienu režīms tiek atcelts, darbojas atlasītās iestatījuma vērtības.
- Var atlasīt režīmu SUPER COOL un SUPER FREEZE. Brīvdienu režīms tiek automātiski atcelts, un tiek aktivizēts atlasītais režīms.
- Pēc brīvdienu režīma atcelšanas var atlasīt ekonomisko režīmu. Pēc tam tiek aktivizēts atlasītais režīms.
- Lai atceltu, nepieciešams tikai nospiegt režīma pogu.



Dzērienu atdzesēšanas režīms (DRINK COOL)

Kad to lietot?

Šis režīms tiek lietots, lai iestatītajā laikā atdzesētu dzērienus.

Kā to lietot?

- 3 sekundes turiet nospiestu saldētavas pogu.
- Saldētavas iestatīto vērtību ekrānā tiek uzsākta īpaša animācija un atdzesētāja iestatītās vērtības ekrānā mirgo 05.
- Lai pielāgotu laiku, spiediet dzesētāja pogu (05 - 10 - 15 - 20 - 25 - 30 minūtes).
- Kad atlasāt laiku, ekrānā 3 reizes mirgo cipari un atskan skaņas signāls.
- Ja 2 sekunžu laikā netiek nospiesta neviena poga, laiks ir iestatīts.
- Laika atskaite sākas no pielāgotā laika minūti pēc minūtes.
- Ekrānā atlikušais laiks.
- Lai atceltu šo režīmu, 3 sekundes turiet nospiestu saldētavas pogu.



Ekrāna saudzēšanas režīms

Nolūks

Šis režīms taupa enerģiju, izslēdzot visu vadības paneļa apgaismojumu, kad panelis nav aktīvs.

Izmantošanas paņēmieni

- Ekrāna saudzēšanas režīms tiks ieslēgts automātiski pēc 30 sekundēm.
- Ja nospiedīsiet kādu pogu, kamēr vadības paneļa apgaismojums ir izslēgts, displejā tiks parādīti pašreizējie iestatījumi, lai ļautu veikt nepieciešamās izmaiņas.
- Ja 30 sekundes neatcelsit ekrāna saudzēšanas režīmu vai nenspiedīsiet kādu taustiņu, vadības paneļa apgaismojums neiedegsies.

Ekrāna saudzēšanas režīma izslēgšana

- Lai atceltu ekrāna saudzēšanas režīmu, vispirms jānospiež kāds taustiņš, lai aktivizētu taustiņus, un pēc tam 3 sekundes jānospiež un jātur nospiesta režīma poga.
- Lai atkal ieslēgtu ekrāna saudzēšanas režīmu, 3 sekundes turiet nospiestu režīma pogu.

Bērnu bloķēšanas slēdzenes funkcija

Kad to lietot?

Lai novērstu bērnu spēlēšanos ar pogām un iestatījumu maiņu, ierīcei varat aktivizēt bērnu bloķēšanas slēdzeni.

Bērnu bloķēšanas slēdzenes aktivizēšana

Vienlaikus 5 sekundes turiet nospiestu saldētavas un dzesētāja pogu.

Bērnu bloķēšanas slēdzenes atcelšana

Vienlaikus 5 sekundes turiet nospiestu saldētavas un dzesētāja pogu.



Piezīme. Bērnu bloķēšanas slēdzene tiek atcelta arī tad, ja tiek pārtraukta strāvas padeve vai ledusskapis tiek atvienots no strāvas padeves avota.



Durvju atvēršanas brīdinājuma funkcija

Ja ledusskapja durvis ir atvērtas vairāk nekā 2 minūtes, atskanēs skaņas signāls, un iedegsies atvērtu durvju ikona.



Temperatūras iestatījumi

Saldētavas temperatūras iestatījumi

- Saldētavas iestatījumu indikatora sākotnējā temperatūras iestatījuma vērtība ir -18 °C.
- Vienreiz nospiediet saldētavas iestatījumu pogu.
- Kad pirmo reizi nospiežat šo pogu, ekrānā mirgo pēdējā iestatītā vērtība.
- Ikreiz, kad piespiedīsiet šo pogu, temperatūra attiecīgi pazemināsies.
- Ja saldētavas iestatīšanas pogu spiežat, līdz tiek rādīts simbols SUPER FREEZE, un ja 1 sekundes laikā nenospiežat nevienu citu pogu, mirgo simbols SUPER FREEZE.
- Ja turpināt spiest, iestatījums tiek turpināts no -16 °C.
- Tiek rādīta pirms brīvdienu režīma, režīma SUPER FREEZE, SUPER COOL vai ekonomiskā režīma aktivizācijas atlasītā temperatūras vērtība un tā paliek, līdz režīms beidzas vai tiek atcelts. Ierīce turpina darboties ar šo temperatūras vērtību.



Dzesētāja temperatūras iestatījumi

- Dzesētāja iestatījumu indikatora sākotnējā temperatūras iestatījuma vērtība ir +4 °C.
- Vienreiz nospiediet dzesētāja pogu.
- Kad pirmo reizi nospiežat šo pogu, dzesētāja iestatījumu indikatorā tiek rādīta pēdējā iestatītā vērtība.
- Ikreiz, kad piespiedīsiet šo pogu, temperatūra attiecīgi pazemināsies.
- Ja dzesētāja iestatīšanas pogu spiežat, līdz parādās īpašs dzesēšanas simbols, un ja 1 sekundes laikā nenospiežat nevienu pogu, mirgo īpašs dzesēšanas simbols.
- Ja turpināt spiest, iestatījums tiek turpināts no +8 °C.
- Tiek rādīta pirms brīvdienu režīma, režīma SUPER FREEZE, SUPER COOL vai ekonomiskā režīma aktivizācijas atlasītā temperatūras vērtība un tā paliek, līdz režīms beidzas vai tiek atcelts. Ierīce turpina darboties ar šo temperatūras vērtību.



Būvēšanas noteikumi par temperatūras pielāgotajiem iestatījumiem

- Nav ieteicams ledusskapi lietot vietās, kuru temperatūra ir zem 10 °C.
- Temperatūras pielāgošanas iestatījumi ir jāveic atbilstoši durvju atvēršanas biežumam, tajā ievietotā pārtikas daudzuma un apkārtējās vides, kur novietots ledusskapis, temperatūras.
- Pēc pievienošanas strāvas padevei avotam ledusskapis ir jādarbina līdz 24 stundām bez pārtraukuma atbilstoši apkārtējās vides temperatūrai, līdz tas ir pilnībā atdzisis. Šajā laikā neatveriet ledusskapja durvis un neievietojiet tajā pārtiku.
- Tiek piemērota 5 minūšu nobīdes funkcija, lai novērstu ledusskapja kompresora bojājumus, kad tiek atvienota kontaktdakša un pēc tam atkārtoti pievienota, ja noticis strāvas padeves pārrāvums. Ledusskapis atsāk normāli darboties pēc 5 minūtēm.
- Ledusskapis ir paredzēts lietošanai standartos noteiktajā apkārtējās vides temperatūras diapazonā atbilstoši uz informācijas uzlīmes norādītajai klimata klasei. Lai nodrošinātu efektīvu dzesēšanu, nav ieteicams ledusskapi lietot, pārsniedzot šīs noteiktās temperatūras robežvērtības.
- Šī ierīce ir paredzēta lietošanai apkārtējās vides temperatūras diapazonā 10 °C – 43 °C.

Klimata klase	Apkārtējā temperatūra °C
T	No 16 līdz 43 (°C)
ST	No 16 līdz 38 (°C)
N	No 16 līdz 32 (°C)
SN	No 10 līdz 32 (°C)

Svarīgi uzstādīšanas norādījumi

Šī ierīce paredzēta darbībai sarežģītos klimatiskajos apstākļos (līdz 43 °C jeb 110 °F) un tajā izmantota tehnoloģija "Freezer Shield", kas nodrošina, ka saldētavā ievietotā pārtika neatkūst pat tad, ja apkārtējās vides temperatūra nokrītas līdz -15 °C. Tādējādi varēsiet uzstādīt savu ierīci neapsildītā telpā, neraizējoties par to, ka saldētavā esošā pārtika varētu sabojāties. Kad apkārtējās vides temperatūra normalizējas, varēsiet turpināt lietot ierīci, kā parasti.

Piederumi

Ledus kubiņu gatavošanas trauks

- Ielejiet ūdens ledus kubiņu gatavošanas traukā, tad ielieciet trauku saldētavā.
- Kad ledus kubiņi būs gatavi, jūs var tos izņemt kā parādīts zemāk norādītajā attēlā.

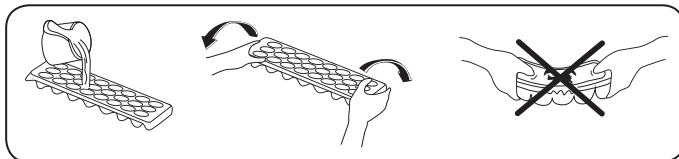

Saldētavas atvilktnē

Saldētavas atvilktnē ļauj uzglabāt ēdienus ilgstošāk.

Saldētavas atvilktnes izņemšana

- Izvelciet atvilktni, cik tālu tas iespējams.
- Paceliet atvilktnes priekšpusi uz augšu un virzienā uz sevi.



Veiciet pretējas darbības, lai ieliktu atpakaļ slīdošo atvilktni.



Piezīme: vienmēr turiet aiz atvilktnes roktura, ņemot to ārā.

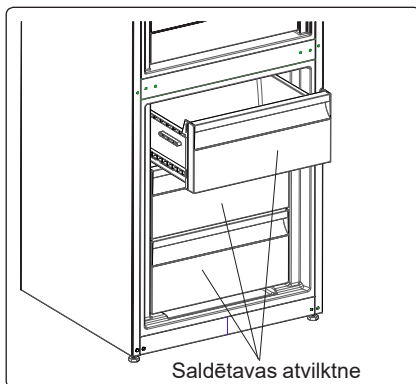

Papildu dzesēšanas nodalījums (dažos modeļos)

Lieliski piemērots, lai uzglabātu svaigu dārzeņu, augļu un siera tekstūru un garšu. Pateicoties aktīvajai aukstā gaisa cirkulācijai, izvelkamā atvilktnē nodrošina vidi ar zemāku temperatūru, salīdzinot ar pārējo ledusskapi.

Atdzesētāja plaukta izņemšana

- Spiediet atdzesētāja plauktu savā virzienā, slidinot to pa slīdēm.
- Spiediet atdzesētāja plauktu uz augšu no slīdes, lai tos noņemtu.

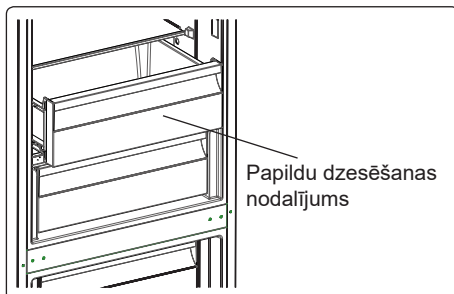

Svaiguma regulators (dažos modeļos)

Ja gadījumā augļu/dārzeņu nodalījums ir pilnībā pilns, jāatver svaiguma regulators, kas atrodas augļu/dārzeņu nodalījuma priekšpusē. Tādējādi nodalījumā tiks kontrolēts gaisa un mitruma līmenis un tiks pagarināts augļu un dārzeņu uzglabāšanas laiks.

Ja novērojat kondensāta veidošanos uz stikla plaukta, jums jāatver šis regulators, kas atrodas aiz plaukta.

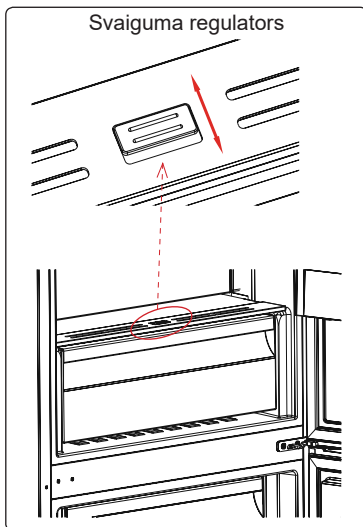

CustomFlex

CustomFlex® piedāvā jums brīvību pielāgot vietu jūsu ledusskapī. Durvju iekšpusē atrodas uzglabāšanas tvertne un mobilās tvertnes, lai jūs varētu pielāgot vietu savām vajadzībām. Tvertnes ir arī noņemamas, tāpēc, lai ērtāk piekļūtu, tās iespējams izņemt no ledusskapja.

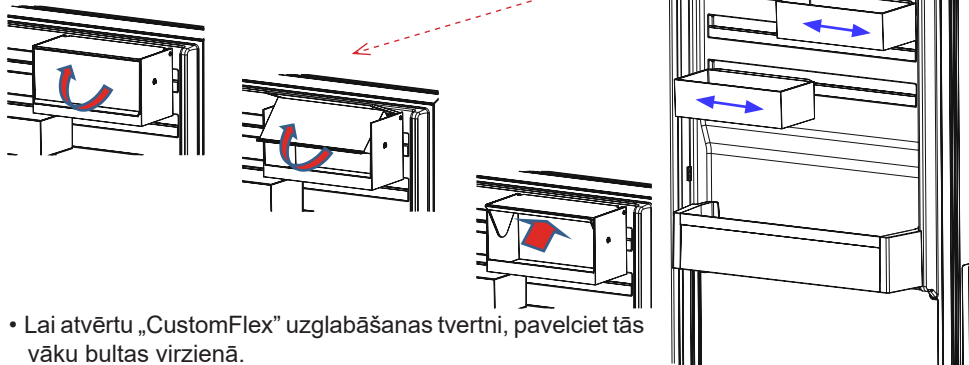

- Lai atvērtu „CustomFlex” uzglabāšanas tvertni, pavelciet tās vāku bultas virzienā.
- Lai tvertni aizvērtu, pavelciet vāku pretējā virzienā.

Piederumu sadaļas attēli un apraksti var atšķirties atkarībā no jūsu izvēlētās ierīces modeļa.

3. DAĻA PĀRTIKAS PRODUKTU IZVIETOJUMS LEDUSSKAPĪ

Ledusskapja nodalījums

- Lai samazinātu mitruma un apledojuama palielināšanos, nekad ledusskapī neievietojiet šķidrums nenoslēgtā traukā. Apledojums koncentrējas iztvaicētāja aukstākajās daļās, un tam nepieciešama biežāka atkausēšana.
- Ledusskapī nedrīkst ievietot siltu pārtiku. Silta pārtika ir jāatdzesē līdz telpas temperatūrai un jānovieto tā, lai ledusskapja nodalījumā nodrošinātu pietiekamu gaisa cirkulāciju.
- Nekas nedrīkst pieskarties pie aizmugurējās sienas, jo tas var radīt apledojumu un iepakojums var piesalt pie aizmugurējās sienas. Bieži neatveriet ledusskapja durvis.
- Gaļu un notīrītu zivi (saftiņu iepakojumā vai plastmasas loksnēs), kuru gatavojaties izlietot 1–2 dienu laikā, novietojiet ledusskapja apakšējā daļā (tā ir virs dārzeņu nodalījuma), jo tā ir ledusskapja aukstākā daļa un tādējādi nodrošināsiet labākos uzglabāšanas apstākļus.
- Augļus un dārzenus varat ievietot augļu un dārzeņu nodalījumā bez iepakojuma.

Pārtika	Uzglabāšanas laiks	Kur novietot ledusskapī
Augļi un dārzeni:	1 nedēļa	Augļu/dārzeņu nodalījumā (neietinot tos)
Gaļa un zivis	2 līdz 3 dienas	Ietītas pārtikas plēvē vai ielikts plastmasas maisiņos vai gaļas kastē (stikla plauktā)
Svaigs siers	3 līdz 4 dienas	Speciālā durvju plauktā
Sviests un margarīns	1 nedēļa	Speciālā durvju plauktā
Produkti pudelēs, piens un jogurts	Līdz ražotāja ieteiktajam derīguma termiņam	Speciālā durvju plauktā
Olas	1 mēnesis	Olu plauktā
Sagatavots ēdiens	2 dienas	Visos plauktos

IEVĒROJIET: kartupeļus, sīpolus un ķiplokus nedrīkst uzglabāt ledusskapī.

Saldētavas nodalījums

- Saldētās pārtikas uzglabāšanai ilgāku laiku un ledus pagatavošanai lietojiet ledusskapja dziļo saldētavas nodalījumu.
- Lai maksimāli izmantotu saldētavas nodalījuma veiktspēju, izmantojiet augšējās un vidējās daļas stikla plauktus. Apakšējai daļai izmantojiet zemo grozu.
- Pārtiku, kuru vēlaties sasaldēt, nenovietojiet blakus jau sasaldētai pārtikai.
- Pārtiku, kuru vēlaties sasaldēt (gaļa, maltā gaļa, zivs utt.), ir jāsadala tik lielās daļās, kuras iespējams patērēt vienā reizē.
- Nesasaldējiet atkausēto saldēto pārtiku. Tas var radīt veselības apdraudējumu, jo var izraisīt problēmas, piemēram, saindēšanos ar pārtiku.
- Nenovietojiet karstu ēdienu dziļā sasaldēšanā, pirms tas nav atdzisis. Šādi pārtikas produkti var sapūt pirms dziļās sasaldēšanas.
- Iegādājoties sasaldētu pārtiku, pārlicinieties, vai tā ir sasaldēta pareizos apstākļos un iepakojums nav sabojāts.
- Uzglabājot sasaldētu pārtiku, ir jāņem vērā uz iepakojuma norādītie uzglabāšanas apstākļi. Ja tas nav norādīts, pārtika ir jāizlieto iespējami īsākā laikā.

- Ja saldētās pārtikas iepakojumā ir redzams mitrums un tai ir slikta smaka, pārtika iepriekš iespējams ir uzglabāta neatbilstošos apstākļos un ir bojāta. Neiegādājieties šāda veida pārtiku!
- Sasaldētās pārtikas uzglabāšanas ilgums ir atkarīgs no apkārtējās vides temperatūras, no durvju atvēršanas un aizvēršanas biežuma, termostata iestatījuma, pārtikas veida un laika, kas pagājis kopš pārtikas iegādes brīža līdz brīdim, kad tā ievietota saldētavā. Vienmēr ievērojiet uz iepakojuma sniegtos norādījumus un nekad nepārsniedziet norādīto uzglabāšanas laiku.
- Ja ilgu laiku ir strāvas pārrāvums, neatveriet saldētavas nodalījuma durvis. Ja ilgu laiku ir strāvas pārrāvums, neatsaldējiet pārtiku un izlietojiet to pēc iespējas ātrāk.
- Ņemiet vērā — ja saldētavas durvis vēlaties atvērt uzreiz pēc aizvēršanas, tās ir grūti atvērt. Tas ir normāli! Sasniedzot atbilstošu stāvokli, durvis ir iespējams viegli atvērt.

Svarīga piezīme.

- Atkausēta saldētā pārtika ir jāpagatavo tāpat kā svaiga pārtika. Ja pārtika netiek pagatavota pēc atkausēšanas, to **NEDRĪKST** atkārtoti sasaldēt.
- Dažas pagatavotās garšvielas (anīss, bazilika, ūdenskrese, etiķis, garšvielu maisījums, ingvers, ķiploki, sīpoli, sinepes, timiāns, majorāns, melnie pipari u.c.) pēc pasniegšanas maina izskatu un pēc ilgākas uzglabāšanas pieņem spēcīgu garšu. Tādēļ sasaldētai pārtikai ir jāpievieno neliels daudzums garšvielas, vai vēlamo daudzumu ir jāpievieno pēc tam, kad pārtika ir atkausēta.
- Pārtikas uzglabāšanas periods ir atkarīgs no izmantotās eļļas. Atbilstoša eļļa ir margarīns, liellopu tauki, olīveļļa un sviests, un nepiemērota eļļa ir zemesriekstu eļļa un cūku tauki.
- Šķidra pārtika jāsasaldē plastmasas glāzēs, bet cita veida pārtika jāsasaldē polietilēna folijā vai maisos.

Zivis un gaļa	Sagatavošana	Uzglabāšanas laiks (mēneši)	Atkausēšanas laiks istabas temperatūrā (stundas)
Liellopu gaļa	Iepakota sasaldēšanai atbilstošās porcijās	6-10	1-2
Jēra gaļa	Iepakota sasaldēšanai atbilstošās porcijās	6-8	1-2
Teļa gaļas cepetis	Iepakota sasaldēšanai atbilstošās porcijās	6-10	1-2
Teļa gaļas gabali	Mazos gabalos	6-10	1-2
Aitas gaļas gabali	Gabalos	4-8	2-3
Malta gaļa	Atbilstošās porcijās, iepakota bez garšvielām	1-3	2-3
Dzīvnieku iekšas (gabals)	Gabalos	1-3	1-2
Desa / salami	Jāiepako, pat ja tā ir plēves iepakojumā		Līdz atkūst
Vista un tītars	Iepakota sasaldēšanai atbilstošās porcijās	7-8	10-12

Zivis un gaļa	Sagatavošana	Uzglabāšanas laiks (mēneši)	Atkausēšanas laiks istabas temperatūrā (stundas)
Zoss / pīle	Iepakota sasaldēšanai atbilstošās porcijās	4-8	10
Briedis / trusis / meža cūka	2,5 kg lielās porcijās, bez kauliem	9-12	10-12
Saldūdens zivis (forele, karpas, līdaka, sams)	Jānomazgā un jānosusina pēc iztīrīšanas un zvirņu notīrīšanas, aste un galva jānogriež.	2	Līdz kārtīgi atkūst
Liesas zivis (jūras asaris, āte, paltuss)		4-8	Līdz kārtīgi atkūst
Treknas zivis (skumbrija, makrele, lufārs, anšovi)		2-4	Līdz kārtīgi atkūst
Vēžveidīgie	Iztīrīti un salikti maisīšos	4-6	Līdz kārtīgi atkūst
Kaviārs	Iepakojumā, alumīnija vai plastmasa traukā	2-3	Līdz kārtīgi atkūst
Gliemeži	Sālsūdenī, alumīnija vai plastmasa traukā	3	Līdz kārtīgi atkūst

Augļi un dārzeņi	Sagatavošana	Uzglabāšanas laiks (mēneši)	Atkausēšanas laiks istabas temperatūrā (stundas)
Ziedkāposti	Noņemiet lapas, sadaliet daļās un ielieciet pastāvēt vieglā citronūdenī	10 - 12	Var izmantot saldētā veidā
Zaļās pupiņas, kāršu pupas	Nomazgājiet un sagrieziet mazos gabalos	10 - 13	Var izmantot saldētā veidā
Zirņi	Izlobiet un nomazgājiet	12	Var izmantot saldētā veidā
Sēnes un sparģeļi	Nomazgājiet un sagrieziet mazos gabalos	6 - 9	Var izmantot saldētā veidā
Kāposti	Tīri	6 - 8	2
Baklažāns	Sagrieziet 2cm gabalos pēc nomazgāšanas	10 - 12	Atdaliet šķēles
Kukurūza	Notīriet un iepakojiet ar vālīti vai graudiem	12	Var izmantot saldētā veidā
Burkāni	Notīriet un sagrieziet šķēlēs	12	Var izmantot saldētā veidā
Pipari	Nogrieziet kātu, pārgrieziet uz pusēm un iztīriet sēklas	8 - 10	Var izmantot saldētā veidā
Spināti	Nomazgāti	6 - 9	2
Āboli un bumbieri	Sagrieziet šķēlēs, nomizoti	8 - 10	(saldētavā) 5
Aprikozes un persiki	Pārgrieziet uz pusēm un izņemiet kauliņu	4 - 6	(saldētavā) 4

Augļi un dārzeņi	Sagatavošana	Uzglabāšanas laiks (mēneši)	Atkausēšanas laiks istabas temperatūrā (stundas)
Zemenes un avenes	Nomazgāt un notīrīt	8 - 12	2
Gatavoti augļi	Traukā ar 10% cukura	12	4
Plūmes, ķirši, skābie ķirši	Nomazgājiet un izņemiet kauliņus	8 - 12	5 - 7

Piena produkti un konditorejas izstrādājumi	Sagatavošana	Uzglabāšanas ilgums (mēneši)	Uzglabāšanas apstākļi
Piens iepakojumā (homogenizēts)	Savā iepakojumā	2 - 3	Tikai homogenizēts piens
Siers (izņemot feta sieru)	Šķēlu veidā	6 - 8	Var atstāt oriģinālā iepakojumā īsu uzglabāšanas laiku. Tie arī jāietin plastmasa folijā ilgai uzglabāšanai.
Sviests, margarīns	Savā iepakojumā	6	
Ola*	Olu baltums	10 - 12	30 gr ir vienlīdzīgi olas dzeltenumam.
	Olu maisījums (baltums-dzeltenums)	10	50 gr ir vienlīdzīgi olas dzeltenumam.
	Olu dzeltenums	8 - 10	20 gr ir vienlīdzīgi olas dzeltenumam.

Slēgtā tvertnē

(*) Olas nedrīkst sasaldēt ar čaumalu. Olu baltums un dzeltenums jāsasaldē atsevišķi vai kārtīgi samaisīts.

	Uzglabāšanas laiks (mēneši)	Atkausēšanas laiks istabas temperatūrā (stundas)	Atkausēšanas laiks krāsnī (minūtes)
Maize	4 - 6	2 - 3	4-5 (220-225 °C)
Cepumi	3 - 6	1 - 1,5	5-8 (190-200 °C)
Kūka	1 - 3	2 - 3	5-10 (200-225 °C)
Pīrāgs	1 - 1,5	3 - 4	5-8 (190-200 °C)
Filo mīkla	2 - 3	1 - 1,5	5-8 (190-200 °C)
Pica	2 - 3	2 - 4	15-20 (200 °C)

4. DAĻA TĪRĪŠANA UN APKOPE

 Pārliecinieties, ka izraujat ledusskapi pirms tā tīrīšanas.



 Nemazgājiet ledusskapi, lejoj ūdeni.



 Nekad neizmantojiet tīrīšanai uzliesmojošus, eksplozīvus vai kodīgus materiālus šķīdinātāju, gāzi, skābi.

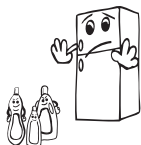

- Jūs varat noslaucīt iekšējās un ārējās sienas ar mīkstu drānu vai sūkli, izmantojot siltu un ziepjainu ūdeni.



- Noņemiet daļas atsevišķi un notīriet ar ziepjainu ūdeni. Nemazgājiet trauku mazgājamā mašīnā.



- Jums jānotīra kondensators ar birsti vienreiz gadā, lai nodrošinātu mazāku elektroenerģijas patēriņu un palielinātu produktivitāti.



 Pārliecinieties, ka ledusskapis ir atvienots no elektropadeves tīrīšanas laikā.

Atkausēšana

Ledusskapis tiek atkausēts automātiski. Ūdens, kas rodas atkausēšanas laikā, pa ūdens savākšanas caurulīti plūst uz izgarojumu trauku zem ledusskapja un pats no sevis izgaro.



izgarojumu trauku

Gaismas diodes nomainīšana (ja apgaismojumam tiek lietota gaismas diode)

Sazinieties ar palīdzības dienesta personālu, jo tā nomainīšanu var veikt tikai pilnvarots personāls.

Piezīme. Gaismas diodžu lentu skaits un atrašanās vieta var mainīties atkarībā no modeļa.

5. DAĻA PĀRVADĀŠANA UN ATKĀRTOTA NOVIETOŠANA

- Oriģinālais iepakojums un putas var uzglābāt atkārtotai pārvadāšanai (pēc izvēles).
- Ledusskapis jānostiprina ar biezu iepakojumu, lentēm vai stingrām auklām, un ievērojiet pārvadāšanas norādījumus uz iepakojuma atkārtotai pārvadāšanai.
- Noņemiet kustīgās daļas (plauktus, piederumus, dārzeņu kastes u.c.) vai nostipriniet tās ledusskapī pret balstiem ar lentēm pārvietošanas un pārvadāšanas laikā.

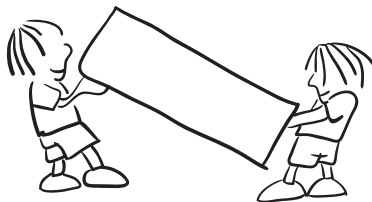

Nesiet ledusskapi stāvus.

Durvju vēršanās virziena maiņa

- Nav iespējams mainīt durvju vēršanās virzienu, ja durvju rokturi ir uzstādīti durvju priekšpusē.
- Var mainīt durvju vēršanās virzienu modeļiem bez rokturiem.
- Ja var mainīt jūsu ledusskapja durvju vēršanās virzienu, jums jāsazinās ar tuvāko apstiprināto servisa centru durvju vēršanās virzienmaiņas sakarā.

6. DAĻA PROBLĒMU NOVĒRŠANA

Brīdinājumu pārbaude

Ledusskapī tiek rādīts brīdinājums, ja tiek sasniegts nepareizs dzesētāja un saldētavas temperatūras līmenis vai ja ierīcē rodas problēma. Brīdinājumu kodi tiek rādīti saldētavas un dzesētāja indikatoru vietā.

KĻŪDAS VEIDS	NOZĪME	KĀPĒC	KĀ RĪKOTIES
E01	Sensora brīdinājums		Iespējami ātrāk zvaniet uz apkopes centru, lai saņemtu palīdzību.
E02			
E03			
E06			
E07			
E08	Brīdinājums par zemu spriegumu	Ierīces barošanas spriegums ir zemāks par 170 V.	- Tā nav ierīces kļūme; šī kļūda palīdz nepieļaut kompresora bojājumu rašanos. - Spriegums jāpaaugstina līdz nepieciešamajam līmenim. Ja šis brīdinājums tiek parādīts vēlreiz, sazinieties ar pilnvarotu tehniķi.

KĻŪDAS VEIDS	NOZĪME	KĀPĒC	KĀ RĪKOTIES
E09	Saldētavā nav pietiekami zema temperatūra.	Tas var notikt ilgstošas energoapgādes pārtraukuma dēļ.	<ol style="list-style-type: none"> 1. Iestatiet zemāku saldētavas temperatūru vai izvēlieties funkciju Īpaši spēcīga sasaldēšana. Sasniedzot nepieciešamo temperatūru, kļūdas kodam vairs nevajadzētu parādīties. Lai tiktu sasniegta pareiza temperatūra, neatveriet ierīces durvis. 2. Kad parādās šī kļūda, izņemiet atļaidinātos/atkausētos pārtikas produktus. Šādi pārtikas produkti ātri jāizlieto. 3. Neievietojiet saldētavā svaigus produktus, kamēr nav sasniegta pareiza temperatūra un vairs netiek parādīta kļūda. <p>Ja šis brīdinājums tiek parādīts vēlreiz, sazinieties ar pilnvarotu tehniķi.</p>
E10	Ledusskapī nav pietiekami zema temperatūra.	<p>Tas var notikt šādu apstākļu dēļ.</p> <ul style="list-style-type: none"> - Ilgstošs energoapgādes pārtraukums. - Ledusskapī ievietota silta pārtika. 	<ol style="list-style-type: none"> 1. Iestatiet zemāku ledusskapja temperatūru vai izvēlieties funkciju Īpaši jaudīga atdzesēšana. Sasniedzot nepieciešamo temperatūru, kļūdas kodam vairs nevajadzētu parādīties. Lai tiktu sasniegta pareiza temperatūra, neatveriet ierīces durvis. 2. Atbrīvojiet vietu gaisa kanālu atveru priekšā un nenovietojiet pārtiku tuvu sensoram. <p>Ja šis brīdinājums tiek parādīts vēlreiz, sazinieties ar pilnvarotu tehniķi.</p>
E11	Ledusskapī ir pārāk zema temperatūra.	Dažādi	<ol style="list-style-type: none"> 1. Pārbaudiet, vai nav ieslēgts režīms Īpaši jaudīga atdzesēšana. 2. Samaziniet ledusskapja temperatūru. 3. Pārbaudiet, vai nav nosprostotas ventilācijas atveres. <p>Ja šis brīdinājums tiek parādīts vēlreiz, sazinieties ar pilnvarotu tehniķi.</p>

Ja jūsu ledusskapis nestrādā, pārbadiet sekojošus punktus.

Ja ledusskapis nedarbojas

- Vai nav strāvas padeves pārtraukuma?
- Vai kontaktdakša ir pareizi pievienota pie kontaktligzdai?
- Vai kontaktligzdas drošinātājs, pie kuras pievienota kontaktdakša, vai centrālais drošinātājs nav bojāts?
- Vai nav radušies kontaktligzdas bojājumi? Lai to pārbaudītu, pievienojiet ledusskapja kontaktdakšu pārbaudītai kontaktligzdai.

Ja ledusskapis nesaldē pietiekami

- Vai temperatūras iestatījums ir pareizs?
- Vai ledusskapja durvis netiek bieži atvērtas un ilgāku laika periodu atstātas atvērtas?
- Vai ledusskapja durvis ir pareizi aizvērtas?
- Vai ledusskapī nav ievietots šķīvis vai pārtika, kas saskaras ar aizmugurējo sienu un kavē gaisa cirkulāciju?
- Vai ledusskapis nav pārpildīts?
- Vai ir pietiekama atstarpe starp ledusskapi un sienu aizmugurē un sānos?
- Vai apkārtējās vides temperatūra ir lietošanas rokasgrāmatas norādītajā diapazonā?

Ja pārtika ledusskapja nodalījumā ir pārāk atdzesēta

- Vai temperatūras iestatījums ir pareizs?
- Vai saldētavas nodalījumā nesen nav ievietots pārāk daudz pārtikas? Ja tā ir, pārtika ledusskapja nodalījumā var pārāk sasalt, jo ierīcei ir jādarbojas ilgāk, lai atdzesētu šo pārtiku.

Ja ierīce darbojas pārāk skaļi

Lai saglabātu dzesēšanas līmeni, laiku pa laikam var tikt ieslēgts kompresors. Šai laikā skaņas no ledusskapja ir normāla parādība un atbilst tā darbībai. Kad tiek sasniegts nepieciešamais dzesēšanas līmenis, trokšņi automātiski tiek samazināti. Ja trokšņi joprojām pastāv, pārbaudiet tālāk norādīto.

- Vai ierīce ir stabila? Vai kājas ir noregulētas?
- Vai kaut kas nav nokļuvis aiz ledusskapja?
- Vai neviņbrē plaukti un šķīvji uz tiem? Ja tā notiek, izņemiet un ievietojiet plauktus un/ vai šķīvjus.
- Vai neviņbrē uz ledusskapja novietoti izstrādājumi?

Normām atbilstoša skaņa

Krakšķēšanas (ledus krakšķēšana) skaņa

- Automātiskās atsaldēšanas laikā.
- Kad ierīce tiek dzesēta vai uzsildīta (ierīces materiāla izplešanās rezultātā).

Īss krakšķis. Dzirdams, kad termostats ieslēdz/izslēdz kompresoru.

Kompresora troksnis (normāla motora skaņa). Šī skaņa nozīmē, ka kompresors darbojas normāli. Kompresors pēc ieslēgšanas var radīt īslaicīgu troksni var skaļāku troksni.

Burbuļošana un šļaksti. Šo skaņu rada dzesētāja plūsma pa sistēmas caurulēm.

Ūdens plūsmas skaņa. Parasta skaņa ūdens plūsmai uz izgarojumu trauku atkausēšanas laikā. Šis troksnis ir dzirdams atkausēšanas laikā.

Gaisa plūsmas skaņa (parasta ventilatora skaņa). Šo skaņu ledusskapjos bez apledošanas var dzirdēt sistēmas parastās darbības laikā gaisa cirkulācijas dēļ.

Ja ledusskapja iekšpusē rodas mitrums.

- Vai pārtika ir pareizi iepakota? Vai tvertnes ir pareizi izžāvētas, pirms tās ievietotas ledusskapī?
- Vai ledusskapja durvis netiek atvērtas pārāk bieži? Kad durvis tiek atvērtas, mitrumu saturošais telpas gaiss ieķļūst ledusskapī. It īpaši, ja telpas mitruma koeficients ir pārāk augsts, jo biežāk tiek atvērtas durvis, jo ātrāk palielinās mitrums.
- Tā ir normāla parādība, ja automātiskās atkausēšanas rezultātā uz aizmugurējās sienas veidojas ūdens pīles (statistiskiem modeļiem).

Ja durvis netiek pareizi atvērtas un aizvērtas.

- Vai pārtikas iepakojumi traucē durvju aizvēršanu?
- Vai durvju nodalījumi, plaukti un atvilktnes ir novietotas pareizi?
- Vai durvju blīves nav sabojātas vai nodilušas?
- Vai ledusskapis ir novietots uz līdzenas virsmas?

Ja ledusskapja malas, ar kurām saskaras durvju savienojumi, ir siltas.

It īpaši vasarā (karstā laikā) kompresora darbības laikā virsmas, kuru savienojumi saskaras, var kļūt siltākas. Tā ir normāla parādība.

SVARĪGAS PIEZĪMES.

- Kompresora aizsardzības termiskais drošinātājs var tikt atslēgts pēkšņa strāvas padeves zuduma gadījumā vai pēc ierīces atvienošanas, jo nav stabilizēta dzesēšanas sistēmas gāze. Tā ir normāla parādība, un ledusskapis tiks ieslēgts aptuveni pēc 4 vai 5 minūtēm.
- Ledusskapja dzesēšanas ierīce ir noslēpta aizmugurējā sienā. Tādējādi uz ledusskapja aizmugurējās virsmas kompresora darbības noteiktos intervālos rezultātā veidojas ūdens pīles vai ledus. Tā ir normāla parādība. Nav nepieciešams veikt atkausēšanas darbības, ja vien nav izveidojies pārlieku liels ledus.
- Ja ledusskapis netiks lietots ilgāku laiku (piemēram, vasaras brīvdienās), atvienojiet to no strāvas padeves avota. Izfriet ledusskapī atbilstoši 4. nodaļā aprakstītajam un atstājiet durvis atvērtas, lai novērstu mitruma un smaku veidošanos.
- Iegādāto ierīci drīkst lietot tikai mājas apstākļos un tai paredzētajā veidā. Tā nav paredzēta komerciālai lietošanai vai plaša mērķa lietojumam. Ja lietotājs izmanto ierīci veidā, kas neatbilst paredzētajam, uzsveram, ka ražotājs un izplatītājs neuzņemas atbildību par jebkādiem bojājumiem un remondarbiem garantijas laikā.
- Ja problēma pastāv pēc visu iepriekš sniegto norādījumu ievērošanas, sazinieties ar pilnvarotu apkalpes

Padomi enerģijas taupīšanai

1. Uzstādiet ierīci vēsā, labi vēdinātā telpā, bet ne tiešos saules staros un ne karstuma avotu (radiatora, cepeškrāsns u.c.) tuvumā. Pretējā gadījumā izmantojiet izolējošu plāksni.
2. Ļaujiet siltam ēdienam un dzērieniem atdzist pirms ievietošanas ledusskapī.
3. Atkausējot saldētu pārtiku, ievietojiet to ledusskapja nodalījumā. Zemā saldētās pārtikas temperatūra ļaus atdzesēt ledusskapja nodalījumu atkušanas laikā. Tas ietaupa elektroenerģiju. Ja saldētā pārtika tiek atkausēta ārpus ledusskapja, tas neļauj ietaupīt elektroenerģiju.
4. Dzērieniem un šķidram ēdienam, ko ievietojat ledusskapī, jābūt noslēgtam. Pretējā gadījumā ierīcē palielinās mitruma līmenis. Tādēļ ledusskapja darbības laiks palielinās. Dzērienu un šķidru ēdienu noslēgšana palīdz arī saglabāt to smaržu un garšu.
5. Ievietojot ēdienus un dzērienus, atveriet ledusskapja durvis pēc iespējas mazāk.
6. Aizveriet dažādas temperatūras nodalījumu/atvilktnu vākus (augļu/dārzeņu nodalījuma, vēsās atvilktnes u.c.).
7. Durvju blīvījumam jābūt tīram un elastīgam. Noliecotuma gadījumā, ja blīvējums ir noņemams, nomainiet blīvējumu. Ja blīvējums nav noņemams, jums jāmaina durvis.
8. „Eco” režīma / noklusēto iestatījumu funkcija nodrošina svaigu un saldētu pārtiku, vienlaikus ietaupot enerģiju.
9. Svaigās pārtikas nodalījums (ledusskapis): Visefektīvākā enerģijas izmantošana tiek nodrošināta, konfigurējot ierīces apakšējā daļā esošās atvilktnes un vienmērīgi izvietojot plauktus, savukārt durvju tvertņu novietojums neietekmē enerģijas patēriņu.
10. Saldētavas nodalījums (saldētava): Iekārtas iekšējā konfigurācija nodrošina visefektīvāko enerģijas izmantošanu.
11. Neizņemiet aukstuma akumulatorus no saldētavas groza (ja tāds ir).

7. DAĻA IERĪCES DAĻAS UN NODALĪJUMI

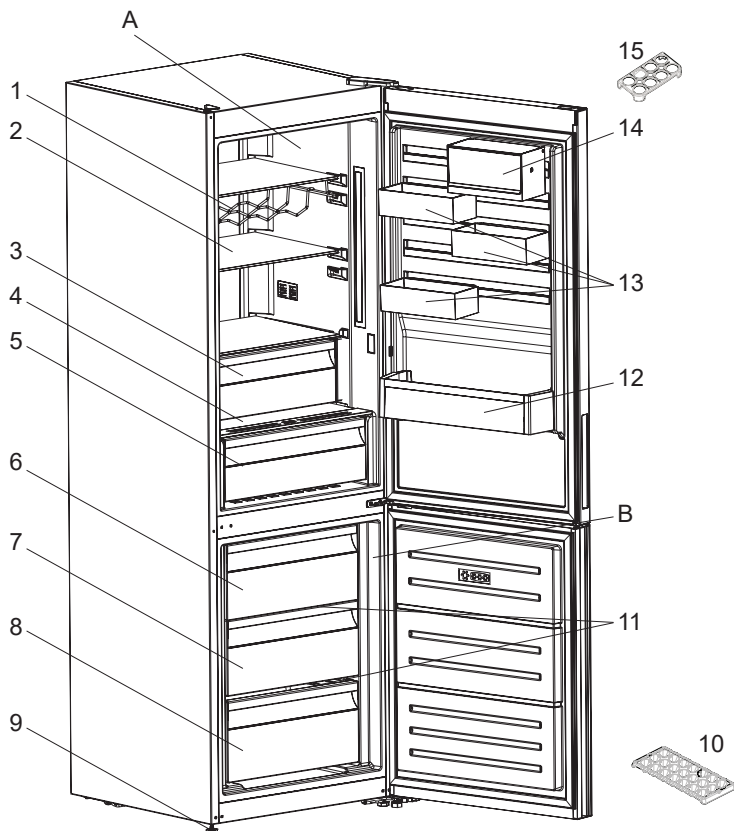

Paredzēts tikai informācijai par ierīces daļām. Daļas var atšķirties dažādiem ierīces modeļiem.

A) Ledusskapis

B) Saldētava

1) Vīna pudeļu režģis *

2) Ledusskapja plaukti

3) Atdzesēšanas nodalījums *

4) Augļu un dārzeņu nodalījuma pārsegs

5) Augļu un dārzeņu nodalījums

6) Saldētavas augšējā atvilktnē

7) Saldētavas vidējā atvilktnē

8) Saldētavas apakšējā atvilktnē

9) Regulēšanas kājas

10) Ledus paplāte

11) Saldētavas plaukts *

12) Pudeļu plaukts

13) CustomFlex

14) CustomFlex ar vāku

15) Olu turētājs

* Dažiem modeļiem



PL

POŻAR

Ostrzeżenie; Ryzyko pożaru / materiały łatwopalne

SPIS TREŚCI

PRZED ROZPOCZĘCIEM KORZYSTANIA Z URZĄDZENIA	121
Ostrzeżenia ogólne	121
Stare i zepsute chłodziarki	125
Ostrzeżenia dotyczące bezpieczeństwa	125
Informacje dotyczące instalacji.....	126
Przed rozpoczęciem korzystania z chłodziarki	126
WYKORZYSTANIE CHŁODZIARKO-ZAMRAŻARKI	127
Informacje na temat technologii chłodzenia nowej generacji	127
Wyświetlacz i panel sterowania.....	128
Obsługa lodówko-zamrażarki	128
Tryb szybkiego zamrażania.....	128
Tryb szybkiego chłodzenia	129
Tryb pracy ekonomicznej	129
Tryb wakacyjny.....	130
Tryb chłodzenia napojów.....	130
Tryb wygaszacza ekranu.....	131
Funkcja zabezpieczenia przed dziećmi.....	131
Ustawienia temperatury.....	132
Ustawienia temperatury zamrażarki.....	132
Ustawienia temperatury chłodziarki	132
Ostrzeżenia dotyczące ustawień temperatury.....	133
Ważne instrukcje dotyczące instalacji	133
Wyposażenie dodatkowe	134
Tacka na lód	134
Szufłada zamrażarki.....	134
Dodatkowa komora schładzania	134
Urządzenie sterujące wilgotnością.....	135
CustomFlex.....	135
WKŁADANIE ŻYWNOŚCI	136
Komora chłodziarki.....	136
Komora zamrażarki	136
CZYSZCZENIE I KONSERWACJA	140
Odszranianie	140
DOSTAWA I ZMIANA MIEJSCA MONTAŻU	141
Przestawienie drzwi.....	141

ROZWIĄZYWANIE PROBLEMÓW	141
Porady w zakresie oszczędzania energii	145
TWOJA CHŁODZIARKO-ZAMRAŻARKA	146

Ostrzeżenia ogólne

! OSTRZEŻENIE: Nie należy zasłaniać otworów wentylacyjnych w obudowie urządzenia lub w zabudowie.

! OSTRZEŻENIE: Nie należy stosować żadnych narzędzi mechanicznych ani środków w celu przyspieszenia procesu rozmrażania innych niż zalecane przez producenta.

! OSTRZEŻENIE: Nie należy używać urządzeń elektrycznych wewnątrz komór do przechowywania żywności poza zalecanymi przez producenta.

! OSTRZEŻENIE: Należy uważać, aby nie uszkodzić układu czynnika chłodniczego.

! OSTRZEŻENIE: Ustawiając urządzenie, należy unikać uwięzienia lub uszkodzenia przewodu.

! OSTRZEŻENIE: Nie umieszczać rozgałęziaczy ani przenośnych źródeł zasilania z tyłu urządzenia.

! OSTRZEŻENIE: Aby uniknąć niebezpieczeństwa powstałego na skutek niestabilności urządzenia, należy je naprawiać zgodnie z instrukcją.

! Jeżeli w urządzeniu jest zastosowany środek R600a jako czynnik chłodniczy, na etykiecie chłodnicy znajduje się odpowiednia informacja — należy zachować ostrożność podczas transportu i montażu, aby zapobiec zniszczeniu części chłodnicy. Środek R600a jest przyjaznym środowisku, naturalnym gazem, jednak jest on wybuchowy. W przypadku wycieku gazu spowodowanego uszkodzeniem elementów chłodnicy należy odsunąć chłodziarkę od źródeł ognia lub ciepła i przez kilka minut wywietrzyć pomieszczenie, w którym znajduje się urządzenie.

- Podczas przenoszenia i ustawiania chłodziarki należy

uważać, aby nie uszkodzić układu gazowego chłodnicy.

- W urządzeniu nie należy przechowywać materiałów, takich jak aerozole z substancjami łatwopalnymi.
- Urządzenie przeznaczone jest do użytku domowego oraz w miejscach takich jak:
 - pomieszczenia kuchenne dla pracowników w sklepach, biurach i innych miejscach pracy;
 - gospodarstwa agroturystyczne oraz hotele, motele i inne obiekty noclegowe (do użytku dla klientów);
 - obiekty oferujące nocleg ze śniadaniem;
 - obiekty gastronomiczne i niezajmujące się handlem detalicznym.
- Jeśli gniazdo elektryczne nie pasuje do wtyczki chłodziarki, musi ona zostać wymieniona przez producenta, pracownika serwisu lub podobnie wykwalifikowaną osobę w celu uniknięcia niebezpieczeństwa.
- Urządzenie nie jest przeznaczone do użytku przez osoby (w tym dzieci) o ograniczonych zdolnościach ruchowych, postrzegania lub umysłowych, a także osoby nie posiadające odpowiedniego doświadczenia i wiedzy, chyba że osoba odpowiedzialna za ich bezpieczeństwo udzieliła odpowiedniego instruktażu z zakresu obsługi urządzenia. Należy uważać, aby dzieci nie bawiły się urządzeniem.
- Specjalna wtyczka z uziemieniem została połączona z przewodem zasilającym chłodziarki. Wtyczka ta powinna być używana z gniazdem elektrycznym z uziemieniem 16 A. Jeśli w domu nie ma takiego gniazda, należy zlecić jego montaż autoryzowanemu elektrykowi.
- Urządzenie może być używane przez dzieci od 8 lat wzwyż oraz osoby o ograniczonych zdolnościach ruchowych, postrzegania lub umysłowych, a także osoby nie posiadające odpowiedniego doświadczenia i wiedzy, pod nadzorem

innych osób oraz po instruktażu dotyczącym bezpiecznego użytkowania, pod warunkiem, że rozumieją niebezpieczeństwa wynikające z nieprawidłowego użytkowania. Dzieci nie powinny bawić się urządzeniem. Czyszczenie i konserwacja użytkownika nie powinny być przeprowadzane przez dzieci bez nadzoru.

- Dzieci w wieku od 3 do 8 lat mogą ładować i rozładowywać urządzenia chłodnicze. Dzieci nie powinny czyścić urządzeń lub wykonywać konserwacji przewidzianej dla użytkownika, bardzo małe dzieci (poniżej 3. roku życia) w ogóle nie powinny korzystać z urządzeń, użytkowanie urządzeń przez małe dzieci (od 3 do 8 lat) jest bezpieczne tylko pod stałym nadzorem, starsze dzieci (w wieku od 8 do 14 lat) i osoby szczególnie wrażliwe mogą bezpiecznie korzystać z urządzeń pod właściwym nadzorem lub po tym, jak zostały zapoznane z instrukcją użytkowania urządzenia. Ludzie bardzo wrażliwi mogą bezpiecznie korzystać z urządzenia tylko pod stałym nadzorem.
- Jeśli przewód zasilający jest uszkodzony, powinien zostać wymieniony przez producenta, pracownika serwisu, lub podobnie wykwalifikowaną osobę, w celu uniknięcia niebezpieczeństwa.
- To urządzenie nie jest przeznaczone do użytku na wysokościach przekraczających 2000 m.n.p.m.

Aby uniknąć zanieczyszczenia żywności, należy przestrzegać poniższych instrukcji:

- Pozostawianie zbyt długo otwartych drzwi może spowodować znaczny wzrost temperatury w komorach urządzenia.
- Regularnie czyścić powierzchnie, które mogą wejść w kontakt z żywnością, oraz dostępne systemy odwadniające.
- Surowe mięso i ryby przechowywać w odpowiednich pojemnikach w lodówce, aby nie miały żadnego kontaktu z innymi produktami spożywczymi.

- Komory na mrożonki oznaczone dwiema gwiazdkami są odpowiednie do przechowywania zamrożonej żywności, przechowywania lub robienia lodów i robienia kostek lodu.
- Komory oznaczone jedną lub trzema gwiazdkami nie nadają się do zamrażania świeżej żywności.
- Jeśli urządzenie chłodnicze pozostaje puste przez dłuższy czas, należy je wyłączyć, rozmrozić, wyczyścić, osuszyć i pozostawić otwarte drzwi, aby zapobiec rozwojowi pleśni w urządzeniu.

Serwis

- Aby naprawić urządzenie, skontaktuj się z autoryzowanym centrum serwisowym. Korzystaj wyłącznie z oryginalnych części zamiennych.
- Prosimy pamiętać, że samodzielna lub nieprofesjonalna naprawa może wpływać na bezpieczeństwo i powodować naruszenie gwarancji.
- Następujące części zamienne będą dostępne przez 7 lat od zaprzestania produkcji modelu: termostaty, czujniki temperatury, płytki z obwodami drukowanymi, źródła oświetlenia, ręczki do drzwi, zawiasy do drzwi, podstawki i pojemniki.
- Prosimy pamiętać, że niektóre z tych części zamiennych są dostępne tylko dla profesjonalnych serwisantów i nie wszystkie części zamienne są odpowiednie do wszystkich modeli.
- Uszczelki do drzwi będą dostępne przez 10 lat po zaprzestaniu produkcji modelu.

Stare i zepsute chłodziarki

- Jeśli stara chłodziarka posiada zamek, należy go złamać lub usunąć przed pozbyciem się chłodziarki, ponieważ dzieci mogą utknąć wewnątrz i może dojść do wypadku.
- Stare chłodziarki i zamrażarki zawierają materiały izolacyjne i środki chłodzące z czynnikiem CFC. Dlatego, należy mieć na względzie ochronę środowiska przed pozbyciem się starej chłodziarki.

Utylizacja starej kuchenki



Symbol na wyrobie lub opakowaniu oznacza, że wyrób ten nie może być traktowany jako odpad komunalny. Zamiast tego powinien zostać przekazany do odpowiedniego punktu zbiórki zużytego sprzętu elektrycznego i elektronicznego. Zapewniając prawidłowe złomowanie tego wyrobu, przyczynisz się do zapobiegania potencjalnym negatywnym konsekwencjom jego niewłaściwej utylizacji dla środowiska naturalnego i zdrowia ludzi. Aby uzyskać więcej szczegółowych informacji na temat odzysku surowców wtórnych z tego wyrobu, należy się skontaktować z odpowiednim urzędem miasta, zakładem gospodarki odpadami lub sklepem, w którym zakupiono ten wyrób.

Uwagi:

- Przed montażem i rozpoczęciem korzystania z urządzenia należy dokładnie przeczytać instrukcję obsługi. Nie ponosimy odpowiedzialności za szkody spowodowane nieprawidłowym użytkowaniem urządzenia.
- Należy postępować zgodnie z instrukcjami znajdującymi się na urządzeniu i instrukcją obsługi, oraz przechowywać instrukcję w bezpiecznym miejscu, aby móc rozwiązać problemy, które mogą się pojawić w przyszłości.
- Urządzenie jest przeznaczone do użytku domowego i może być używane wyłącznie w domach oraz do określonych celów. Urządzenie nie jest przeznaczone do komercyjnego lub publicznego użytku. Takie zastosowanie urządzenia spowoduje unieważnienie gwarancji. Nasza firma nie ponosi odpowiedzialności za ewentualne straty.
- Urządzenie jest przeznaczone do użytku domowego i służy wyłącznie do chłodzenia i przechowywania żywności. Urządzenie to nie jest przeznaczone do komercyjnego lub publicznego użytku i (lub) do przechowywania substancji innych niż żywność. Nasza firma nie ponosi odpowiedzialności za straty, które mogą wystąpić w wypadku nieprzebrzegania tych zaleceń.

Ostrzeżenia dotyczące bezpieczeństwa

- Nie należy używać wielu gniazd elektrycznych ani przedłużaczy.
- Nie należy podłączać zniszczonych, pękniętych lub starych wtyczek.
- Nie należy ciągnąć, zginać ani niszczyć przewodu.



- Nie używać adaptera wtyczki.
- Urządzenie jest przeznaczone do użytku przez osoby dorosłe. Nie należy dopuszczać, aby dzieci bawiły się urządzeniem ani zawieszały się na drzwiach chłodziarki.

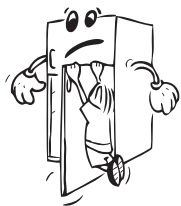

- Aby uniknąć porażenia prądem elektrycznym, nie należy wkładać ani wyciągać wtyczki z gniazda elektrycznego mokrą dłońią!
- Dla własnego bezpieczeństwa w lodówce nie należy umieszczać wybuchowych ani materiałów łatwopalnych. Napoje z wyższą zawartością alkoholu należy umieszczać pionowo w lodówce oraz zadbać, aby były szczelnie zamknięte.
- Nie należy pokrywać obudowy chłodziarki ani górnej jej części ozdobami. Wpływa to na działanie chłodziarki.
- Należy zabezpieczyć akcesoria chłodziarki podczas transportu, aby zapobiec ich zniszczeniu.



Informacje dotyczące instalacji

Przed rozpakowaniem i ustawieniem chłodziarko-zamrażarki należy poświęcić trochę czasu na zaznajomienie się z poniższymi wskazówkami.

- Zamrażarkę należy chronić przed bezpośrednim działaniem światła słonecznego i ustawić z dala od jakichkolwiek źródeł ciepła, np. grzejnika.
- Urządzenie powinno znajdować się w odległości nie mniejszej niż 50 cm od kuchenek, kuchenek gazowych i płyt grzewczych oraz przynajmniej 5 cm od piekarników elektrycznych.
- Nie wolno narażać chłodziarko-zamrażarki na działanie wilgoci lub deszczu.
- Chłodziarko-zamrażarkę należy ustawić przynajmniej 20 mm od innej zamrażarki.
- Wymagana wolna przestrzeń od góry i z tyłu chłodziarko-zamrażarki wynosi przynajmniej 150 mm. Nie wolno ustawiać jakichkolwiek przedmiotów na górze chłodziarko-zamrażarki.
- Żeby zapewnić bezpieczne działanie urządzenia, należy chłodziarko-zamrażarkę ustawić poziomo w bezpiecznym miejscu. Regulowane nóżki służą do ustawienia chłodziarko-zamrażarki w poziomie. Przed umieszczeniem artykułów spożywczych należy upewnić się, że urządzenie zostało ustawione poziomo.
- Przed skorzystaniem z urządzenia zalecamy przetarcie wszystkich półek i tac przy pomocy ściereczki namoczonej w ciepłej wodzie z dodatkiem sody oczyszczonej (łyżeczka). Po wyczyszczeniu należy spłukać zamrażarkę ciepłą wodą i osuszyć.
- Do instalacji należy wykorzystać plastikowe dystanse, które znajdują się z tyłu urządzenia. Należy obrócić o 90 stopni (jak pokazano na schemacie). W ten sposób skraplacz nie będzie dotykał ścianki.
- Chłodziarkę należy ustawić przy ścianie zachowując odległość nie większą niż 75 mm.

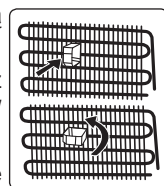

Przed rozpoczęciem korzystania z chłodziarki

- Przy pierwszym użyciu lub po transporcie należy postawić chłodziarkę w pozycji pionowej przez 3 godziny, a następnie podłączyć ją do zasilania, aby zapewnić skuteczne funkcjonowanie. W przeciwnym razie można uszkodzić sprężarkę.
- Podczas pierwszego użycia może wydzielać się nieprzyjemny zapach, który powinien zniknąć gdy chłodziarka zacznie chłodzić.

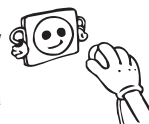

Informacje na temat technologii chłodzenia nowej generacji

Chłodziarko-zamrażarki z technologią chłodzenia nowej generacji wyposażone są w inny system działania niż statyczne chłodziarko-zamrażarki. W zwykłych chłodziarko-zamrażarkach wilgotne powietrze przenika do zamrażarki i artykuły spożywcze wydzielają parę wodną, która w komorze zamrażarki zmienia się w szron. Żeby roztopić szron, czyli odszranic zamrażarkę, należy odłączyć zasilanie urządzenia. Żeby przechować artykuły spożywcze w chłodzie podczas odszraniania, użytkownik musi przetrzymać żywność w innym miejscu oraz oczyścić pozostały lód i nagromadzony szron.

Sytuacja jest zupełnie inna w przypadku komór zamrażarki wyposażonej w technologię chłodzenia nowej generacji. Wentylator nawiewa chłodne i suche powietrze do komory zamrażarki. Ponieważ chłodne powietrze jest swobodnie nawiewane do komory – nawet do przestrzeni między półkami – artykuły spożywcze są równomiernie i odpowiednio zamrożone. W zamrażarce nie tworzy się szron.

Konfiguracja w komorze chłodziarki będzie prawie taka sama jak w komorze zamrażarki. Chłodne powietrze, emitowane przez wentylator znajdujący się u góry komory chłodziarki, jest nawiewane poprzez prześwit za kanałem powietrza. Równocześnie powietrze nawiewane jest poprzez otwory w kanale powietrza. Dlatego proces chłodzenia pomyślnie dopełniany w komorze chłodziarki. Otwory w kanale powietrza zostały opracowane z myślą o równomiernej dystrybucji powietrza w całej komorze.

Ponieważ powietrze nie przenika między komorą zamrażarki i komorą chłodziarki, zapachy w obu komorach nie mieszają się.

W rezultacie chłodziarka wyposażona w technologię chłodzenia nowej generacji oferuje dostęp do olbrzymiej objętości i estetycznego wyglądu.

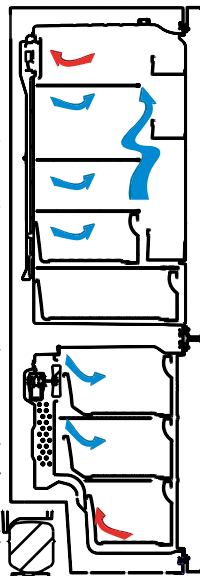

Wyświetlacz i panel sterowania

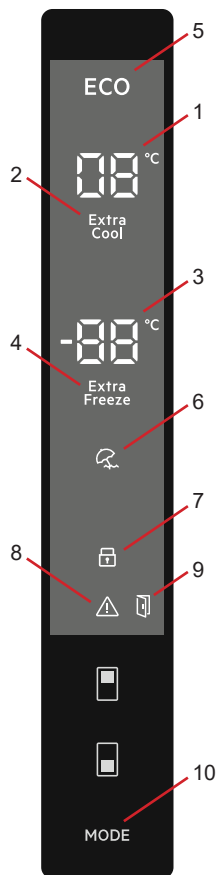

Używanie panelu sterowania

1. Okno ustawień chłodziarki.
2. Wskaźnik szybkiego chłodzenia.
3. Okno ustawień zamrażarki.
4. Wskaźnik szybkiego zamrażania.
5. Symbol trybu pracy ekonomicznej.
6. Symbol trybu wakacyjnego.
7. Symbol zabezpieczenia przed dziećmi.
8. Symbol alarmu.
9. Symbol funkcja alarmu otwartych drzwi.
10. Umożliwia włączenie odpowiedniego trybu pracy (ekonomicznego, wakacyjnego itp.), jeśli to konieczne.

Obsługa lodówko-zamrażarki

Tryb szybkiego zamrażania

Zastosowanie

- Do zamrażania dużych ilości żywności, niemieszczących się na półce szybkiego zamrażania.
- Do zamrażania gotowych potraw.
- Do szybkiego zamrażania świeżej żywności w celu utrzymania jej świeżości.

Sposób użytko

W jaki sposób należy wykorzystać?

Naciśnij i przytrzymaj przycisk ustawień zamrażarki, dopóki nie wyświetli się symbol szybkiego zamrażania. Zostaną wyemitowane sygnały dźwiękowe. Tryb pracy zostanie ustawiony.

Podczas pracy w tym trybie:

- Można ustawić temperaturę chłodziarki i tryb szybkiego chłodzenia. W takim przypadku praca w trybie szybkiego zamrażania będzie kontynuowana.



- Jednak ustawienie pracy w trybie ekonomicznym i wakacyjnym nie będzie dostępne.
- Tryb szybkiego zamrażania można anulować w ten sam sposób.

Uwaga:

- Informacje na temat maksymalnej ładowności zamrażarki (kg) przez 24 godziny można znaleźć na tabliczce znamionowej.
- Jeśli ma być wykorzystana maksymalna wydajność, zaleca się ustawienie urządzenia w trybie szybkiego zamrażania na 3 godziny przed umieszczeniem artykułów spożywczych.
- Po osiągnięciu optymalnej temperatury zamrażarka wyemituje sygnał dźwiękowy.



Tryb szybkiego zamrażania zostanie automatycznie anulowany po upływie 24 godzin lub jeśli temperatura w zamrażarce spadnie poniżej -32 °C.

Tryb szybkiego chłodzenia

Zastosowanie

- Do schładzania i przechowywania dużych ilości żywności w komorze lodówki.
- Do szybkiego schładzania napojów.

W jaki sposób należy wykorzystać?

Naciśnij i przytrzymaj przycisk ustawień chłodziarki, dopóki nie wyświetli się symbol szybkiego chłodzenia. Zostaną wyemitowane sygnały dźwiękowe. Tryb pracy zostanie ustawiony.

Podczas pracy w tym trybie:

- Można ustawić temperaturę zamrażarki i tryb szybkiego zamrażania. W takim przypadku praca w trybie szybkiego chłodzenia będzie kontynuowana.
- Jednak ustawienie pracy w trybie ekonomicznym i wakacyjnym nie będzie dostępne.
- Tryb szybkiego chłodzenia można anulować w ten sam sposób.



Tryb pracy ekonomicznej

Zastosowanie

Oszczędzanie energii. W okresach rzadszego korzystania (otwierania drzwi) lub nieobecności w domu, na przykład podczas wakacji, program ekonomiczny może zapewnić optymalną temperaturę przy jednoczesnym oszczędzaniu energii.

W jaki sposób należy wykorzystać?

- Naciśnij i przytrzymaj przycisk „wyboru trybu pracy”, dopóki nie wyświetli się symbol trybu pracy ekonomicznej.
- Jeśli żaden przycisk nie zostanie naciśnięty w ciągu 1 sekundy, tryb pracy zostanie ustawiony. Symbol trybu pracy ekonomicznej będzie pulsować 3 razy. Po ustawieniu trybu pracy zostanie wyemitowany sygnał dźwiękowy.
- Wskazania temperatury chłodziarki i zamrażarki wyświetlają symbol „E”.
- Symbol trybu pracy ekonomicznej i symbol „E” będą się świecić do zakończenia pracy w ustawionym trybie.

Podczas pracy w tym trybie:

- Ustawienia zamrażarki są dostępne. Po anulowaniu pracy w trybie ekonomicznym przywrócone zostaną poprzednie ustawienia.
- Ustawienia chłodziarki są dostępne. Po anulowaniu pracy w trybie ekonomicznym przywrócone zostaną poprzednie ustawienia.



- Istnieje możliwość wyboru trybów szybkiego chłodzenia i szybkiego zamrażania. Praca w trybie ekonomicznym zostanie automatycznie anulowana i przywrócone zostaną poprzednie ustawienia.
- Po anulowaniu pracy w trybie ekonomicznym można wybrać tryb wakacyjny. Wybrany tryb pracy będzie aktywny.
- Żeby anulować, wystarczy nacisnąć przycisk wyboru trybu pracy.

Tryb wakacyjny

W jaki sposób należy wykorzystać?

- Naciśnij i przytrzymaj przycisk „wyboru trybu pracy”, dopóki nie wyświetli się symbol trybu wakacyjnego.
- Jeśli żaden przycisk nie zostanie naciśnięty w ciągu 1 sekundy, Tryb pracy zostanie ustawiony. Symbol trybu wakacyjnego będzie pulsować 3 razy. Po ustawieniu trybu pracy zostanie wyemitowany sygnał dźwiękowy.
- Wskazanie temperatury chłodziarki wyświetla „--”.
- Symbol trybu wakacyjnego i wskazanie „--” będą się świecić do zakończenia pracy w ustawionym trybie.

Podczas pracy w tym trybie:

- Ustawienia zamrażarki są dostępne. Po anulowaniu pracy w trybie wakacyjnym przywrócone zostaną poprzednie ustawienia.
- Ustawienia chłodziarki są dostępne. Po anulowaniu pracy w trybie wakacyjnym przywrócone zostaną poprzednie ustawienia.
- Istnieje możliwość wyboru trybów szybkiego chłodzenia i szybkiego zamrażania. Praca w trybie wakacyjnym zostanie automatycznie anulowana i przywrócone zostaną poprzednie ustawienia.
- Po anulowaniu trybu wakacyjnego można wybrać pracę w trybie ekonomicznym. Wybrany tryb pracy będzie aktywny.
- Żeby anulować, wystarczy nacisnąć przycisk wyboru trybu pracy.



Tryb chłodzenia napojów

Kiedy należy go wykorzystać?

Ten tryb pracy służy do chłodzenia napojów przez ustawiony czas.

W jaki sposób należy wykorzystać?

- Naciśnij i przytrzymaj przycisk ustawień zamrażarki przez 3 sekundy.
- Specjalna animacja rozpocznie się na panelu ustawień zamrażarki i zacznie pulsować wskazanie 05 na panelu ustawień chłodziarki.
- Naciśnij przycisk chłodziarki, żeby ustawić czas (05 - 10 - 15 - 20 - 25 - 30 minut).
- Po ustawieniu czasu na wyświetlaczu wybrana wartość będzie pulsować 3 razy i zostanie wyemitowany sygnał dźwiękowy.
- Jeśli żaden przycisk nie zostanie naciśnięty w ciągu 2 sekund, wybrany czas zostanie ustawiony.
- Uruchomi się odliczanie ustawionego czasu ze skokiem 1 minuty.
- Na wyświetlaczu zacznie pulsować pozostały czas.
- Żeby anulować pracę w tym trybie, naciśnij i przytrzymaj przycisk ustawień zamrażarki przez 3 sekundy.

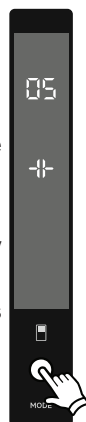

Tryb wygaszacza ekranu

Zastosowanie

Tryb ten oszczędza energię poprzez wyłączenie całego oświetlenia panelu sterowania, gdy panel nie jest używany.

Sposób użytkowania

- Tryb wygaszacza ekranu włącza się samoczynnie po 30 sekundach.
- Jeżeli przy wyłączonym oświetleniu panelu sterowania naciśnięty zostanie dowolny przycisk, na wyświetlaczu pojawią się aktualne ustawienia, co umożliwi wprowadzenie żądanych zmian.
- Jeżeli tryb wygaszacza ekranu nie zostanie wyłączony lub przez 30 sekund nie zostanie naciśnięty żaden przycisk, panel sterowania pozostanie wyłączony.

Wyłączenie trybu wygaszacza ekranu

- Aby wyłączyć tryb wygaszacza ekranu, najpierw naciśnij dowolny przycisk w celu uaktywnienia przycisków, a następnie naciśnij i przytrzymaj przez 3 sekundy przycisk trybu.
- Aby ponownie włączyć tryb wygaszacza ekranu, naciśnij i przytrzymaj przez 3 sekundy przycisk trybu.



Funkcja zabezpieczenia przed dziećmi

Kiedy należy wykorzystać?

Żeby dzieci nie bawiły się przyciskami i nie dokonały zmiany ustawień, w urządzeniu dostępna jest funkcja zabezpieczenia przed dziećmi.

Włączenie zabezpieczenia przed dziećmi

Naciśnij i przytrzymaj przyciski ustawień zamrażarki i ustawień chłodziarki przez 5 sekund.

Wyłączenie zabezpieczenia przed dziećmi

Naciśnij i przytrzymaj przyciski ustawień zamrażarki i ustawień chłodziarki przez 5 sekund.



Uwaga: Zabezpieczenie przed dziećmi zostanie również wyłączone, jeśli wystąpi przerwa w zasilaniu lub chłodziarka zostanie odłączona od zasilania.



Funkcja alarmu otwartych drzwi

Jeśli drzwi chłodziarki będą otwarte dłużej niż 2 minuty, wyemitowany zostanie sygnał dźwiękowy i zaświeci się ikona otwartych drzwi.



Ustawienia temperatury

Ustawienia temperatury zamrażarki

- Początkowa wartość temperatury na wskaźniku ustawień zamrażarki wynosi $-18\text{ }^{\circ}\text{C}$.
- Naciśnij raz przycisk ustawień zamrażarki.
- Jeśli najpierw naciśniesz ten przycisk, ostatnio ustawiona wartość będzie pulsować na wyświetlaczu.
- Przy każdym naciśnięciu przycisku nastąpi obniżenie temperatury.
- Jeśli zostanie naciśnięty przycisk ustawień zamrażarki, zanim wyświetli się symbol szybkiego zamrażania i nie naciśniesz żadnego przycisku w ciągu 1 sekundy, symbol szybkiego zamrażania będzie pulsował.
- Jeśli będziesz kontynuować naciskanie przycisku, rozpocznie się wyświetlanie temperatury od wartości $-16\text{ }^{\circ}\text{C}$.
- Wartość temperatury ustawiona przed włączeniem się trybu wakacyjnego, szybkiego zamrażania, szybkiego chłodzenia lub ekonomicznego pozostanie taka sama, dopóki nie zostanie zakończona lub anulowana praca w danym trybie. Urządzenie kontynuuje pracę przy tej wartości ustawionej temperatury.



Ustawienia temperatury chłodziarki

- Początkowa wartość temperatury na wskaźniku ustawień chłodziarki wynosi $+4\text{ }^{\circ}\text{C}$.
- Naciśnij jeden raz przycisk ustawień chłodziarki.
- Jeśli najpierw naciśniesz ten przycisk, ostatnio ustawiona wartość będzie pulsować na wskaźniku ustawień chłodziarki.
- Przy każdym naciśnięciu przycisku nastąpi obniżenie temperatury.
- Jeśli zostanie naciśnięty przycisk ustawień chłodziarki, zanim wyświetli się symbol szybkiego chłodzenia i nie naciśniesz żadnego przycisku w ciągu 1 sekundy, symbol szybkiego chłodzenia będzie pulsował.
- Jeśli będziesz kontynuować naciskanie przycisku, rozpocznie się wyświetlanie temperatury od wartości $+8\text{ }^{\circ}\text{C}$.
- Wartość temperatury ustawiona przed włączeniem się trybu wakacyjnego, szybkiego zamrażania, szybkiego chłodzenia lub ekonomicznego pozostanie taka sama, dopóki nie zostanie zakończona lub anulowana praca w danym trybie. Urządzenie kontynuuje pracę przy tej wartości ustawionej temperatury.



Ostrzeżenia dotyczące ustawień temperatury

- Nie jest zalecana eksploatacja chłodziarki w otoczeniu chłodniejszym niż 10 stopni C.
- Ustawienia temperatury należy dokonywać w zależności od częstości otwierania drzwi, ilości artykułów spożywczych przechowywanych wewnątrz chłodziarki i temperatury otoczenia w miejscu ustawienia urządzenia.
- Po włączeniu zasilania chłodziarko-zamrażarka może pracować bez przerwy do 24 godzin w zależności od temperatury otoczenia, co spowoduje całkowite jej schłodzenie. W tym czasie nie należy otwierać drzwi chłodziarko-zamrażarki, ani umieszczać wewnątrz artykułów spożywczych.
- W przypadku przerwy w zasilaniu i przywrócenia zasilania chłodziarko-zamrażarki funkcja 5-minutowego opóźnienia zapobiega uszkodzeniu sprężarki. Chłodziarko-zamrażarka rozpocznie normalną pracę po upływie 5 minut.
- Opisywana chłodziarka przeznaczona jest do pracy w przedziałach temperatur otoczenia określonych w standardach, zgodnie z kategorią klimatu podaną na tabliczce informacyjnej. Nie jest zalecana eksploatacja chłodziarko-zamrażarki w przedziałach temperatur nieokreślonych w parametrach wydajności chłodzenia.
- Urządzenie jest przeznaczone do eksploatacji w zakresie temperatury otoczenia od 10°C do 43°C.

Klasa klimatyczna	Temperatura otoczenia °C
T	Między 16 i 43 (°C)
ST	Między 16 i 38 (°C)
N	Między 16 i 32 (°C)
SN	Między 10 i 32 (°C)

Ważne instrukcje dotyczące instalacji

To urządzenie jest przeznaczone do pracy w trudnych warunkach klimatycznych (do 43°C lub 110°F) i zastosowano w nim technologię „Freezer Shield”, która chroni zamrożoną żywność przed rozmrożeniem, nawet jeśli temperatura otoczenia spadnie do -15°C. Można więc użytkować zamrażarkę w nieogrzewanym pomieszczeniu, nie martwiąc się, że żywność w zamrażarce się zepsuje. Kiedy temperatura otoczenia powróci do zwykłego poziomu, można kontynuować użytkowanie urządzenia.

Wyposażenie dodatkowe

Tacka na lód

- Napęlnić tackę na lód wodą i umieścić w zamrażalniku.
- Po całkowitym zamrożeniu wody można obrócić tackę, jak pokazano poniżej, by uzyskać kostki lodu.

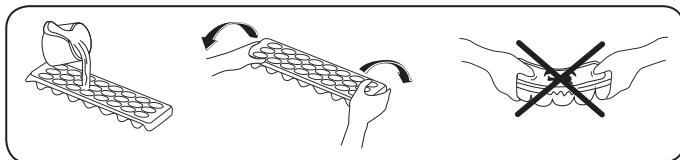



Szuflada zamrażarki

Szuflada zamrażarki służy do przechowywania żywności, do której musisz mieć łatwy dostęp.

Wymowanie szuflady zamrażarki

- Wsuń szufladę tak daleko, jak to możliwe.
- Podnieś przód szuflady do góry i wyjmij szufladę.

 Wykonaj powyższe kroki w odwrotnej kolejności, aby włożyć szufladę na miejsce.

 **Uwaga:** Zawsze trzymaj szufladę za uchwyt przy jej wyjmowaniu lub wkładaniu.

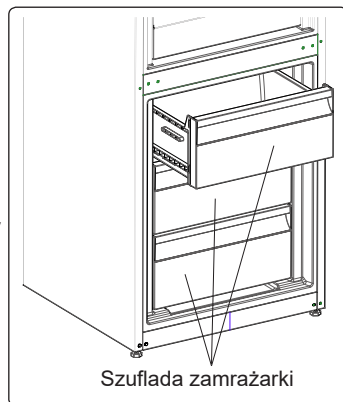

Dodatkowa komora schładzania (w niektórych modelach)

Idealna do utrzymywania smaku i konsystencji świeżych kawałków mięsa i serów. Wyciągnięta szuflada zapewnia środowisko o temperaturze niższej w stosunku do reszty chłodziarki dzięki aktywnej cyrkulacji zimnego powietrza.

Wymowanie półki przedziału schładzania

- Pociągnij półkę przedziału schładzania do siebie, przesuwając ją na szynach.
- Podnosząc półkę przedziału schładzania do góry, zdejmij ją z szyn, aby wyciągnąć.

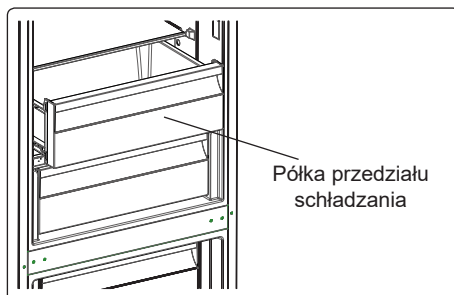

Urządzenie sterujące wilgotnością (w niektórych modelach)

Urządzenie sterujące wilgotnością w pozycji zamkniętej zapewnia dłuższe utrzymanie świeżości owoców i warzyw.

Jeśli pojemnik na owoce i warzywa zostanie całkowicie zapełniony, należy otworzyć przełącznik świeżości znajdujący się z przodu pojemnika na owoce i warzywa. W ten sposób powietrze i wilgotność w pojemniku na owoce i warzywa będzie regulowana, co umożliwi dłuższe utrzymanie świeżości produktów spożywczych.

W przypadku skraplania się wody na szklanej półce, należy otworzyć przełącznik świeżości.

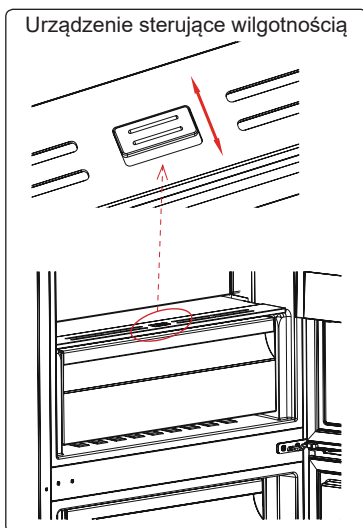

CustomFlex

CustomFlex® umożliwia spersonalizowanie przestrzeni w chłodziarce. Po wewnętrznej stronie drzwi znajduje się pojemnik do przechowywania wraz z przenośnymi pojemnikami, dzięki czemu można dopasować przestrzeń do własnych potrzeb. Pojemniki można w każdej chwili wyjąć z lodówki, aby mieć do nich łatwy dostęp.

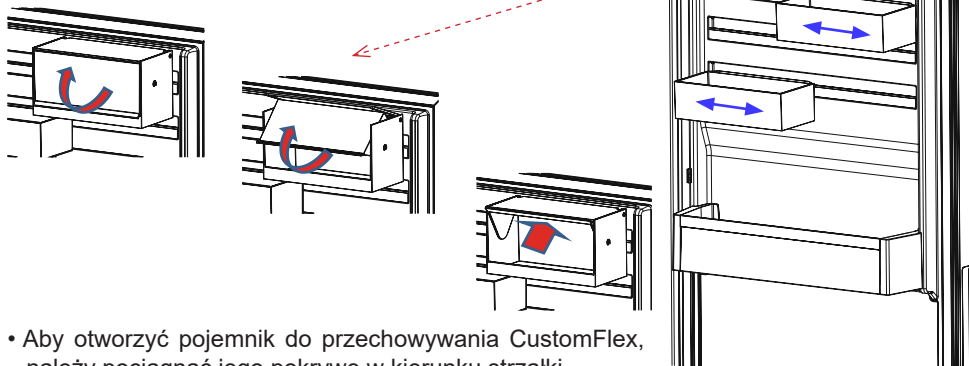

- Aby otworzyć pojemnik do przechowywania CustomFlex, należy pociągnąć jego pokrywę w kierunku strzałki.
- Aby zamknąć, należy popchnąć pokrywę w przeciwnym kierunku.

Wygląd i opis wyposażenia dodatkowego zależy od modelu chłodziarki.

Komora chłodziarki

- Zmniejszenie poziomu wilgoci równocześnie zapobiega skraplaniu się szronu w nieszczelnych pojemnikach chłodziarki. Szron zbiera się w najchłodniejszych miejscach parownika i czasami wymaga częstego odszraniania.
- W przypadku chłodziarki pracującej w normalnych warunkach wystarczy ustawić temperaturę w komorze chłodziarki na 4°C.
- W komorze zamrażarki nie wolno umieszczać ciepłych potraw. Ciepłe potrawy należy ostudzić do temperatury pokojowej i rozmieścić je w sposób zapewniający odpowiednią cyrkulację powietrza w komorze chłodziarki.
- Rozmieszczone w komorze chłodziarki opakowane produkty nie powinny dotykać tylnej ścianki, ponieważ mogłyby ulec oszronieniu i przyłgnąć do tylnej ścianki. Nie należy zbyt często otwierać drzwi chłodziarki.
- Mięso i oczyszczone ryby (w opakowaniu lub owinięte plastikową folią) przeznaczone do wykorzystania w ciągu 1-2 dni należy rozmieścić w dolnej części komory chłodziarki (powyżej pojemnik na owoce i warzywa), ponieważ jest to najchłodniejsze miejsce zapewniające najlepsze warunki przechowywania.
- Owoce i warzywa można umieszczać w pojemniku na owoce i warzywa bez opakowania.

UWAGA: w chłodziarce nie należy przechowywać ziemniaków, cebuli i czosnku. Nigdy nie należy zamrażać mięsa po rozmrożeniu, jeśli nie zostało uprzednio ugotowane.

Komora zamrażarki

- Komorę zamrażarki należy wykorzystać do przechowywania przez dłuższy czas zamrożonych produktów i do wytwarzania lodu.
- W celu uzyskania maksymalnej pojemności komory zamrażarki należy wykorzystać szklane półki, znajdujące się w górnej i środkowej części komory. W dolnej części komory zamrażarki należy wykorzystać dolną szufladę.
- Nie należy umieszczać produktów spożywczych, przeznaczonych do zamrożenia, w pobliżu już zamrożonych produktów.
- Produkty spożywcze (mięso, mięso mielone, ryby itp.), które chcesz zamrozić, należy wcześniej podzielić na porcje przeznaczone do spożycia.
- Nie wolno ponownie zamrażać produktów spożywczych, które zostały rozmrożone. Mogłoby to stanowić zagrożenie dla zdrowia, np. powodując zatrucie pokarmowe.
- W komorze zamrażarki nie wolno umieszczać gorących potraw, dopóki nie ostygną. Mogłoby to doprowadzić do rozkładu wcześniej zamrożonych produktów spożywczych.
- Kupując mrożone potrawy, należy upewnić się, że zostały one zamrożone w odpowiednich warunkach, a ich opakowania nie są uszkodzone.
- Należy obserwować stan zamrożonych potraw przechowywanych w opakowaniach. Jeśli nie zostały podane żadne wskazówki, potrawę należy spożyć w możliwie najbliższym czasie.
- Jeśli opakowanie zamrożonego produktu spożywczego jest wilgotne i wydaje nieprzyjemny zapach, produkt mógł wcześniej być przechowywany w nieodpowiednich warunkach i zaczyna się psuć. Nie wolno kupować tego rodzaju produktów spożywczych!

- Okresy przechowywania zamrożonych produktów spożywczych zmieniają się w zależności od temperatury otoczenia, częstego otwierania i zamykania drzwi, ustawień termostatu, rodzaju produktu i czasu, jaki upłynął od daty zakupu produktu do umieszczenia go w zamrażarce. Należy zawsze stosować się do zaleceń podanych na opakowaniu i nie wolno przekraczać określonego czasu przechowywania.
- W przypadku długotrwałej przerwy w zasilaniu nie wolno otwierać drzwi komory zamrażarki. Chłodziarka powinna zachować zamrożone produkty przez ok. Podane wartości zostaną zmniejszone przy wyższych temperaturach otoczenia. W przypadku długotrwałej przerwy w zasilaniu nie wolno ponownie zamrażać produktów spożywczych, które zostały rozmrożone. Należy je spożyć w możliwie najbliższym czasie.
- Należy pamiętać, że ponowne otwarcie drzwi zamrażarki natychmiast po ich zamknięciu nie jest łatwe. To zupełnie normalne! Po osiągnięciu zrównoważonych warunków, drzwi otworzą się z łatwością.

Ważna uwaga:

- Po rozmrożeniu mrożonki należy przyrządzać podobnie jak świeże artykuły spożywcze. Jeśli po rozmrożeniu nie zostaną przyrządzone, NIDGY nie wolno zamrażać ich ponownie.
- Smak niektórych przypraw (anyżu, bazylii, rzeżuchy, octu winnego, mieszanki przypraw, imbiru, czosnku, cebuli, gorczycy, tymianku, majeranku, czarnego pieprzu itp.) zawartych w przygotowanych potrawach zmienia się i staje bardziej wyraźny, jeśli potrawy były przechowywane przez dłuższy czas. Dlatego przed zamrożeniem potraw należy do nich dodać nieco przypraw lub dodać ulubione przyprawy po rozmrożeniu.
- Czas przechowywania produktów spożywczych zależy od używanego tłuszczu. Odpowiednie tłuszcze to margaryna, tłuszcz wołowy, oliwa z oliwek i masło, a nieodpowiednie to olej arachidowy i tłuszcz wieprzowy.
- Artykuły spożywcze w stanie płynnym należy zamrażać w plastikowych pojemnikach, a pozostałe artykuły spożywcze plastikowych foliach lub woreczkach.

Poniższa tabela jest krótkim przewodnikiem przedstawiającym najskuteczniejsze sposoby przechowywania głównych grup produktów spożywczych w komorze zamrażalnika.

Mięso i ryby	Przygotowanie	Maksymalny czas przechowywania (miesiące)
Stek	Zawinąć w folię	6–8
Jagnięcina	Zawinąć w folię	6–8
Pieczeń cielęca	Zawinąć w folię	6–8
Pokrojona cielęcina	W małych kawałkach	6–8
Pokrojona jagnięcina	W kawałkach	4–8
Mięso mielone	W opakowaniu bez użycia przypraw	1–3
Podroby (kawałki)	W kawałkach	1–3
Mortadela/salami	Zapakowane, nawet jeżeli ma błonę	
Kurczak i indyk	Zawinąć w folię	4–6
Gęś i kaczka	Zawinąć w folię	4–6
Jeleń, królik, dzik	W 2,5-kilogramowych porcjach lub jako filety	6–8

Mięso i ryby	Przygotowanie	Maksymalny czas przechowywania (miesiące)
Ryby słodkowodne (łosoś, karp, sum)	Po oczyszczeniu wnętrzości oraz łusek umyć i osuszyć. W razie potrzeby odciąć ogon i głowę.	2
Chude ryby (okoń, turbot, flądra)		4
Tłuste ryby (tuńczyk, makrela, lufar, sardela)		2–4
Skorupiaki	Oczyścić i włożyć do worka	4–6
Kawior	We własnym opakowaniu, w aluminiowym lub plastikowym pojemniku	2–3
Ślimaki	W osolonej wodzie, w aluminiowym lub plastikowym pojemniku	3
 UWAGA: Mrożone mięso musi być po rozmrożeniu poddane obróbce tak jak świeże. Jeżeli mięso nie zostało poddane obróbce po rozmrożeniu, nie można go zamrozić ponownie.		

Warzywa i owoce	Przygotowanie	Maksymalny czas przechowywania (miesiące)
Fasolka szparagowa i fasola	Umyć, pokroić na małe kawałki i zagotować w wodzie	10–13
Fasola	Wyłuskać, umyć i zagotować w wodzie	12
Kapusta	Oczyścić i zagotować w wodzie	6–8
Marchew	Oczyścić, pokroić na plastry i zagotować w wodzie	12
Papryka	Odciąć szypułki, przekroić na dwie części, usunąć pestki i zagotować w wodzie	8–10
Szpinak	Umyć i zagotować w wodzie	6–9
Kalafior	Usunąć liście, pokroić główną część na kawałki i pozostawić na chwilę w wodzie z niewielką ilością soku z cytryny	10–12
Bakłażan	Po umyciu pokroić na 2-centymetrowe kawałki	10–12
Kukurydza	Oczyścić i zapakować kolbę lub same ziarna	12
Jabłka i gruszki	Obrać i pokroić w plastry	8–10
Morele i brzoskwinie	Przekroić na dwie części i usunąć pestkę	4–6
Truskawki i jeżyny	Umyć i usunąć szypułki	8–12
Gotowane owoce	Dodać 10% cukru do pojemnika	12
Śliwki, wiśnie, żurawina	Umyć i usunąć szypułki	8–12

	Maksymalny czas przechowywania (miesiące)	Czas rozmrażania w temperaturze pokojowej (godziny)	Czas rozmrażania w piekarniku (minuty)
Chleb	4–6	2–3	4–5 (220–225°C)
Herbatniki	3–6	1–1,5	5–8 (190–200°C)
Ciastka	1–3	2–3	5–10 (200–225°C)
Ciasta	1–1,5	3–4	5–8 (190–200°C)
Ciasto filo	2–3	1–1,5	5–8 (190–200°C)
Pizza	2–3	2–4	15–20 (200°C)

Nabiał	Przygotowanie	Maksymalny czas przechowywania (miesiące)	Warunki przechowywania
Mleko (homogenizowane) w opakowaniu	We własnym opakowaniu	2–3	Czyste mleko – we własnym opakowaniu
Ser – oprócz twarogu	W plastrach	6–8	Oryginalne opakowanie można wykorzystać do przechowywania krótkoterminowego. Przy dłuższym okresie przechowywania należy zawinąć w folię.
Masło, margaryna	We własnym opakowaniu	6	

ROZDZIAŁ -4 CZYSZCZENIE I KONSERWACJA

 Przed czyszczeniem należy odłączyć urządzenie od zasilania.



 Chłodziarki nie należy czyścić przez polewanie wodą.



 Nie należy używać środków ściernych, detergentów ani mydeł. Po wyczyszczeniu należy przepłukać urządzenie czystą wodą i dokładnie wysuszyć. Po ukończeniu czyszczenia można podłączyć wtyczkę do gniazdka suchą dłonią.

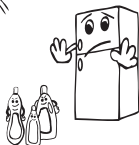

- Wewnętrzne i zewnętrzne części urządzenia można czyścić miękką szmatką lub gąbką nasączoną wodą z mydłem.



- Poszczególne akcesoria należy czyścić wodą z mydłem. Nie należy ich myć w zmywarce.



- Skraplacz należy czyścić szczotką lub miotłą przynajmniej dwa razy w roku, aby zapewnić oszczędność energii oraz wysoką sprawność chłodzenia.

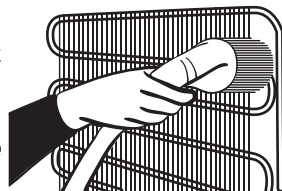

 **Przystępując do czyszczenia upewnij się, że chłodziarka jest odłączona od zasilania.**

Odszranianie

- Chłodziarka przeprowadza całkowicie automatyczny proces odszraniania. Woda powstała podczas odszraniania przepływa przez wylot zbierający, wpływa do zbiornika odparowywania znajdującego się z tyłu chłodziarki i samoistnie odparowuje.
- **Przed czyszczeniem zbiornika odparowywania wody należy upewnić się, że wtyczka zasilania chłodziarki jest odłączona.**



Zbiornik skraplacza

- Wyjmij zbiornik odparowywania wody, odkręcając uprzednio śruby mocujące (jak to pokazano). Co pewien czas czyść go przy użyciu wody z mydłem. Zapobiegnie to powstawaniu nieprzyjemnych zapachów.

Wymiana oświetlenia LED

Jeżeli chłodziarka jest wyposażona w oświetlenie LED, należy skontaktować się z działem pomocy technicznej, ponieważ takie oświetlenie może być wymieniane wyłącznie przez autoryzowany serwis.

Uwaga: Liczba i rozmieszczenie pasków LED mogą być różne w zależności od modelu urządzenia.

ROZDZIAŁ -5 DOSTAWA I ZMIANA MIEJSCA MONTAŻU

Transport i zmiana miejsca montażu

- Oryginalne opakowanie i styropian transportowy można zachować na potrzeby późniejszego transportu (opcjonalnie).
- Chłodziarkę należy opakować grubą warstwą materiału transportowego i zabezpieczyć taśmą lub sznurkiem oraz postępować zgodnie z instrukcjami transportu umieszczonymi na opakowaniu.
- Zdjąć ruchome części (półki, akcesoria, pojemniki na warzywa itp.) lub przymocować je taśmą do chłodziarki w celu zabezpieczenia przed uderzeniami podczas transportu lub zmiany miejsca montażu.

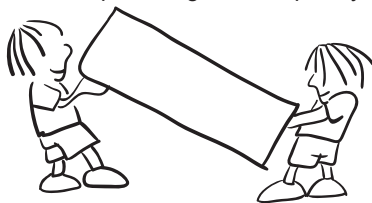

Przestawienie drzwi

- Możliwość odwrócenia drzwi zależy od posiadanego modelu chłodziarko-zamrażarki.
- Nie jest to możliwe, jeśli uchwyty znajdują się z przodu urządzenia.
- Jeśli Twój model nie posiada uchwytów, możliwe jest odwrócenie drzwi, ale to zadanie należy powierzyć pracownikom autoryzowanego serwisu.

ROZDZIAŁ -6 ROZWIĄZYWANIE PROBLEMÓW

Chłodziarka ostrzega, jeśli poziom temperatury chłodziarki i zamrażarki nie jest prawidłowy lub w pracy urządzenia występuje jakiś problem. Kody ostrzegawcze wyświetlane są na wskaźnikach zamrażarki i chłodziarki.

TYP BŁĘDU	ZNACZENIE	PRZYCZYNA	DZIAŁANIA NAPRAWCZE
E01	Ostrzeżenie czujnika		Niezwłocznie skontaktuj się z serwisem w celu uzyskania pomocy.
E02			
E03			
E06			
E07			
E08	Ostrzeżenie o niskim napięciu	Prąd zasilania urządzenia spadł do mniej niż 170 V.	- To nie jest awaria urządzenia, ten błąd pozwala uniknąć uszkodzenia sprężarki. - Konieczne zwiększenie napięcia do wymaganych poziomów Jeśli to ostrzeżenie nadal będzie wyświetlane, należy skontaktować się z autoryzowanym technikiem.

TYP BŁĘDU	ZNACZENIE	PRZYCZYNA	DZIAŁANIA NAPRAWCZE
E09	Komora zamrażarki nie jest wystarczająco zimna	Zazwyczaj występuje po długotrwałej awarii zasilania.	<ol style="list-style-type: none"> 1. Ustaw niższą temperaturę zamrażarki albo włącz tryb szybkiego zamrażania. Kod błędu zostanie skasowany po osiągnięciu wymaganej temperatury. Aby skrócić czas niezbędny do osiągnięcia właściwej temperatury, nie otwieraj drzwi. 2. Wyjmij wszystkie produkty, które rozmarzły podczas tego błędu. Można ich użyć w krótkim czasie. 3. Do chwili osiągnięcia właściwej temperatury i skasowania błędu nie wkładaj żadnych nowych produktów do komory zamrażarki. <p>Jeśli to ostrzeżenie nadal będzie wyświetlane, należy skontaktować się z autoryzowanym technikiem.</p>
E10	Komora lodówki nie jest wystarczająco zimna	Zazwyczaj występuje po: <ul style="list-style-type: none"> - Długotrwałej awarii zasilania. - Włożeniu gorącej żywności do lodówki. 	<ol style="list-style-type: none"> 1. Ustawieniu niższej temperatury lodówki albo włączeniu trybu szybkiego chłodzenia. Kod błędu zostanie skasowany po osiągnięciu wymaganej temperatury. Aby skrócić czas niezbędny do osiągnięcia właściwej temperatury, nie otwieraj drzwi. 2. Opróżnij miejsce przed otworami wylotowymi kanałów powietrza i unikaj umieszczania żywności w pobliżu czujnika. <p>Jeśli to ostrzeżenie nadal będzie wyświetlane, należy skontaktować się z autoryzowanym technikiem.</p>
E11	Komora chłodziarki jest zbyt zimna	Różne	<ol style="list-style-type: none"> 1. Sprawdź, czy włączony jest tryb szybkiego chłodzenia 2. Obniż temperaturę komory lodówki 3. Sprawdź, czy otwory wentylacyjne są niezastłonięte i niezatkane <p>Jeśli to ostrzeżenie nadal będzie wyświetlane, należy skontaktować się z autoryzowanym technikiem.</p>

Jeżeli Twoja chłodziarka nie działa tak jak należy, może to być spowodowane drobnym problemem. Dlatego sprawdź następujące punkty zanim zadzwonisz po elektryka aby oszczędzić czas i pieniądze.

Jeśli chłodziarko-zamrażarka nie pracuje;

- Czy nie wystąpiła przerwa w zasilaniu?
- Czy wtyczka kabla zasilającego jest prawidłowo podłączona do gniazdka?

- Czy bezpiecznik gniazdka, do którego została podłączona wtyczka kabla zasilającego, lub główny bezpiecznik sieciowy nie jest przepalony?
- Czy gniazdko jest sprawne? Żeby to sprawdzić, podłącz zamrażarkę do innego sprawnego gniazdka.

Jeśli chłodziarka nie chłodzi dostatecznie;

- Czy ustawienie temperatury jest prawidłowe?
- Czy drzwi chłodziarki były często otwierane lub pozostawały otwarte przez dłuższy czas?
- Czy drzwi chłodziarki są prawidłowo zamknięte?
- Czy chłodziarce nie zostały umieszczone talerze lub artykuły spożywcze, które dotykają ścianek urządzenia, uniemożliwiając w ten sposób cyrkulację powietrza?
- Czy chłodziarka nie została nadmiernie zapełniona?
- Czy została zachowana odpowiednia odległość od tyłu chłodziarki do ściany?
- Czy temperatura otoczenia nie wykracza poza zakres określony w instrukcji obsługi?

Jeśli artykuły spożywcze w komorze chłodziarki są nadmiernie schładzane;

- Czy ustawienie temperatury jest prawidłowe?
- Czy ostatnio w komorze zamrażarki nie została umieszczona zbyt duża ilość artykułów spożywczych? Jeśli tak - urządzenie może nadmiernie schładzać artykuły spożywcze umieszczone wewnątrz komory chłodziarki, ponieważ pracuje dłużej w celu schłodzenia większej ilości produktów.

Jeśli chłodziarka pracuje zbyt głośno;

Żeby osiągnąć ustawiony poziom schłodzenia, sprężarka uruchamia się od czasu do czasu. Odgłosy dochodzące w tym czasie z chłodziarki są normalne. Jeśli żądany poziom schłodzenia zostanie osiągnięty, odgłosy ucichną automatycznie. Jeśli nadmierne odgłosy nie ustępują:

- Czy urządzenie zostało ustawione na stabilnej powierzchni? Czy nóżki zostały prawidłowo wyregulowane?
- Czy jakiegokolwiek przedmioty nie znajdują się za chłodziarką?
- Czy nie drgają półki lub talerze ustawiona na drgających półkach? W takim przypadku należy przemieścić półki i/lub przestawić talerze.
- Czy nie drgają elementy znajdujące się w chłodziarce?

Normalne odgłosy:

Trzaski (odgłos pękającego lodu):

- Podczas automatycznego odszraniania.
- Jeśli zamrażarka ochładza się lub nagrzewa (następuje rozszerzanie lub kurczenie się materiałów, z których urządzenie zostało wykonane).

Krótkie trzaski: Słyszalne podczas włączania/wyłączania sprężarki przez termostat.

Odgłosy pracującej sprężarki (normalne odgłosy pracującego silnika): Te odgłosy oznaczają, że sprężarka działa normalnie; sprężarka może emitować głośniejsze szумы przez krótki czas w trakcie uruchamiania.

Odgłosy bulgotania i szeleszczącej wody: Te odgłosy powoduje czynnik chłodzący przepływający w instalacji rurowej.

Odgłosy przepływającej wody: Normalne odgłosy wody przepływającej do zbiornika skraplacza podczas odszraniania. Te odgłosy mogą być słyszalne podczas odszraniania.

Odgłosy przepływającego powietrza (normalne odgłosy pracującego wentylatora):

Ten odgłos może być słyszalny w chłodziarce z technologią No-Frost podczas normalnej pracy systemu, a wywołuje go cyrkulacja powietrza.

Jeśli wewnątrz chłodziarki zgromadzi się wilgoć;

- Czy przechowywane artykuły spożywcze zostały prawidłowo opakowane? Czy pojemniki zostały dostatecznie osuszone przed umieszczeniem ich w chłodziarce?
- Czy drzwi chłodziarki są bardzo często otwierane? Jeśli drzwi są otwarte, wilgoć zawarta w powietrzu pomieszczenia przenika do wnętrza chłodziarki. Jeśli wilgotność pomieszczenia jest zbyt wysoka i drzwi są często otwierane, zawilgocenie wnętrza urządzenia następuje znacznie szybciej.
- Pojawianie się kropli wody na tylnej ściance jest zjawiskiem zupełnie normalnym i jest skutkiem procesu automatycznego odszraniania. (w przypadku modeli statycznych)

Jeśli drzwi nie zostaną prawidłowo otwarte i zamknięte:

- Czy artykuły spożywcze nie uniemożliwiają domknięcia drzwi?
- Czy drzwi komory, półki i szuflady zostały prawidłowo umieszczone?
- Czy uszczelki drzwi nie są uszkodzone lub rozdarte?
- Czy chłodziarka została ustawiona na poziomej powierzchni?

Jeśli krawędzie obudowy chłodziarki, z którymi stykają się zawiasy drzwi są ciepłe;

Zwłaszcza latem (przy upalnej pogodzie) powierzchnie stykające się z zawiasami mogą się nagrzewać podczas pracy sprężarki, jest to normalne zjawisko.

Ważne Uwagi:

- W przypadku niespodziewanej przerwy w zasilaniu lub odłączenia urządzenia od zasilania termiczne zabezpieczenie spowoduje wyłączenie sprężarki, ponieważ gaz w układzie chłodzącym nie jest ustabilizowany. To zupełnie normalne, a chłodziarka uruchomi się ponownie po upływie 4 lub 5 minut.
- Urządzenie chłodzące jest ukryte w tylnej ściance chłodziarki. Na tylnej powierzchni chłodziarki może gromadzić się woda lub tworzyć lód na skutek pracy sprężarki z określonymi przerwami czasowymi. To normalna sytuacja. Nie zachodzi konieczność przeprowadzania operacji odszraniania, dopóki nie zgromadzi się nadmierna ilość lodu.
- Jeśli nie korzystasz z chłodziarki przez dłuższy czas (np. latem podczas urlopu), odłącz ją od zasilania. Chłodziarkę należy oczyścić zgodnie ze wskazówkami podanymi w części 4 niniejszej instrukcji i pozostawić otwarte drzwi, żeby zapobiec nagromadzeniu się wilgoci i nieprzyjemnych zapachów.
- Zakupione urządzenie jest przeznaczone do użytku w gospodarstwie domowym oraz może być eksploatowane wyłącznie w warunkach domowych i w określonych celach. Urządzenie nie jest przeznaczone do zastosowań komercyjnych lub wspólnego użytkownika. Jeśli klient wykorzysta urządzenie niezgodnie z jego przeznaczeniem, stanowczo podkreślamy, że producent ani sprzedawca urządzenia nie ponoszą odpowiedzialności za wszelkie naprawy i usterki powstałe w okresie gwarancyjnym.
- Jeśli po zastosowaniu się do wszystkich powyżej podanych wskazówek problemu nie udało się rozwiązać, należy skontaktować się z autoryzowanym serwisem.

Porady w zakresie oszczędzania energii

1. Należy zainstalować urządzenie w chłodnym, dobrze wentylowanym pomieszczeniu, ale nie w bezpośrednim działaniu światła słonecznego ani źródła ciepła (kaloryfer, kuchenka, itd.). W innym przypadku należy skorzystać z płyty izolującej.
2. Należy poczekać, aż ciepła żywność i napoje wystygną poza urządzeniem.
3. Rozmrażając zamrożoną żywność, należy ją umieścić w części lodówkowej. Niska temperatura zamrożonej żywności pomoże schłodzić część lodówkową podczas rozmrażania, oszczędzając w ten sposób energię. Gdy żywność rozmraża się poza lodówką, powoduje to straty energii.
4. Podczas umieszczania napoi i płynów w lodówce, należy je przykryć. Jeśli się tego nie zrobi, spowoduje to wzrost wilgotności w urządzeniu. Z tego powodu czas pracy wydłuży się. Ponadto, przykrywanie napoi i płynów pomaga zachować ich smak i zapach.
5. Chowając żywność i napoje, należy otwierać drzwi urządzenia na jak najkrótszy czas.
6. Pokrywy komór urządzenia o różnych temperaturach należy trzymać zamknięte (pojemniki na owoce i warzywa, chłodziarka, itp.)
7. Uszczelka drzwi musi być czysta i sprężysta. Zdejmowana uszczelka umożliwi wymianę w przypadku zużycia. Jeśli nie ma możliwości zdjęcia uszczelki, należy wymienić całe drzwi.
8. Tryb Eco / funkcja ustawień domyślnych zachowuje świeżą i zamrożoną żywność, jednocześnie oszczędzając energię.
9. Komora świeżej żywności (chłodziarka): Najbardziej efektywne wykorzystanie energii jest zapewnione w konfiguracji z szufladami w dolnej części urządzenia oraz równo rozłożonymi półkami. Rozmieszczenie pojemników na drzwiach nie wpływa na zużycie energii.
10. Komora zamrażarki (zamrażarka): Wewnętrzna konfiguracja urządzenia zapewnia najbardziej efektywne wykorzystanie energii.
11. Prosimy nie usuwać akumulatorów zimna z komory zamrażarki (jeśli są obecne).

ROZDZIAŁ -7 TWOJA CHŁODZIARKO-ZAMRAŻARKA

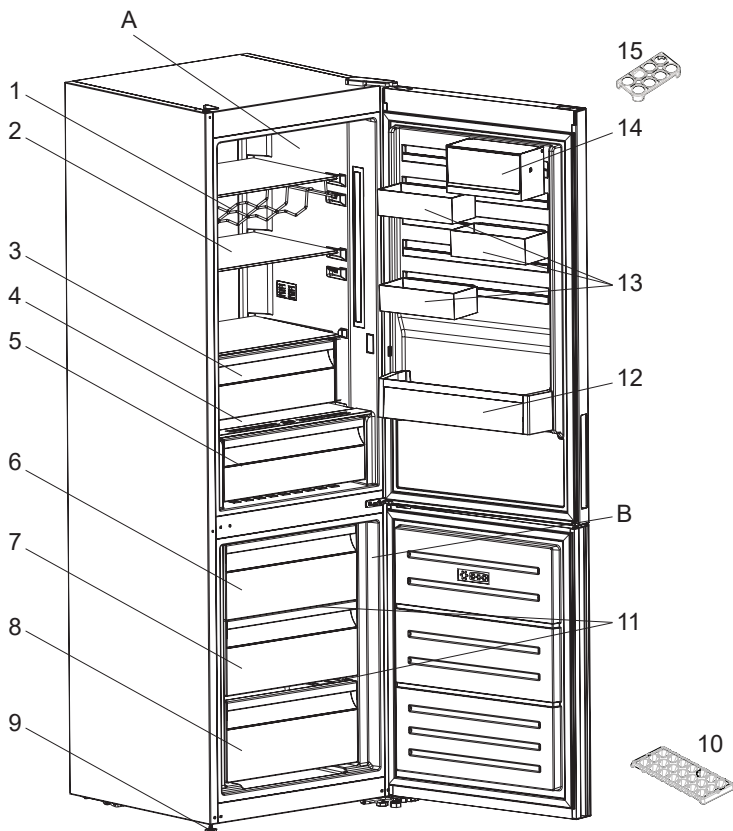

Zamieszczony w celach informacyjnych rysunek przedstawia różne części i elementy wyposażenia. Części mogą różnić się w zależności od modelu urządzenia.

A) Komora chłodziarki

B) Komora zamrażarki

- 1) Półka na butelki z winem *
- 2) Półki chłodziarki
- 3) Przedział schładzania *
- 4) Osłona pojemnika na owoce i warzywa
- 5) Pojemnik na owoce i warzywa
- 6) Górna szuflada zamrażarki
- 7) Środkowa szuflada zamrażarki

8) Dolna szuflada zamrażarki

9) Regulowane nóżki

- 10) Tacka do lodu
- 11) Szklane półki w zamrażalniku *
- 12) Półka na butelki
- 13) CustomFlex
- 14) CustomFlex z pokrywką
- 15) Pojemnik na jajka

* Dotyczy niektórych modeli



SK

POŽIAR

Varovanie; Riziko požiaru / horľavých materiálov

OBSAH

PRED POUŽITÍM SPOTREBIČA	149
Všeobecné upozornenia	149
Bezpečnostné upozornenia	153
Inštalácia a prevádzka vašej chladničky	154
Pred použitím chladničky	154
RÔZNE FUNKCIE A MOŽNOSTI	155
Informácie o chladiacej technológii novej generácie	155
Displej a ovládací panel	156
Prevádzka vašej chladničky s mrazničkou	156
Režim superzmrazenia	156
Režim superchladenia	157
Ekonomický režim	157
Dovolenkový režim	158
Režim vychladenia nápojov	158
Úsporný režim obrazovky	159
Funkcia detského zámku	159
Nastavenie teploty	160
Nastavenia teploty mrazničky	160
Nastavenia teploty chladničky	160
Upozornenia na nastavenia teploty	161
Príslušenstvo	162
Zásobník na ľad	162
Schránka mrazničky	162
Oddelenie pre extra chladenie	162
Ovládač vlhkosti	163
CustomFlex	163
ROZLOŽENIE POTRAVÍN V SPOTREBIČI	164
Oddiel chladničky	164
Oddiel mrazničky	164
ČISTENIE A ÚDRŽBA.....	168
Rozmrazovanie	168
DODANIE A PREMIESTNENIE.....	169
Zmena pozície dverí	169
KÝM KONTAKTUJETE POPREDAJNÝ SERVIS.....	169
Tipy na šetrenie energie	173
ČASTI SPOTREBIČE A PRÍSLUŠENSTVO	174

ČASŤ - 1. PRED POUŽITÍM SPOTREBIČA

Všeobecné upozornenia

! VAROVANIE: Vetracie otvory, v spotrebiči alebo vo vstavanej konštrukcii, udržiajte bez prekážok.

! VAROVANIE: Nepoužívajte mechanické zariadenia ani iné spôsoby na urýchlenie odmrazovania iné ako tie, ktoré odporúča výrobca.

! VAROVANIE: V priestore na potraviny nepoužívajte elektrické spotrebiče, ak nejde o typ odporúčaný výrobcom.

! VAROVANIE: Nepoškodíte chladiaci okruh.

! VAROVANIE: Pri umiestňovaní spotrebiča sa uistite, že napájací kábel nie je zachytený alebo poškodený.

! VAROVANIE: K zadnej strane spotrebiča neumiestňujte prenosné rozvodky alebo prenosné zdroje napätia.

! VAROVANIE: Aby ste predišli nebezpečenstvu spôsobenému nestabilitou spotrebiča, je potrebné ho upevniť podľa pokynov.

! Ak váš spotrebič ako chladivo používa R600 - túto informáciu zistíte zo štítku na chladničke - musíte dávať pozor počas prepravy a inštalácie, aby ste predišli poškodeniu prvkov chladničky. Aj napriek tomu, že R600a je prírodný plyn šetrný na životné prostredie, tak z dôvodu, že je výbušný, treba v prípade výskytu úniku spôsobeného poškodením prvkov chladiča odniesť chladničku od otvoreného plameňa alebo zdrojov tepla a nechať niekoľko minút vetrať miestnosť, v ktorej sa spotrebič nachádza.

- Počas prenášania a umiestnenia chladničky dávajte pozor, aby ste nepoškodili okruh chladiaceho plynu.
- V tomto spotrebiči neskladujte výbušné látky, napr. plechovky s aerosólom.
- Tento spotrebič je určený na použitie v domácnostiach a podobných zariadeniach, napr.

- vybavenie kuchýň v obchodoch, kanceláriách a iných pracovných prostrediach.
 - na farmách a v hoteloch, motelloch a iných obytných prostrediach
 - zariadeniach typ bed and breakfast,
 - v cateringu a podobnom prostredí
- Ak sa zástrčka chladničky nezmesť do zásuvky, musí byť vymenená výrobcom, servisným technikom alebo kvalifikovanými osobami, aby sa predišlo zraneniu.
 - Špeciálne uzemnená zástrčka bola pripojená k napájaciemu káblu vašej chladničky. Táto zástrčka sa musí používať so špeciálne uzemnenou zásuvkou 16 A alebo 10 A, v závislosti od krajiny, kde bude produkt predávaný. Ak sa vo vašej domácnosti žiadna takáto zásuvka nenachádza, dajte si ju nainštalovať autorizovaným elektrikárom.
 - Tento spotrebič môžu používať deti od 8 rokov a staršie a osoby s obmedzenými fyzickými, zmyslovými alebo mentálnymi schopnosťami alebo s nedostatkom skúseností a znalostí, ak sa na ne bude dohliadať alebo sa im poskytnú pokyny o používaní spotrebiča bezpečným spôsobom a pochopia príslušné nebezpečenstvá. Deti sa nesmú hrať so spotrebičom. Deti bez dozoru nesmú vykonávať čistenie ani používateľskú údržbu.
 - Deti vo veku od 3 do 8 rokov smie nakladať a vykladať chladiace spotrebiče. Deti nemajú vykonávať údržbu alebo čistenie spotrebiča, veľmi malé deti (0 – 3 rokov) nemajú používať spotrebič, malé deti (3 – 8 rokov) nemajú používať spotrebič, ak sú bez stáleho dozoru, staršie deti (8 – 14 rokov) a ľudia s obmedzenými fyzickými alebo duševnými schopnosťami môžu používať spotrebiče bezpečne, ak sú pod dozorom alebo boli o bezpečnom použití spotrebiča náležite poučení. Ľudia s veľmi obmedzenými schopnosťami nemajú používať spotrebič, kým nie sú pod stálym dozorom.

- Ak je napájací kábel poškodený, výrobca, jeho servisné stredisko alebo iná náležite kvalifikovaná osoba ho musí vymeniť, aby nemohlo dôjsť k ublíženiu na zdraví.
- Tento spotrebič nie je určený na použitie v nadmorských výškach nad 2000 m.

Aby nedošlo ku kontaminácii jedla, dodržujte prosím nasledujúce pokyny:

- Ponechanie dvierok v otvorenom stave po dlhú dobu môže spôsobiť výrazný narástť teploty vnútri oddelenia spotrebiča.
- Pravidelne očisťujte povrchy, ktoré prichádzajú do kontaktu s jedlom, a tiež prístupné odtokové systémy.
- Surové mäso a ryby uchovávajte v chladničke vo vhodných kontajneroch, aby nedochádzalo k ich kontaktu s inými potravinami alebo kvapnutiu na ne.
- Oddelenie pre mrazené potraviny označené dvoma hviezdikami sú vhodné pre uchovávanie vopred zmrazených potravín, uchovávanie alebo výrobu zmrzliny a výrobu ľadových kociek.
- Oddelenie označené jednou, dvoma alebo tromi hviezdikami nie sú vhodné pre zmrazenie čerstvého jedla.
- Ak chladiace zariadenie je ponechané prázdne po dlhú dobu, je nutné ho vypnúť, rozmraziť, očistiť, osušiť a ponechať dvierka otvorené, aby ste zabránili tvorbe plesní vo vnútri spotrebiča.

Servis

- Pre opravy spotrebiča kontaktujte autorizované servisné centrum. Používajte len originálne náhradné diely.
- Pamätajte si, že samostatné alebo neodborné opravovanie môže negatívne ovplyvniť bezpečnosť spotrebiča, čo povedie k zrušeniu záruky.
- Nasledujúce náhradné diely budú k dispozícii po dobu 7 rokov od zastavenia výroby daného modelu: termostaty, teplotné snímače, obvodové dosky, prvky osvetlenia, rukoväte dvierok, závesy dvierok, nádoby a koše.
- Niektoré z týchto náhradných dielov sú k dispozícii výhradne pre profesionálne opravára a všetky náhradné diely sa nemusia vzťahovať ku všetkým modelom.
- Tesnenie dvierok bude k dispozícii po dobu 10 rokov od zastavenia výroby daného modelu.

Staré a zastarané chladničky

- Ak má vaša stará chladnička zámok, zlomte ho alebo ho odstráňte, pretože deti sa môžu zachytiť dovnútra a môže dôjsť k nehode.



- Staré chladničky a mrazničky obsahujú izolačný materiál a chladiace látku s CFC. Pri eliminovaní starých chladničiek dajte pozor, aby ste nepoškodili životné prostredie.

Na miesto likvidácie starých chladničiek sa spýtajte na miestnom úrade.

Poznámky:

- Pred inštaláciou a použitím spotrebiča si pozorne prečítajte návod na použitie. Nie sme zodpovední za škody vzniknuté nesprávnym používaním.
- Dodržte pokyny uvedené na spotrebiči a v návode na použitie, tento návod uchovajte na bezpečnom mieste, aby ste mohli vyriešiť problémy, ak k nim v budúcnosti nedôjde.
- Tento spotrebič sa vyrobil, aby sa používal v domácnostiach a môže sa používať výlučne v domácnosti a na uvedené účely. Nie je určená na komerčné alebo laboratórne použitie. Takéto použitie spôsobí, že záruka stratí platnosť a naša spoločnosť neponesie zodpovednosť za straty, ku ktorým dôjde.
- Tento spotrebič je vyrobený tak, aby sa používal v domácnostiach a je vhodný iba pre skladovanie / chladenie potravín. Nie je vhodný na komerčné použitie a/alebo skladovanie látok iných ako sú potraviny. Naša spoločnosť nie je zodpovedná za straty, ktoré by sa v opačnom prípade vyskytli.

Bezpečnostné upozornenia

- Nepoužívajte rozdvojký ani predlžovací kábel.
- Nezapájajte do starých, poškodených alebo opotrebovaných zásuviek.
- Kábel neťahajte, neohýbajte.



- Nepoužívajte zástrčkový adaptér
- Tento spotrebič je navrhnutý na používanie dospelými osobami, takže nedovoľte deťom, aby sa so spotrebičom hrali, prípadne im nedovoľte sa vešať na dverka.
- Nezapájajte do zásuvky ak máte mokré ruky, mohlo by dôjsť k úrazu elektrickým prúdom!
- Do priechodka mrazničky nedávajte sklenené fľaše alebo nádoby s nápojmi. Fľaše alebo plechovky môžu explodovať.
- Z dôvodu vašej bezpečnosti nedávajte do chladničky výbušné alebo horľavé materiály. Nápoje s vyšším obsahom alkoholu umiestnite vertikálne pričom ich hrdlá v priechodku chladničky pevne uzatvorte.
- Keď beriete ľad vyrobený v priestore mrazničky, nedotýkajte sa ho, pretože môže spôsobiť omrzliny a/alebo sa môžete porezať.
- Zmrazených produktov sa nedotýkajte mokrymi rukami! Nejedzte zmrzlinu a kocky ľadu okamžite potom, čo ich vyberiete z priechodku mrazničky!

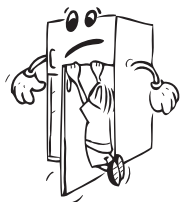

- Zmrazené tovary po roztopení opätovne nezmrazujte. To môže spôsobiť zdravotné problémy, napr. otravu jedlom.
- Hornú časť chladničky nezakrývajte. Oplyvní to výkonnosť chladničky.
- Príslušenstvo v chladničke počas prepravy upevnite, aby ste predišli jeho poškodeniu.

Inštalácia a prevádzka vašej chladničky

Pred spustením chladničky musíte venovať pozornosť nasledujúcim bodom:

- Prevádzkové napätie vašej chladničky je 220-240V pri 50 Hz.
- Nenesieme zodpovednosť za škody, ku ktorým dôjde v dôsledku neuzemnenia.
- Chladničku umiestnite na miesto, kde nebude vystavená priamemu slnečnému svetlu.
- Váš spotrebič musí byť minimálne 50 cm od rúr, plynových rúr alebo radiátorov, a minimálne 5 cm od elektrických rúr.
- Vaša chladnička nesmie byť nikdy používaná vonku alebo ponechaná na daždi.
- Keď je vaša chladnička umiestnená vedľa hlbokého marzáku, musí byť medzi nimi minimálne 2 cm miesto, aby sa predišlo hromadeniu vlhkosti na vonkajšom povrchu.
- Na chladničku nič nedávajte a chladničku inštalujte na vhodné miesto, aby bolo dostupných aspoň 15 cm na hornej strane.
- Nastaviteľné predné nožičky by sa mali stabilizovať v príslušnej výške, aby mohla chladnička fungovať stabilným a správnym spôsobom. Nožičky môžete nastaviť otočením v smere hodinových ručičiek (alebo naopak). Toto by sa malo vykonať pred vložením potravín do chladničky.
- Pred použitím chladničky utrite všetky diely vlažnou vodou s pridanou plnou čajovou lyžičkou sódy bikarbóny, potom ich následne opláchnite čistou vodou a vysušte. Po vyčistení všetko dajte na svoje miesto.
- Nainštalujte plast na nastavenie vzdialenosti (diel s čiernymi lopatkami na zadnej strane) otočením o 90° tak, ako je zobrazené na obrázku, aby sa predišlo tomu, že sa kondenzátor dotkne steny.
- Chladnička musí byť umiestnená proti stene vo vzdialenosti nepresahujúcej 75 mm.

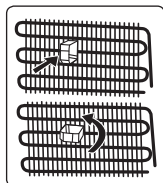

Pred použitím chladničky

- Pri prvom spustení alebo pri spustení po preprave nechajte chladničku stáť 3 hodiny a až potom zapojte. V opačnom prípade poškodíte kompresor.
- Vaša chladnička môže pri prvom spustení trochu zapáchať, zápach zmizne akonáhle chladnička začne chlaďiť.

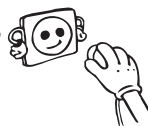

ČASŤ - 2. RÔZNE FUNKCIE A MOŽNOSTI

Informácie o chladiacej technológii novej generácie

Chladničky s mrazničkou s chladiacou technológiou novej generácie majú iný systém fungovania ako statické chladničky s mrazničkou. V bežných chladničkách s mrazničkou sa vlhký vzduch vchádzajúci do mrazničky a vodná para vychádzajúca z potravín v mraziacom oddiele menia na námrazu. Na roztavenie tejto námrazy, inými slovami na rozmrazenie, treba chladničku odpojiť od elektrickej siete. Na zachovanie chladu potravín po dobu odmravovania musí užívateľ uložiť potraviny na inom mieste a musí odstrániť zostávajúci ľad a nahromadenú námrazu.

V oddieloch mrazničky vybavených chladiacou technológiou novej generácie je situácia úplne iná. Pomocou ventilátora cez oddiel mrazničky fúka studený a suchý vzduch. Vplyvom studeného vzduchu, ktorý s ľahkosťou fúka cez oddiel – aj v priestoroch medzi poličkami – sa potraviny zamrazia rovnomerne a správne. A nebude vznikať námraza.

Konfigurácia v oddiele chladničky bude takmer rovnaká ako pri oddieli mrazničky. Vzduch, ktorý prúdi vďaka ventilátoru nachádzajúcemu sa v hornej časti oddielu chladničky, sa chladí počas toho, ako prechádza cez medzeru za prívodom vzduchu. Súčasne cez otvory na prívode vzduchu prúdi vzduch tak, že sa v oddiele chladničky úspešne dokončuje chladiaci proces. Otvory v prívode vzduchu sú navrhnuté na rovnomernú distribúciu vzduchu v oddiele.

Keďže medzi oddielom mrazničky a oddielom chladničky neprechádza žiadny vzduch, pachy sa nebudú miešať.

V dôsledku toho sa vaša chladnička s chladiacou technológiou novej generácie ľahko používa a ponúka vám prístup k veľkému objemu a estetickému vzhľadu.

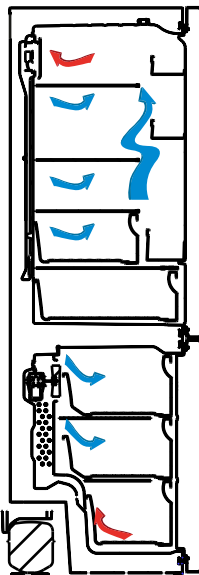

Displej a ovládací panel

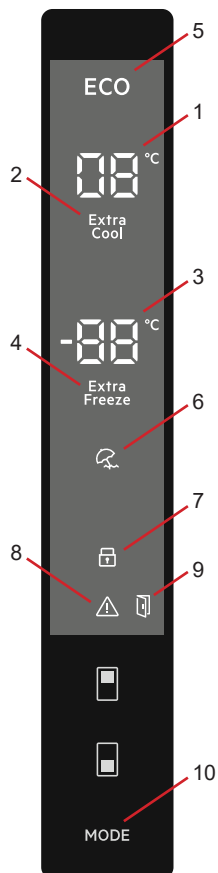

Používanie ovládacieho panela

1. Zobrazenie nastavenej hodnoty chladničky.
2. Indikátor režimu superchladenia.
3. Zobrazenie nastavenej hodnoty mrazničky.
4. Indikátor režimu superzmrazenia.
5. Symbol ekonomického režimu.
6. Symbol dovolenkového režimu.
7. Symbol detského zámku.
8. Symbol alarmu.
9. Symbol funkcia upozornenia na otvorené dverka.
10. Umožňuje v prípade potreby aktivovať režimy (ekonomický, dovolenkový).

Prevádzka vašej chladničky s mrazničkou

Režim superzmrazenia

Účel

- Zmrazenie veľkého množstva potravín, ktoré sa nemôžu zmestiť na policu rýchleho mrazenia.
- Zmrazenie pripravených potravín.
- Rýchle zmrazenie čerstvých potravín na zachovanie čerstvosti.

Ako by sa mal používať?

Stláčajte tlačidlo nastavenia mrazničky, kým sa na obrazovke nezobrazí symbol superzmrazenia. Bzučiak dvakrát zapípa. Režim sa nastaví.

Počas tohto režimu:

- Môžete nastaviť teplotu režimu chladničky a superchladenia. V tomto prípade bude pokračovať režim superzmrazenia.
- Nemôžete vybrať funkciu ekonomického ani dovolenkového režimu.
- Režim superzmrazenia môžete zrušiť rovnakým spôsobom.



Poznámka:

- Pozrite si menovítý štítok, ak chcete zistiť maximálnu kapacitu mrazničky (kg) po dobu 24 hodín.
- Pri maximálnej kapacite je najlepšie nastaviť zariadenie na režim superzmrazenia 3 hodiny pred uložením potravín.
- Pri dosiahnutí optimálnej teploty mrazničky zaznie zvukový alarm.



Režim superzmrazenia sa automaticky zruší po 24 hodinách alebo keď teplota senzora mrazničky klesne pod $-32\text{ }^{\circ}\text{C}$.

Režim superchladenia

Účel

- Chladenie a uskladnenie veľkého množstva potravín v chladiacom priestore.
- Rýchle ochladenie nápojov.

Ako by sa mal používať?

Stláčajte tlačidlo nastavenia chladničky, kým sa na obrazovke nezobrazí symbol superchladenia. Bzučiak dvakrát zapípa. Režim sa nastaví.

Počas tohto režimu:

- Môžete nastaviť teplotu režimu mrazničky a superzmrazenia. V tomto prípade bude pokračovať režim superchladenia.
- Nemôžete vybrať funkciu ekonomického ani dovolenkového režimu.
- Režim superchladenia môžete zrušiť rovnakým spôsobom.



Ekonomický režim

Účel

Úspory energie. Počas obdobia menej častého používania (otvárania dverí) alebo počas neprítomnosti v domácnosti, ako je počas dovolenky, sa môže pomocou programu Eco zabezpečiť optimálna teplota a tým aj šetrenie energie.

Ako by sa mal používať?

- Stláčajte tlačidlo režimu, kým sa nezobrazí symbol ekonomického režimu.
- Ak po dobu 1 sekundy nestlačíte žiadne tlačidlo. Režim sa nastaví. Symbol ekonomického režimu 3-krát zabliká. Po nastavení režimu bzučiak dvakrát zapípa.
- Na segmentoch teploty mrazničky a chladničky sa zobrazí písmeno „E“.
- Symbol ekonomického režimu a písmeno E budú svietiť, kým sa nedokončí režim.

Počas tohto režimu:

- Môžete nastaviť mrazničku. Po zrušení ekonomického režimu sa bude pokračovať vo zvolenom nastavení.
- Môžete nastaviť chladničku. Po zrušení ekonomického režimu sa bude pokračovať vo zvolenom nastavení.
- Môžete vybrať režimy superchladenia a superzmrazenia. Ekonomický režim sa automaticky zruší a aktivuje sa vybraný režim.
- Po zrušení ekonomického režimu môžete vybrať dovolenkový režim. Potom sa aktivuje vybraný režim.
- Ak chcete režim zrušiť, musíte iba stlačiť tlačidlo režimu.



Dovolenkový režim

Ako by sa mal používať?

- Stláčajte tlačidlo režimu, kým sa nezobrazí symbol dovolenkového režimu.
- Ak po dobu 1 sekundy nestlačíte žiadne tlačidlo. Režim sa nastaví. Symbol dovolenkového režimu 3-krát zabliká. Po nastavení režimu bzučiak dvakrát zapípa.
- V segmente teploty chladničky sa zobrazí „--“.
- Symbol dovolenkového režimu a „--“ budú svietiť, kým sa nedokončí režim.

Počas tohto režimu:

- Môžete nastaviť mrazničku. Po zrušení dovolenkového režimu sa bude pokračovať vo zvolenom nastavení.
- Môžete nastaviť chladničku. Po zrušení dovolenkového režimu sa bude pokračovať vo zvolenom nastavení.
- Môžete vybrať režimy superchladenia a superzmrazenia. Dovolenkový režim sa automaticky zruší a aktivuje sa vybraný režim.
- Po zrušení dovolenkového režimu môžete vybrať ekonomický režim. Potom sa aktivuje vybraný režim.
- Ak chcete režim zrušiť, musíte iba stlačiť tlačidlo režimu.



Režim vychladenia nápojov

Kedy by sa mal používať?

Tento režim sa používa na schladenie nápojov v nastavenom čase.

Ako by sa mal používať?

- Stlačte a 3 sekundy podržte tlačidlo mrazničky.
- Na obrazovke nastavenia hodnôt mrazničky sa zobrazí špeciálna animácia a na obrazovke nastavenia hodnôt chladničky bude blikať 05.
- Stlačte tlačidlo chladničky na nastavenie času (05 – 10 – 15 – 20 – 25 – 30 minút).
- Keď vyberiete čas, na obrazovke 3-krát zablikajú čísla a zaznie bzučiak.
- Ak do 2 sekúnd nestlačíte žiadne tlačidlo, čas sa nastaví.
- Odpočet začne po minúte od nastaveného času.
- Na obrazovke bude blikať zostávajúci čas.
- Ak chcete zrušiť tento režim, stlačte po dobu 3 sekúnd tlačidlo nastavenia mrazničky.

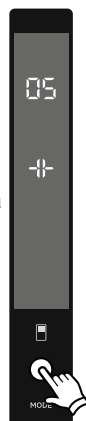

Úsporný režim obrazovky

Účel

Týmto režimom sa šetrí energia vypnutím všetkého osvetlenia ovládacieho panela, keď je panel nečinný.

Spôsob použitia

- Úsporný režim obrazovky sa aktivuje automaticky po 30 sekundách.
- Ak stlačíte ľubovoľné tlačidlo, keď je osvetlenie ovládacieho panela vypnuté, na displeji sa objavia aktuálne nastavenia a umožní sa vykonať ľubovoľnú zmenu.
- Ak úsporný režim obrazovky nezrušíte alebo ak po dobu 30 sekúnd nestlačíte žiadne tlačidlo, ovládací panel sa znova vypne.

Vypnutie úsporného režimu obrazovky

- Ak chcete úsporný režim obrazovky zrušiť, musíte najskôr stlačiť ľubovoľné tlačidlo na aktiváciu tlačidiel, a potom stlačiť a podržať tlačidlo režimu ešte 3 sekundy.
- Na opätovné aktivovanie úsporného režimu obrazovky stlačte a podržte tlačidlo režimu na 3 sekundy.



Funkcia detského zámku

Kedy by sa mal používať?

Aby ste zabránili deťom hrať sa s tlačidlami a meniť nastavenia, môžete aktivovať detský zámok.

Aktivácia detského zámku

Stlačte a 5 sekúnd držte súčasne stlačené tlačidlá mrazničky a chladničky.

Deaktivácia detského zámku

Stlačte a 5 sekúnd držte súčasne stlačené tlačidlá mrazničky a chladničky.



Poznámka: Detský zámok sa deaktivuje aj vtedy, ak sa preruší dodávanie elektriny alebo ak sa odpojí chladnička.



Funkcia upozornenia na otvorené dverka

Pokiaľ sú dverka chladničky otvorené dlhšie ako 2 minúty, spotrebič dvakrát zapípa a rozsvieti sa ikona Otvorené dverka.



Nastavenie teploty

Nastavenia teploty mrazničky

- Počiatočná hodnota teploty pre indikátor nastavenia mrazničky je $-18\text{ }^{\circ}\text{C}$.
- Stlačte raz tlačidlo nastavenia mrazničky.
- Keď prvýkrát stlačíte toto tlačidlo, na obrazovke bude blikať posledná nastavená hodnota.
- Po stlačení tohto tlačidla sa teplota zníži o príslušnú hodnotu.
- Keď budete stláčať tlačidlo nastavenia mrazničky, kým sa nezobrazí symbol superzmrazenia, a ak nestlačíte žiadne tlačidlo po dobu 1 sekundy, začne blikať symbol superzmrazenia.
- Ak budete pokračovať v stláčaní tlačidla, nastavenie sa reštartuje od $-16\text{ }^{\circ}\text{C}$.
- Hodnota teploty vybraná pred aktiváciou dovolenkového režimu, superzmrazenia, superchladenia alebo ekonomického režimu zostane rovnaká aj po skončení alebo zrušení príslušného aktivovaného režimu. Zariadenie bude pokračovať v prevádzke s touto hodnotou teploty.



Nastavenia teploty chladničky

- Počiatočná hodnota teploty pre indikátor nastavenia chladničky je $+4\text{ }^{\circ}\text{C}$.
- Stlačte raz tlačidlo chladničky.
- Keď prvýkrát stlačíte toto tlačidlo, na indikátore nastavenia chladničky sa zobrazí posledná hodnota.
- Po stlačení tohto tlačidla sa teplota zníži o príslušnú hodnotu.
- Keď budete stláčať tlačidlo nastavenia chladničky, kým sa nezobrazí symbol superchladenia, a ak nestlačíte žiadne tlačidlo po dobu 1 sekundy, začne blikať symbol superchladenia.
- Ak budete pokračovať v stláčaní tlačidla, nastavenie sa reštartuje od $+8\text{ }^{\circ}\text{C}$.
- Hodnota teploty vybraná pred aktiváciou dovolenkového režimu, superzmrazenia, superchladenia alebo ekonomického režimu zostane rovnaká aj po skončení alebo zrušení príslušného aktivovaného režimu. Zariadenie bude pokračovať v prevádzke s touto hodnotou teploty.



Upozornenia na nastavenia teploty

- Pokiaľ ide o efektívnosť, neodporúča sa, aby ste používali svoju chladničku v prostrediach chladnejších ako 10 °C.
- Nastavenia teploty by sa mali vykonať podľa častosti otvárania dvierok a množstva potravín uchovávaných v chladničke.
- Pred dokončením nastavenia neprechádzajte na iné nastavenie.
- Po zapojení môže byť vaša chladnička v nepretržitej prevádzke až 24 hodín, a to v závislosti od okolitej teploty, kým sa kompletne schladí. Počas tohto obdobia neotvárajte často dvere chladničky a nedávajte do nej nadmerné množstvo potravín.
- Použite sa funkcia 5-minútového oneskorenia, aby sa predišlo poškodeniu kompresora chladničky, keď odpojíte zástrčku a potom ju opätovne zapojíte, aby sa znova používala alebo v prípade prerušenia napájania. Vaša chladnička začne po 5 minútach normálne fungovať.
- Vaša chladnička je navrhnutá tak, aby fungovala pri intervaloch okolitej teploty uvedených v normách, a to v súlade s klimatickou triedou uvedenou na informačnom štítku. Kvôli efektívnosti chladenia neodporúčame prevádzku chladničky mimo uvedených limitných hodnôt teploty.
- Toto zariadenie je určené pre použitie pri okolitej teplote v rozmedzí 10 °C - 43 °C rozsahu.

Klimatická trieda	Okolité teplota °C
T	16 až 43 °C
ST	16 až 38 °C
N	16 až 32 °C
SN	10 až 32 °C

Dôležité pokyny k inštalácii

Tento spotrebič je určený na prevádzku v ťažkých klimatických podmienkach (až do 43 °C alebo 110° F) a je napájaný technológiou „Freezer Shield“, ktorá zaisťuje, že mrazené potraviny v mrazničke sa nerozmrazia, aj keď teplota okolia klesne pod -15 °C. Takže spotrebič môže umiestniť do nevykurovanej miestnosti bez toho, aby ste sa museli obávať, že sa mrazené potraviny v mrazničke pokazia. Keď sa teplota okolia vráti do normálu, môžete pokračovať v zvyčajnom používaní spotrebiča.

Príslušenstvo

Zásobník na ľad

- Naplňte zásobníky na ľad s vodou a dajte ich do mrazničky.
- Po úplnom zamrznutí vody, môžete otočiť zásobník, ako je to uvedené nižšie a vysypať kocky ľadu.

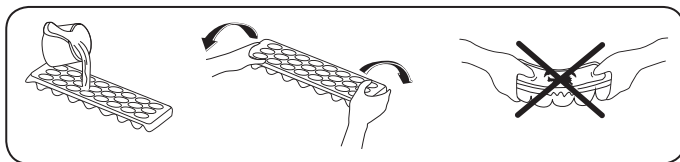

Schránka mrazničky

Schránka mrazničky je určená na potraviny, ku ktorým je potrebný jednoduchší prístup.

Vyberanie schránky mrazničky;

- Vytiahnite schránku čo najviac von
- Vytiahnite prednú časť schránky smerom hore a von.



Pri opätovnom vložení schránky postupujte obráteným postupom, ako je uvedený vyššie.



Poznámka: Pri presune dovnútra alebo von vždy držte rúčku schránky.

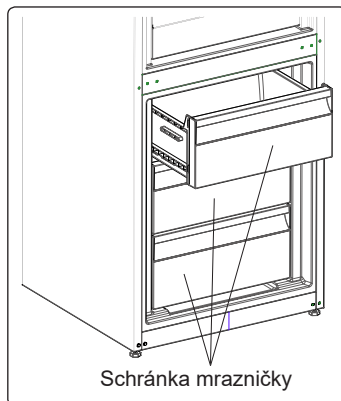

Oddelenie pre extra chladenie (Pri niektorých modeloch)

Ideálne pre uchovávanie chuti a štruktúry nakrájaných potravín a syra. Vyťahovacia zásuvka zaisťuje prostredie s teplotou nižšou ako vo zvyšku chladničky vďaka aktívnej cirkulácii studeného vzduchu.

Vybranie poličky chladiaceho oddielu

- Vytiahnite poličku chladiaceho oddielu von smerom k sebe posúvaním po koľajniciach.
- Vytiahnite poličku chladiaceho oddielu smerom hore z koľajničiek, aby ste mohli vybrať chladiaci oddiel.

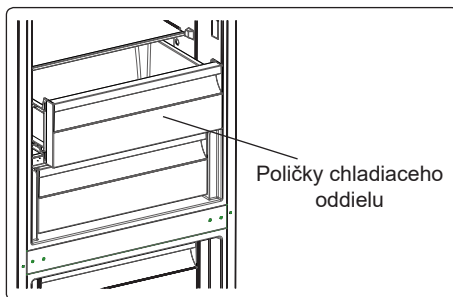

Ovládač vlhkosti (Pri niektorých modeloch)

Keď je ovládač vlhkosti v zatvorenej polohe, umožňuje to dlhšie uskladnenie čerstvého ovocia a zeleniny.

Ak je kontajner úplne plný, otvor na čerstvý vzduch, ktorý sa nachádza pred kontajnerom, treba otvoriť. Pomocou tohto vzduchu sa bude ovládať množstvo vlhkosti v kontajneri a môžete zvýšiť životnosť.

Ak na sklenenej policičke uvidíte nejakú kondenzáciu, ovládanie vlhkosti by ste mali dať do otvorenej polohy.

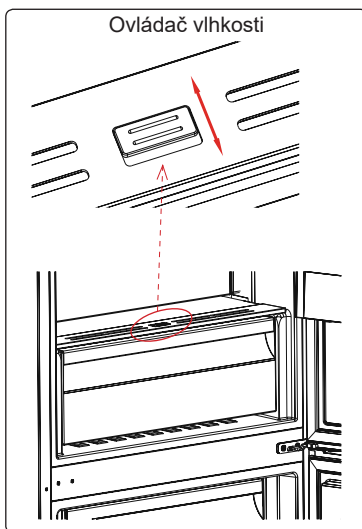

CustomFlex

CustomFlex® vám umožňuje prispôbiť priestor vo vnútri chladničky podľa vašich potrieb. Na vnútornej strane dveriek sú skladovací kontajner a pohyblivé kontajnery, takže si môžete prispôbiť ich umiestnenie, ako budete chcieť. Kontajnery sú dokonca vyberateľné, takže sa dajú z chladničky vybrať pre jednoduchý prístup.

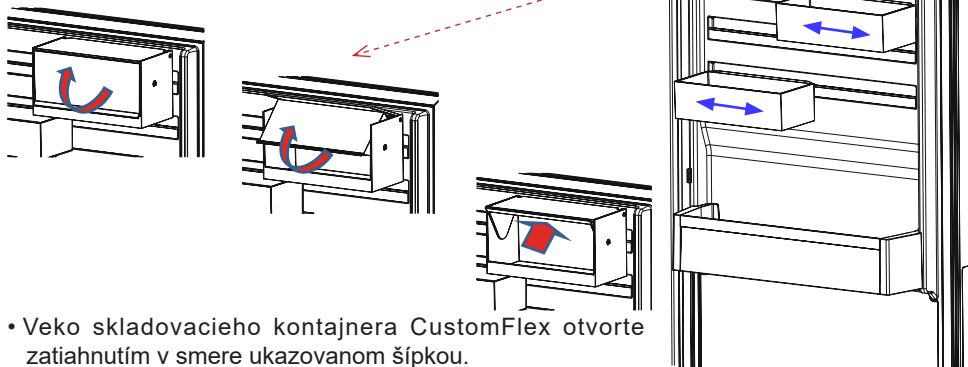

- Veko skladovacieho kontajnera CustomFlex otvorte zatiahnutím v smere ukazovanom šípkou.
- Veko zatvorte zatiahnutím v opačnom smere.

Vizuálne a textové popisy na časti príslušenstva sa môžu odlišovať v závislosti od modelu spotrebiča.

ČASŤ - 3. ROZLOŽENIE POTRAVÍN V SPOTREBIČI

Oddiel chladničky

- Na zníženie vlhkosti a následného zvýšenia tvorby námrazy nikdy nedávajte kvapaliny do chladničky v neutesnených nádobách. Námraza sa obvykle koncentruje v najchladnejších častiach výparníka a časom bude potrebné častejšie rozmrazovanie.
- Do chladničky nikdy nedávajte teplé potraviny. Teplé jedlo alebo potraviny by ste mali nechať vychladnúť pri izbovej teplote a treba ich uložiť tak, aby sa zaistila adekvátna cirkulácia vzduchu v oddiele chladničky.
- Nič by sa nemalo dotýkať zadnej steny, pretože to spôsobí tvorbu námrazy a primrznutie balenia k zadnej stene. Neotvárajte dvere chladničky príliš často.
- Dajte mäso a rybu (zabalené v balení alebo v plastových vrecúškach), ktoré použijete do 1 – 2 dní, do dolnej časti oddielu chladničky (tzn. nad kontajnerom), keďže je to najchladnejšia časť a zaistí najlepšie podmienky skladovania.
- Ovocie a zeleninu môžete dať nezabalené do kontajnera.



Poznámka: Zemiaky, cibule a cesnak by sa nemali uchovávať v chladničke.

Nižšie uvádzame niektoré návrhy o umiestnení a skladovaní potravín v priečniku chladničky.

Potraviny	Maximálny čas skladovania	Miesto umiestnenia v priečniku chladničky
Zelenina a ovocie	1 týždeň	Priehradka na zeleninu
Mäso a ryby	2 - 3 dni	Zabalené v plastovej fólii alebo vo vreckách, prípadne v nádobe na mäso (na sklenenej poličke)
Čerstvý syr	3 - 4 dni	V špeciálnej poličke vo dverách
Maslo a margarín	1 týždeň	V špeciálnej poličke vo dverách
Fľaškové produkty mlieko a jogurt	Až do dátumu spotreby odporúčaného výrobcom	V špeciálnej poličke vo dverách
Vajíčka	1 mesiac	V poličke na vajíčka
Varené potraviny	2 dni	Všetky poličky

Oddiel mrazničky

- Oddiel hlbokého zmrazenia vašej chladničky použite na skladovanie zmrazeného jedla na dlhú dobu a na produkciu ľadu.
- Mrazení čerstvých potravín: čerstvé potraviny riadne zabaľte tak, aby bol obal vzduchotesný a nepretiekal. Ideálne sú špeciálne vrecká do mrazničky, alobal, polyetylénová vrecká a plastové nádoby.
- Na získanie maximálnej kapacity oddielu mrazničky používajte sklenené poličky iba v hornej a strednej časti. V dolnej časti použite dolný kôš.
- Nedávajte jedlo, ktoré chcete nanovo zmraziť, vedľa už zmrazeného jedla.
- Jedlo (mäso, mleté mäso, rybu, a pod.) by ste mali zmraziť rozdelením na porcie tak, že sa budú dať skonzumovať naraz.
- Nezmrazujte opäť jedlo, ktoré už bolo rozmrazené. Môže to ohroziť vaše zdravie, pretože môže spôsobiť problémy ako je otrava jedlom.

- Nedávajte horúce jedlo do oddielu hlbokého zmrazenia skôr, ako vychladne. Spôsobili by ste zhnitie iného jedla, ktoré už bolo predtým zmrazené v oddiele hlbokého zmrazenia.
- Keď kupujete zmrazené jedlo, uistite sa, že bolo zmrazené pri vhodných podmienkach a že balenie nie je poškodené.
- Počas skladovania zmrazeného jedla treba dodržiavať podmienky skladovania uvedené na balení. Ak nie je uvedené žiadne vysvetlenie, jedlo treba skonzumovať v čo najkratšom možnom čase.
- Ak v balení mrazeného jedla bola vlhkosť a má zlý zápach, jedlo asi nebolo skladované pri vhodných podmienkach a pokazilo sa. Nekupujte tento typ jedál!
- Skladovacie doby mrazených potravín sa menia v závislosti od okolitej teploty, častosti otvárania a zatvárania dverí, nastavení termostatu, typov potravín a doby, ktorá uplynula od okamihu, keď ste potravinu získali, do doby, kedy ste ju dali do mrazničky. Vždy dodržiavajte pokyny na balení a nikdy nepresahujte označenú dobu skladovania.
- Majte na pamäti, že ak chcete otvoriť dvere mrazničky ihneď po ich zatvorení, nebudú sa dať otvoriť ľahko. Je to celkom normálne! Po dosiahnutí rovnováhy sa dvere budú dať jednoducho otvoriť.

Dôležitá poznámka:

- Keď sú mrazené potraviny rozmrazené, mali by ste ich tepelne upraviť ako čerstvé potraviny. Pokiaľ ich neuvaríte po rozmrazení, NIKDY ich nesmiete znovu zmraziť.
- Chuť niektorých korenín, ktoré sa nachádzajú vo varených jedlách (aníz, bazalka, žerucha, ocot, rôzne korenie, zázvor, cesnak, cibuľa, horčica, tymian, majorán, čierne korenie, atď.), sa mení a chuť sa zvýrazní, ak sú uložené po dlhú dobu. Preto by ste do zmrazeného jedla mali pridať málo korenín alebo požadované množstvo korenín pridajte po rozmrazení jedla.
- Doba skladovania potravín závisí od použitého oleja. Vhodné oleje sú margarín, teľací tuk, olivový olej a maslo a nevyhovujúce oleje sú arašidový olej a bravčová masť.
- Potraviny v kvapalnej forme by ste mali zmraziť v plastových nádobách a ďalšie potraviny by mali byť zmrazené v plastových fóliách alebo vreckách.

Nižšie uvádzame niektoré návrhy o umiestnení a skladovaní potravín v priečniku mrazničky.

Mäso a ryby	Príprava	Maximálny čas skladovania (mesiace)
Stejk	Zabalený do fólie	6 - 8
Jahňacie mäso	Zabalené do fólie	6 - 8
Teľacia roštenka	Zabalená do fólie	6 - 8
Teľacie kocky	Na malé kúsky	6 - 8
Jahňacie kocky	Na kúsky	4 - 8
Mleté mäso	V baleniach bez použitia korenín	1 - 3
Drobky (kúsky)	Na kúsky	1 - 3
Bolonská omáčka/ saláma	Mala by sa zabaliť aj vtedy, keď má črievko	
Kura a moriak	Zabalené do fólie	4 - 6
Hus a kačka	Zabalené do fólie	4 - 6

Mäso a ryby	Príprava	Maximálny čas skladovania (mesiace)
Jeleň, zajac, diviak	V 2,5 kg porciách a ako filety	6 - 8
Sladkovodné ryby (losos, kapor, štika, sumec)	Po odstránení vnútorností a šupín ich poumývajte a osušte. Ak je to potrebné, odrežte chvost a hlavu.	2
Štíhle ryby (ostriež, kambala veľká, platýz)		4
Mastné ryby (tuniak, makrela, lufara dravá, sardela)		2 - 4
Mäkkýše	Očistené a vo vreckách	4 - 6
Kaviár	Vo svojom balení, v hliníkovej alebo plastovej nádobe	2 - 3
Slimák	V slanej vode, v hliníkovej alebo plastovej nádobe	3
 Poznámka: Mrazené mäso by sa malo po rozmrazení variť ako čerstvé mäso. Ak sa mäso po rozmrazení neuvarí, nemalo by sa znovu zmrazovať.		

Zelenina a ovocie	Príprava	Maximálny čas skladovania (mesiace)
Ďahavé fazule a bôby	Umyte a narežte na malé kúsky a uvarte vo vode	10 - 13
Fazule	Olúpte a umyte a uvarte vo vode	12
Kel	Umyte a uvarte vo vode	6 - 8
Mrkva	Očistite a narežte na plátky a uvarte vo vode	12
Korenie	Odrežte vňaťku, rozrežte na dva kúsky a odstráňte jadro a uvarte vo vode	8 - 10
Špenát	Umyté a uvarené vo vode	6 - 9
Karfiol	Oddeľte lístky, rozrežte ružičky na kúsky a chvíľku nechajte vo vode s malým podielom citrónovej šťavy	10 - 12
Baklažán	Po umytí narežte na kúsky s hrúbkou 2 cm	10 - 12
Kukurica	Očistite a zabaľte so šúľkom alebo ako sladkú kukuricu	12
Jablko a hruška	Olúpte a narežte na mesiačky	8 - 10
Marhuľa a broskyňa	Narežte na kúsky a odstráňte kôstku	4 - 6
Jahody a černice	Umyte a olúpte	8 - 12
Varené ovocie	Do nádoby pridajte 10 % cukru	12
Slivky, čerešne, kyslé bobuľoviny	Umyte ich a odstráňte stonky	8 - 12

	Maximálny čas skladovania (mesiace)	Dĺžka rozmrazovania pri izbovej teplote (hodiny)	Čas rozmrazovania v rúre (minúty)
Chlieb	4 - 6	2 - 3	4-5 (220-225 °C)
Pečivo	3 - 6	1 - 1,5	5-8 (190-200 °C)
Pečivo	1 - 3	2 - 3	5-10 (200-225 °C)
Koláč	1 - 1,5	3 - 4	5-8 (190-200 °C)
Lístkové cesto	2 - 3	1 - 1,5	5-8 (190-200 °C)
Pizza	2 - 3	2 - 4	15-20 (200 °C)

Mliečne produkty	Príprava	Maximálny čas skladovania (mesiace)	Podmienky skladovania
Balené (homogenizované) mlieko	Vo vlastnom balení	2 - 3	Čisté mlieko – vo vlastnom balení
Syr - s výnimkou bieleho syru	V plátkoch	6 - 8	Na krátkodobé skladovanie môžete použiť pôvodné balenie. Na dlhodobé skladovanie by sa mal zabaliť do fólie.
Maslo, margarín	Vo vlastnom balení	6	

ČASŤ - 4. ČISTENIE A ÚDRŽBA

 Pred začatím čistenia sa uistite, že chladničku odpojíte.



 Chladničku nečistite nalievaním vody.



 Pri čistení nikdy nepoužívajte horľavé, výbušné alebo leptavé materiály, ako napríklad riedidlo, plyn alebo kyselinu.

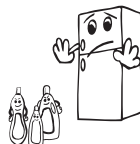

- Vnútrotnú a vonkajšiu stranu môžete utrieť pomocou jemnej handričky alebo špongie s použitím teplej a mydlovej vody.

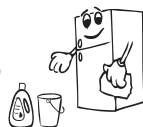

- Samostatne vyberte časti a vyčistite ich mydlovou vodou. Nečistite ich v umývačke riadu.



- Raz do roka by ste mali vyčistiť kondenzátor metlou, aby sa zabezpečila úspora energie a zvýšila produktivita.



 **Uistite sa, že počas čistenia bude chladnička odpojená.**

Rozmrazovanie

Vaša chladnička vykonáva plnoautomatické rozmrazovanie. Vytvorená voda, ktorá predstavuje výsledok rozmrazovania, prechádza cez výlevku na zozbieranie vody, preteká do odparovacieho priečinku za chladničkou a z neho sa vyparuje.

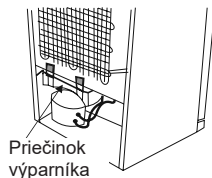

Výmena kontrolky LED

 Ak má vaša chladnička kontrolku LED, kontaktujte helpdesk, lebo jej výmenu musí vykonať len autorizovaný zamestnanec.

Poznámka: Počet a umiestnenie pásov LED sa v závislosti od rôznych modelov môže líšiť.

ČASŤ - 5. DODANIE A PREMIESTNENIE

- Originálne balenie a penovú výplň si môžete uschovať pre opätovnú prepravu (voliteľne).
- Chladničku by ste mali dať do hrubého balenia, upevniť páskami alebo silnými špagátmi a postupovať podľa pokynov prepravy balenia za účelom opätovného prepravenia.
- Vyberte pohyblivé diely (poličky, príslušenstvo, priečinky na zeleninu atď.) alebo ich upevnite v chladničke k zarážkam pomocou pásov počas premiestňovania a prepravy.



Chladničku prenášajte vo vzpriamenej polohe.

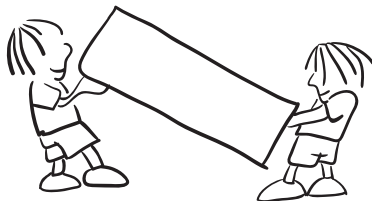

Zmena pozície dverí

- Smer otvárania dverí vašej chladničky sa nedá zmeniť, ak sú rukoväte dverí na vašej chladničke nainštalované z predného povrchu dverí.
- Smer otvára možno zmeniť v prípade dverí bez rukoväte.
- Ak je potrebné zmeniť smer otvárania dverí, musíte kontaktovať najbližší autorizovaný servis, a požiadať o zmenu smeru otvárania.

ČASŤ - 6. KÝM KONTAKTUJETE POPREDAJNÝ SERVIS

Skontrolujte výstrahy;

Vaša chladnička vás upozorní, ak teploty chladničky a mrazničky nie sú vhodné alebo keď sa vyskytne problém so zariadením. V indikátoroch mrazničky a chladničky sa zobrazia varovné kódy.

TYP CHYBY	VÝZNAM	DÔVOD	ČO TREBA VYKONAŤ
E01	Varovanie snímača		Čo najskôr zavolajte do servisu ohľadom asistencie.
E02			
E03			
E06			
E07			
E08	Varovanie nízkeho napätia	Napájanie zariadenia kleslo pod 170 V.	- Toto nie je zlyhanie zariadenia, táto chyba pomáha zabrániť poškodeniu kompresora. - Napätie je potrebné opäť zvýšiť na požadovanú úroveň. Ak toto varovanie pokračuje, je potrebné obrátiť sa na autorizovaného technika.

TYP CHYBY	VÝZNAM	DÔVOD	ČO TREBA VYKONAŤ
E09	Mraznička nie je dostatočne vychladená	Pravdepodobne nastane po dlhodobom výpadku napájania.	<ol style="list-style-type: none"> 1. Nastavte teplotu mrazničky na nižšiu hodnotu alebo nastavte super mrazenie. Týmto by sa mal odstrániť kód chyby po dosiahnutí požadovanej teploty. Udržujte dvere zatvorené, aby sa skrátil čas potrebný na dosiahnutie správnej teploty. 2. Vyberte všetky produkty, ktoré sa počas tejto chyby rozmrazili. Môžu sa použiť v krátkom čase. 3. Do mraziaceho priestoru nekladajte žiadne čerstvé produkty, kým sa nedosiahne správna teplota a neodstráni sa chyba. <p>Ak toto varovanie pretrváva, je potrebné obrátiť sa na autorizovaného technika.</p>
E10	Mraznička nie je dostatočne vychladená	Pravdepodobne nastane po: <ul style="list-style-type: none"> - Dlhodobé výpadky napájania. - Ponechanie horúceho jedla v chladničke. 	<ol style="list-style-type: none"> 1. Nastavte teplotu chladničky na chladnejšiu hodnotu alebo nastavte super chladenie. Týmto by sa mal odstrániť kód chyby po dosiahnutí požadovanej teploty. Udržujte dvere zatvorené, aby sa skrátil čas potrebný na dosiahnutie správnej teploty. 2. Vyprázdňte miesto pred výduchom vzduchového potrubia a vyhnite sa umiestneniu potravín v blízkosti snímača. <p>Ak toto varovanie pretrváva, je potrebné obrátiť sa na autorizovaného technika.</p>
E11	Chladnička je príliš chladná	Rôzne	<ol style="list-style-type: none"> 1. Skontrolujte, či je aktivovaný režim super chladenie. 2. Znížte teplotu chladničky 3. Skontrolujte, či sú vetracie otvory čisté a nie sú upchaté <p>Ak toto varovanie pretrváva, je potrebné obrátiť sa na autorizovaného technika.</p>

Ak chladnička nefunguje správne, môže to byť len drobný problém, preto než zavoláte elektrikára, skontrolujte nasledujúce záležitosti, aby ste ušetrili čas a peniaze.

Ak vaša chladnička nefunguje;

- Došlo k výpadku napájania?
- Je zástrčka zapojená správne do zásuvky?
- Je spálená poistka zásuvky, do ktorej je zapojená zástrčka, alebo je spálená hlavná poistka?

- Je chyba v zásuvke? Aby ste to skontrolovali, zapojte chladničku do zásuvky, o ktorej viete, že funguje.

Ak vaša chladnička nechladí dostatočne;

- Je správne nastavenie teploty?
- Otvárajú sa často dvere chladničky a ostávajú otvorené dlhú dobu?
- Sú dvere chladničky správne zatvorené?
- Dali ste jedlo alebo potraviny do chladničky tak, že sa dotýkajú zadnej steny chladničky a bránia cirkulácii vzduchu?
- Je vaša chladnička nadmerne naplnená?
- Je dostatočná vzdialenosť medzi vašou chladničkou a zadnou a bočnou stenou?
- Je okolitá teplota v rozmedzí hodnôt uvedených v návode na používanie?

Ak sú potraviny v chladničke príliš schladené

- Je správne nastavenie teploty?
- Dali ste do oddielu mrazničky v poslednom čase viaceré potraviny? Ak áno, vaša chladnička môže príliš schladiť potraviny v oddiele chladničky, keďže bude fungovať dlhšie, aby sa tieto potraviny vychladili.

Ak je vaša chladnička pracuje príliš hlasno;

Na udržanie nastavenej úrovne chladenia sa môže z času na čas aktivovať kompresor. Zvuky z vašej chladničky sú v takom prípade vzhľadom k jej funkcii normálne. Keď sa dosiahne požadovaný stupeň chladenia, zvuky sa automaticky znížia. Ak zvuky pretrvávajú;

- Je vaše zariadenie stabilné? Sú nohy nastavené správne?
- Je niečo za chladničkou?
- Vibrujú poličky alebo riad na poličkách? Ak sa to stane, vymeňte poličky a/alebo riad.
- Vibrujú veci umiestnené do chladničky?

Normálne zvuky;

Praskanie (praskanie ľadu):

- Počas automatického rozmrazovania.
- Ak sa zariadenie ochladí alebo zahreje (v dôsledku rozpínavosti materiálu zariadenia).

Krátke praskanie: Začuté, keď termostat zapne/vypne kompresor.

Hluk kompresora (normálny hluk motora): Tento zvuk znamená, že kompresor pracuje normálne. Keď je kompresor aktivovaný, môže na krátko spôsobiť väčší hluk.

Hluk bubľania a špliechania: Tento hluk je spôsobený prúdením chladiacej kvapaliny v rúrkach systému.

Zvuk toku vody: Normálny zvuk toku vody prúdiacej do nádoby na odparovanie počas rozmrazovania. Tento hluk môže byť počas rozmrazovania počuť.

Hluk prúdenia vzduchu (normálny hluk ventilátora): Tento hluk môže byť vďaka cirkulácii vzduchu počuť v chladničkách s technológiou zabráňujúcou tvorbe námrazy pri bežnej prevádzke systému.

Ak sa vnútri chladničky hromadí vlhkosť;

- Boli potraviny riadne zabalené? Boli kontajnery dobre vysušené pred tým, ako ste ich dali do chladničky?

- Otvárajú sa dvere chladničky veľmi často? Pri otvorení dverí vstupuje vlhkosť nachádzajúca sa vo vzduchu v miestnosti do chladničky. Najmä vtedy, keď je vlhkosť v miestnosti príliš vysoká, čím častejšie otvárate dvere, tým rýchlejšie bude dochádzať k zvlhčovaniu.
- Po procese automatického rozmrazovania je normálne, že sa na zadnej stene vytvoria kvapky vody. (V statických modeloch)

V prípade, že dvere nie sú riadne otvorené a zatvorené;

- Bránia balenia potravín zatvoreniu dverí?
- Sú priehradky na dverách, poličky a zásuvky na svojom mieste?
- Sú tesnenia dverí poškodené?
- Je chladnička na vodorovnom povrchu?

Ak sú okraje kabinetu chladničky, ktoré sa dotýkajú kĺbov dverí, teplé;

Najmä v lete (teplom počasí) môžu pri prevádzke kompresora byť dotýkajúce sa plochy teplejšie, to je normálne.

DÔLEŽITÉ POZNÁMKY:

- Tepelná poistka ochrany kompresora preruší napájanie po náhlej havárii elektrickej energie alebo po odpojení zariadenia, pretože plyn v chladiacom systéme nie je stabilizovaný. To je úplne normálne a chladnička sa po 4 až 5 minútach reštartuje.
- Chladiaca jednotka chladničky je skrytá v zadnej stene. Preto môžu v dôsledku prevádzky kompresora v určených intervaloch na zadnom povrchu chladničky vznikajú kvapky vody alebo ľadu. To je normálne. Pokiaľ nie je ľadu príliš veľa, nie je potrebné vykonať rozmrazovanie.
- Ak nebudete chladničku dlhšiu dobu používať (napríklad počas letných prázdnin), odpojte ju. Vyčistite chladničku tak, ako je to opísané v časti 4, a nechajte dvere otvorené, aby sa zabránilo hromadeniu vlhkosti a zápachu.
- Zakúpené zariadenie je určené na použitie v domácnostiach a môže sa použiť iba v domácnostiach a na uvedené účely. Nie je vhodné na komerčné alebo bežné používanie. Ak zákazník používa zariadenie spôsobom, ktorý nie je v súlade s týmito funkciami, zdôrazňujeme, že výrobca a predajca nenesú zodpovednosť za akékoľvek opravy a poruchy v záručnej dobe.
- Ak problém pretrváva po tom, čo ste postupovali podľa vyššie uvedených pokynov, obráťte sa na autorizovaný servis.

Tipy na šetrenie energie

1. Spotrebič nainštalujte v chladnej a dobre vetranej miestnosti, ale nie na priamom slnečnom svetle alebo v blízkosti zdrojov tepla (radiátor, sporák atď.). V opačnom prípade použite izolačnú platňu.
2. Teplé potraviny a nápoje nechajte vychladiť mimo spotrebiča.
3. Keď roztápate mrazené potraviny, umiestnite ich do priečinka chladničky. Nízka teplota zmrazených potravín vychladí počas rozmrazovania priestor chladničky. Tak ušetríte energiu. Ak je zmrazené jedlo neoddelili, dochádza k plytvaniu energiou.
4. Keď vkladáte nápoje a kvapaliny, musia byť zakryté. V opačnom prípade sa zvýši vlhkosť v spotrebiči. Z tohto dôvodu sa predĺži pracovný čas. Zakrytie nápojov tiež zabraňuje tomu, aby nasiakli ostatnému zápachy.
5. Pri vkladaní potravín a nápojov otvorte dvierka spotrebiča na čo možno najkratší čas.
6. Kryty ktoréhokoľvek priečinka spotrebiča s odlišnou teplotou nechajte zatvorené (priečnik pre jemné potraviny, chladiaci priečnik atď.).
7. Tesnenie dvierok musí byť čisté a pružné. V prípade opotrebenia, ak je tesnenie odnímateľné, vymeňte ho. Ak tesnenie nie je odnímateľné, musíte vymeniť dvierka.
8. Funkcia Režim Eco / východiskové nastavenie uchováva čerstvé a mrazené potraviny a zároveň šetrí energiu.
9. Oddelenie pre čerstvé potraviny (Chladnička): Najefektívnejšie využitie energie je zabezpečené pri umiestnení zásuviek v spodnej časti chladničky a rovnomernom umiestnení políc, zatiaľ čo pozície košíkov na dvierkach chladničky spotrebu energie neovplyvňuje.
10. Oddelenie pre mrazené potraviny (Mraznička): Vnútorňá konfigurácia spotrebiča je taká, že zabezpečuje najefektívnejšie využitie energie.
11. Neodstraňujte akumulátory chladu z koša mrazničky (ak sú súčasťou dodávky).

ČASŤ - 7. ČASTI SPOTREBIČE A PRÍSLUŠENSTVO

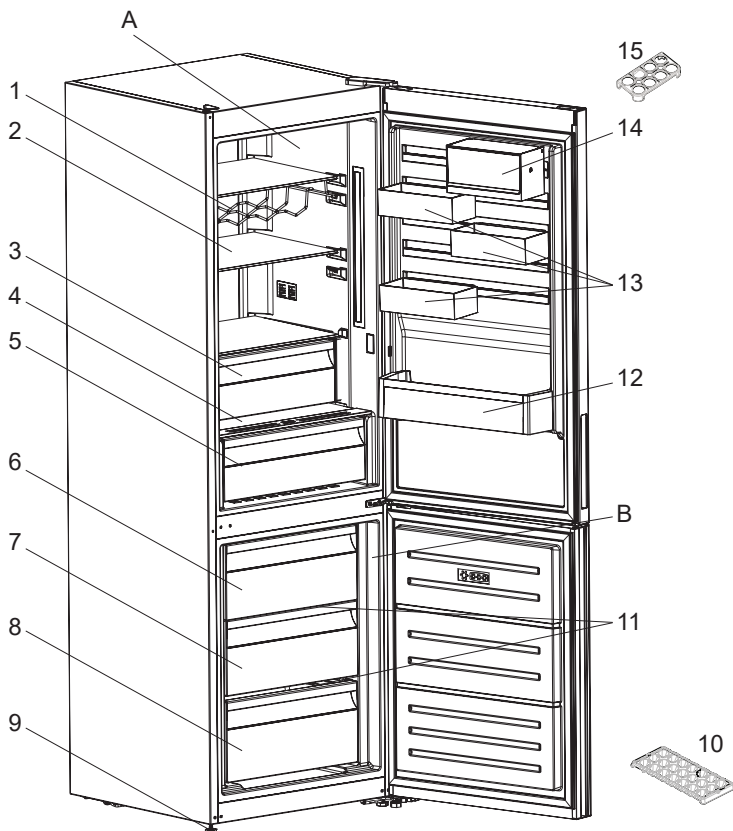

Táto prezentácia sa týka iba častí spotrebiča. Časti sa môžu podľa modelu spotrebiča líšiť.

A) Priestor chladničky

B) Priestor mrazničky

1) Rošt na víno *

2) Poličky chladničky

3) Chladiaci oddiel *

4) Kryt kontajnera

5) Kontajner

6) Horná zásuvka mrazničky

7) Stredný zásuvka mrazničky

8) Spodná zásuvka mrazničky

9) Zarovnávacie nožičky

10) Podnos na ľad

11) Sklenená polička *

12) Polička na fľaše

13) CustomFlex

14) CustomFlex s vekom

15) Držiak na vajcia

* V niektorých modeloch

www.electrolux.com/shop



52309750

PNC CODE: 925993290

