

# concept

**Volně stojící mikrovlnná trouba**

**Volne stojaca mikrovlnná rúra**

**Kuchenka mikrofalowa wolnostojąca**

**Brīvstāvoša mikroviļņu krāsns**

**Microwave oven**



MT4520bc

CZ

SK

PL

LV

EN



## PODĚKOVÁNÍ

Děkujeme Vám, že jste si zakoupili výrobek značky Concept a přejeme Vám, abyste byli s naším výrobkem spokojeni po celou dobu jeho používání.

Před prvním použitím prostudujte pozorně celý návod k obsluze a potom si jej uschovejte. Zajistěte, aby i ostatní osoby, které budou s výrobkem manipulovat, byly seznámeny s tímto návodem.

## OBSAH

- Technické parametry
- Důležitá upozornění
- Popis výrobku
- Popis ovládacího panelu
- Jednotlivé funkce spotřebiče
- Návod k obsluze
- Základní funkce spotřebiče
- Vhodné/nevhodné nádoby pro mikrovlnný ohřev
- Pokročilé funkce spotřebiče
- Čistění a údržba
- Instalace spotřebiče
- Rádiové rušení
- Průvodce řešením problémů
- Ochrana životního prostředí

Technické parametry	
Napětí	230 V ~ 50 Hz
Příkon	1050 W
Výkon mikrovln	700 W
Frekvence mikrovln	2 450 MHz
Vnější rozměry (š x h x v)	440 x 323 x 259 mm
Vnitřní objem	20 l
Průměr talíře	255 mm
Hladina akustického výkonu	< 63 dB(A)
Hmotnost	10,05 kg

Výrobce si vyhrazuje právo na případné technické změny, tiskové chyby a odlišnosti ve vyobrazení bez předchozího upozornění.

**Dodržujte pokyny pro umístění spotřebiče. Zvláštní pozornost věnujte vzdálenosti od hořlavých materiálů, jako jsou záclony, závěsy, příkrývky, papír, oblečení apod.!**

## DŮLEŽITÁ BEZPEČNOSTNÍ UPOZORNĚNÍ

- Nepoužívejte spotřebič jinak, než je popsáno v tomto návodu.
- Tento spotřebič může být používán v domácnostech a podobných prostorech, jako jsou: Kuchyňské kouty v obchodech, kancelářích a ostatních pracovištích; Spotřebiče používané v zemědělství; Spotřebiče používané hosty v hotelích, motelech a jiných oblastech; Spotřebiče používané v podnicích zajišťujících nocleh se snídaní.
- Tento spotřebič může být používán dětmi ve věku od 8 let výše a osobami se sníženými fyzickými, smyslovými nebo duševními schopnostmi, nebo bez patřičných zkušeností a znalostí, pokud jsou pod dohledem nebo byli seznámeni s pokyny k použití spotřebiče bezpečným způsobem a rozumí jeho rizikům.
- Děti si nesmí hrát se spotřebičem.
- Čištění a uživatelskou údržbu by neměli provádět děti, pokud jsou mladší než 8 let a nejsou pod dohledem.
- Udržujte zařízení a jeho kabel mimo dosah dětí mladších než 8 let.
- UPOZORNĚNÍ: Přístroj a jeho části mohou být horké během používání.
- Dávejte pozor aby se zabránilo dotyku topných těles.
- Děti mladší než 8 let musí být udržovány v bezpečné vzdálenosti a být nepřetržitě pod dohledem.
- Povrch korpusu kde je přístroj uložen může být horký.
- Před prvním použitím odstraňte ze spotřebiče všechny obaly a marketingové materiály.
- Ověřte, zda připojované napětí odpovídá hodnotám na typovém štítku spotřebiče.
- Nenechávejte spotřebič bez dozoru během provozu.
- Spotřebič umístěte pouze na stabilní a tepelně odolný povrch stranou od jiných zdrojů tepla. Tento povrch musí mít dostatečnou nosnost, aby unesl spotřebič i s připravovaným obsahem.
- Nezakrývejte otvory spotřebiče, hrozí nebezpečí přehřátí.
- Neodstraňujte nožičky.
- Používejte pouze nádoby určené pro použití v mikrovlnné troubě (nekovové, bez kovového potisku a ozdob). Plastové nádoby nebo papírové obaly se mohou teplem deformovat nebo vznítit, během přípravy je proto sledujte.
- Ve vnitřním prostoru spotřebiče nic neskladujte.
- Nedotýkejte se horkého povrchu. Používejte držadla a tlačítka.
- Pokud manipulujete s horkými částmi, používejte kuchyňské rukavice (chňapky).

- Udržujte spotřebič v čistotě. Nedovolte, aby cizí tělesa pronikla do otvorů mřížek. Mohla by způsobit zkrat, poškodit spotřebič nebo způsobit požár.
- Do vnitřního prostoru spotřebiče nevkládejte nadměrně velké potraviny nebo kovové předměty. Mohly by způsobit požár.
- Při vypořádání spotřebiče ze zásuvky elektrického napětí nikdy netahejte za přívodní kabel, ale uchopte zástrčku a tahem ji vypojte.
- Nedovolte dětem a nesvéprávným osobám se spotřebičem manipulovat, použijte ho mimo jejich dosahu.
- Dbejte zvýšené opatrnosti, pokud je spotřebič používán v blízkosti dětí.
- Nedovolte, aby byl spotřebič používán jako hračka.
- Zabraňte tomu, aby přívodní kabel volně visel přes hranu pracovní desky, kde by na něho mohly dosáhnout děti.
- Nepoužívejte spotřebič ve venkovním prostředí nebo na mokřém povrchu, hrozí nebezpečí úrazu elektrickým proudem.
- Nepoužívejte jiné příslušenství, než je doporučeno výrobcem.
- Nepoužívejte spotřebič s poškozeným přívodním kabelem či zástrčkou, nechte závadu neprodleně odstranit autorizovaným servisním střediskem.
- Netahejte a nepřenášejte spotřebič za přívodní kabel.
- Držte spotřebič stranou od zdrojů tepla, jako jsou radiátory, trouby a podobně. Chraňte jej před přímým slunečním zářením, vlhkostí.
- Nesahejte na spotřebič vlhkýma nebo mokřýma rukama.
- V případě poruchy vypněte spotřebič a vytáhněte zástrčku ze zásuvky elektrického napětí.
- Nedotýkejte se pohyblivých součástí během provozu spotřebiče.
- Spotřebič je vhodný pouze pro použití v domácnosti, není určen pro komerční použití.
- Spotřebič je určený pouze k vaření, ohřívání nebo rozmrazování jídla a potravin.
- Nepokoušejte se provozovat tuto troubu s otevřenými dvířky, protože to může mít za následek škodlivé vystavení mikrovlnné energii. Nesnažte se porušit nebo manipulovat s bezpečnostními zámkami.
- Pokud není přístroj udržován v dobrém stavu nebo je znečištěn, mohlo by dojít k degradaci povrchu a ovlivnění životnosti přístroje nebo přímo vést k nebezpečným situacím.
- Zařízení nesmí být čištěno parním čističem
- Aby nedošlo k přehřátí, nesmí být spotřebič instalován ve skřínce za dekorativními dveřmi.

- Zařízení je určeno k volně stojícímu použití.
- Zadní stěna spotřebiče musí být umístěna směrem ke zdi.

**Nedodržíte-li pokyny výrobce, nemůže být případná oprava uznána jako záruční.**

## POPIS VÝROBKU

- 1 Ovládací panel
- 2 Čep pohonu talíře
- 3 Pojezdová obruč
- 4 Skleněný talíř
- 5 Okno dvířek trouby
- 6 Dvířka
- 7 Bezpečnostní zámek

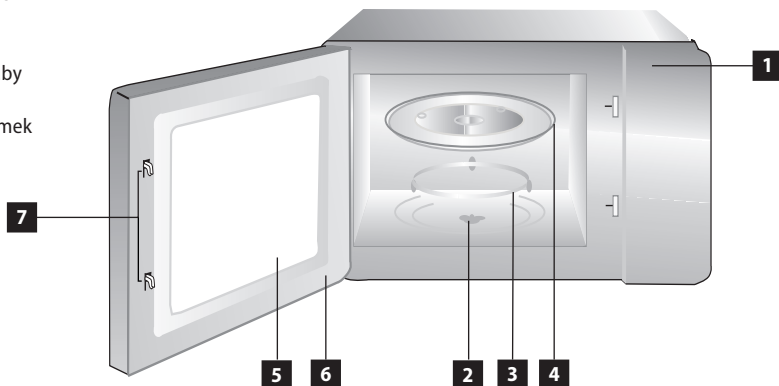

## Instalace otočného talíře

1. Nikdy neumísťujete skleněný talíř vzhůru nohama. Skleněnému talíři by nemělo nic bránit v otáčení.
2. Během vaření se musí vždy používat sestava otočného talíře a pojezdové obruče.
3. Všechna jídla a nádoby s potravinami musí být vždy umístěny na skleněném talíři.
4. Pokud praskne skleněný talíř nebo otáčecí obruč, kontaktujte nejbližší autorizované servisní středisko.

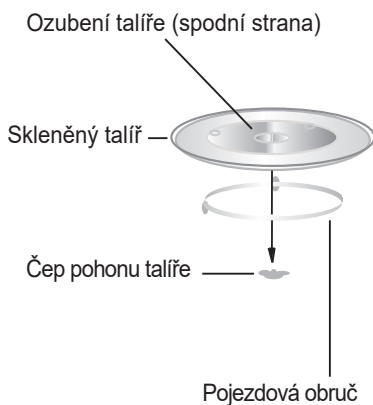

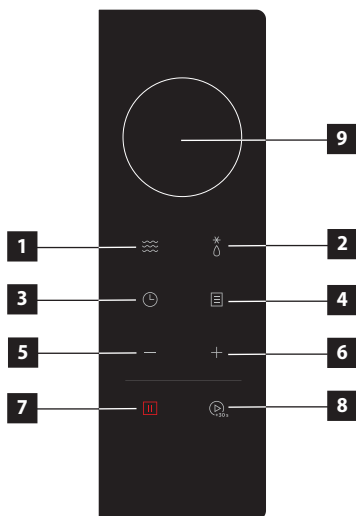

## POPIS OVLÁDACÍHO PANELU A JEHO FUNKCÍ

- 1 Senzorové tlačítko (SeT) Mikrovlnný ohřev / Gril / Kombinace
- 2 SeT Rozmrazení podle hmotnosti / Rozmrazení podle času
- 3 SeT Časovač / Hodiny
- 4 SeT AUTO režim
- 5 SeT Snížit / Krok v nabídce směrem dolů
- 6 SeT Zvýšit / Krok v nabídce směrem nahoru
- 7 SeT Zastavit / Vymazat / ECO
- 8 SeT Spuštění / +30 sekund / Potvrdit
- 9 Displej



### Nastavení času

Jakmile mikrovlnnou troubu připojíte do elektrické sítě, na displeji se zobrazí „0:00“ a ozve se zvukový signál .



1. V klidovém stavu jedním stisknutím tlačítka  vyberete funkci hodin, na displeji se zobrazí „0:00“ číslice hodin poté začnou blikat.
2. Stiskněte + nebo – pro nastavení hodin, zadávané hodnoty by měly být v rozmezí 0 - 23.
3. Stiskněte tlačítko  pro potvrzení údaje hodin.
4. Stiskněte + nebo – pro nastavení minut, zadávané hodnoty by měly být v rozmezí 0 - 59.
5. Stisknutím tlačítka  dokončete nastavení hodin.

#### Poznámka:

- Hodiny nebudou fungovat, pokud nebudou po připojení do elektrické sítě nastaveny
- Pokud během nastavování hodin nedojde k žádné operaci do 1 minuty, trouba se automaticky vrátí do předchozího stavu.









## Kuchyňská minutka

1. Stiskněte dvakrát  a na displeji trouby se zobrazí „00:00“.
2. Stiskem + nebo – korigujte časovač. Výchozí hodnota je „0:30“ (Maximální čas lze nastavit až na 95 minut.) Stisknutím tlačítka  potvrďte nastavení. Na displeji se poté zobrazí odpočet.
3. Po vypršení času bzučák zazvoní 5krát. Pokud jsou nastaveny hodiny (24hodinový mód), na obrazovce se zobrazí aktuální čas.
4. Během chodu Kuchyňské minutky nemá otevírání nebo zavírání dveří žádný vliv na běh minutky a odpočet pokračuje dále. Stisknutím tlačítka  zrušíte alarm a vrátíte se do pohotovostního režimu.

**Poznámka:** Během odpočtu nelze zobrazit čas hodin.



## Mikrovlnný ohřev

1. V klidovém stavu stiskněte jednou , na displeji se zobrazí „P100“.
2. Dalším opakovaným stisknutím  zvolte mikrovlnný výkon „P100“ „P80“ „P50“ „P30“ nebo „P10“.
3. Stiskem + nebo – upravte dobu vaření. Výchozí hodnota je „0:30“. Maximální čas lze nastavit až na 95 minut.
4. Když jsou dvířka trouby zavřená, stiskněte tlačítko  pro zahájení vaření, na displeji se rozbliká symbol .
5. Pokud po zvolení mikrovlnného ohřevu není nastavena žádná doba, stiskněte přímo tlačítko . Když během ohřevu dojde k otevření dvířek trouby nebo stisknete tlačítko , vaření bude pozastaveno, na displeji zůstane zobrazen zbývající čas do konce vaření. Po zavření dvířek trouby stiskněte tlačítko  pro pokračování v programu mikrovlnného ohřevu.
6. Po uplynutí doby vaření zazní zvuk konce vaření a na displeji se zobrazí „END“.





## Tabulka pro výběr mikrovlnného výkonu:

Mikrovlnný výkon	100%	80%	50%	30%	10%
Zobrazení na displeji	P100	P80	P50	P30	P10





## Rychlý start

1. V klidovém stavu stiskněte , pro zahájení vaření se 100% výkonem, každým dalším stiskem zvýšíte dobu vaření o 30 sekund až na 95 minut.
2. V mikrovlnném ohřevu nebo při rozmrazování podle času může každé stisknutí tlačítka  prodloužit dobu vaření o 30 sekund.





## Rozmrazování podle hmotnosti

1. Stiskněte jednou  a na displeji trouby se zobrazí „dEF1“.
2. Stiskem + nebo – vyberte hmotnost jídla od 100 do 2000 g.
3. Stisknutím tlačítka  zahajte rozmrazování.
4. Když během ohřevu dojde k otevření dvířek trouby nebo stisknete tlačítko , vaření bude pozastaveno, na displeji zůstane zobrazen zbývající čas do konce vaření. Po zavření dvířek trouby stiskněte tlačítko  pro pokračování v programu mikrovlnného ohřevu.
5. Po uplynutí doby rozmrazování zazní zvuk konce vaření a na displeji sezobrazí „END“.

## Rozmrazování podle času

1. Stiskněte jednou  a na displeji trouby se zobrazí „dEF2“.
2. Stiskem + nebo – upravte dobu rozmrazování. Výchozí hodnota je „0:30“. Maximální čas lze nastavit až na 95 minut.
3. Stisknutím tlačítka  zahajte odmrazování.
4. Když během ohřevu dojde k otevření dvířek trouby nebo stisknete tlačítko , vaření bude pozastaveno, na displeji zůstane zobrazen zbývající čas do konce vaření. Po zavření dvířek trouby stiskněte tlačítko  pro pokračování v programu mikrovlnného ohřevu.
5. Po uplynutí doby rozmrazování zazní zvuk konce vaření a na displeji sezobrazí „END“.



## Auto menu

1. V klidovém stavu stiskněte opakovaně  a vyberte z nabídky od „A-1“ do „A-8“.
2. Stiskem + nebo – zvolte hmotnost jídla. Výchozí hodnota je vždy minimální možná hmotnost pro daný automatický režim.
3. Stiskněte  pro potvrzení výběru. Na displeji zůstane svítit typ automatické předvolby.
4. Když je nastavena požadovaná hodnota a dvířka trouby zavřena, stiskněte tlačítko  zobrazí se doba odpočítávání a zobrazí se logo automatického menu a logo mikrovlnného ohřevu.
5. Když během ohřevu dojde k otevření dvířek trouby nebo stisknete tlačítko , vaření bude pozastaveno, na displeji zůstane zobrazen zbývající čas do konce vaření. Po zavření dvířek trouby stiskněte tlačítko  pro pokračování v programu mikrovlnného ohřevu.
6. Po uplynutí doby rozmrazování zazní zvuk konce vaření a na displeji sezobrazí „END“.

## Tabulka pro Auto menu

Menu	Hmotnost	Zobrazeno na displeji
A-1 Automatický ohřev	200 g	200
	400 g	400
	600 g	600
A-2 Zelenina	200 g	200
	300 g	300
	400 g	400
A-3 Ryby	250 g	250
	350 g	350
	450 g	450
A-4 Maso	250 g	250
	350 g	350
	450 g	450
A-5 Těstoviny	50 g (se 450 ml studené vody)	50
	100 g (se 800 ml studené vody)	100
A-6 Brambory	200 g	200
	400 g	400
	600 g	600
A-7 Pizza	200 g	200
	400 g	400
A-8 Polévka	200 ml	200
	400 ml	400

## Funkce dětského zámku

Uzamčení: V klidovém stavu podržte dlouze tlačítko  zazní jedno pípnutí, za další tři sekundy zazní dvě pípnutí označující vstup do stavu dětského zámku. Zobrazí se čas, pokud je nastaven, jinak se na obrazovce zobrazí  a na displeji se rozsvítí ikona dětského zámku.

Odemknutí: V uzamčeném stavu stiskněte na 3 sekundy tlačítko , ozve se dlouhé „pípnutí“ a za další 3 sekundy další 2 pípnutí označující uvolnění zámku. Na displeji se rozsvítí buď „0:00“ nebo aktuální čas, jestliže byl předtím nastaven. Zmizí ikona dětského zámku.

### ECO funkce (funkce zhaslého displeje)

Zhasnutí obrazovky: V klidovém stavu stiskněte tlačítko , ozve se pípnutí a zhasne displej.

Obnovení obrazovky: Při vypnutí obrazovky stiskněte libovolnou klávesu. LED displej znovu zobrazí aktuální čas nebo „0:00“. K obnovení displeje dojde také po otevření a zavření dvířek.

## NÁVOD K OBSLUZE

1. Před prvním použitím odstraňte ze spotřebiče všechny obaly a marketingové materiály. Neodstraňujte plastovou folii nalepenou na vnitřní straně dvířek
2. Zkontrolujte spotřebič i přírodní kabel z důvodu poškození. Nezapínejte poškozený spotřebič. Spotřebič nesmí mít vychýlená nebo poškozená dvířka, těsnění dvířek, zlomené nebo poškozené závěsy dvířek nebo bezpečnostní uzavírací systém.
3. Spotřebič umístěte pouze na stabilní a tepelně odolný povrch stranou od jiných zdrojů tepla. Tento povrch musí mít dostatečnou nosnost, aby unesl spotřebič i s připravovaným obsahem.
4. Spotřebič nezapínejte bez správně nasazeného jezdzového kola a otočného skleněného talíře.
5. Zástrčka přírodního kabelu musí být snadno dostupná, aby bylo možné ji v případě potřeby odpojit od elektrické sítě.

## UPOZORNĚNÍ

Než uvedete nový spotřebič do provozu, měli byste jej z hygienických důvodů otřít vně i uvnitř vlhkým hadříkem.

Všechny odnímatelné části umyjte v teplé vodě s přidavkem saponátu.

## POZOR!

Otvírejte dvířka trouby opatrně. Při otevření dvířek v průběhu přípravy nebo po ukončení přípravy pokrmů se uvolňuje velké množství páry a ze spodní hrany dvířek může odkapávat zkondenzovaná horká voda. Hrozí nebezpečí opaření.

### Zásady vaření v mikrovlnné troubě

Jídlo stejnoměrně rozrovnějte. Silnější části položte k okraji nádoby.

Sledujte dobu vaření. Vařte nejkratší uváděnou dobu a podle potřeby dobu vaření prodlužujte. Přehřáté jídlo se může vznítit.

Při vaření jídlo přikrývejte. Pokličky zabrání stříkání a umožní rovnoměrnější ohřev.

Při vaření jídlo, jako např. kuře nebo hamburger, otočte. Velké kusy, jako pečeně, je třeba otočit více než jednou.

Potraviny, jako masové kuličky, v polovině doby přípravy přemístěte od okraje talíře do středu a naopak.

## Výběr nádobí

Ideální materiál nádobí do mikrovlnné trouby je transparentní k mikrovlnám. Umožňuje energii procházet skrz obal i ohřívání jídlo. Mikrovlny nemohou prostupovat kovem, takže kovové nádoby nebo nádoby s kovovým proužkem se nesmí používat.

Při vaření v mikrovlnné troubě nepoužívejte nádoby/obaly vyrobené z recyklovaného papíru, protože mohou obsahovat malé kovové částičky, které mohou vlivem mikrovlnného záření způsobit jiskření a následné vznícení. Pro přípravu jídel doporučujeme kulaté nebo oválné nádoby než čtvercové nebo obdélníkové, protože jídlo v rozích nádobí má sklony k přehřívání.

Jestliže si nejste jisti vhodností vašeho nádobí pro ohřev v mikrovlnné troubě, proveďte následující test:

1. Naplňte nádobu vhodnou pro mikrovlnnou troubu 1 šálkem studené vody (250 ml). Spolu s prázdným dotyčným nádobím je vložte do mikrovlnné trouby.
2. Vařte na maximální výkon po dobu 1 minuty.
3. Po skončení opatrně sáhněte na nádobí. Pokud je prázdné nádobí teplé, nepoužívejte jej k mikrovlnnému vaření.
4. Nepřekračujte 1 minutu vaření

## Nádobí VHODNÉ pro ohřev jídla v mikrovlnné troubě

Nádobí	Popis
Hnětací mísa	Postupujte podle pokynů výrobce. Spodní část hnětací mísy se musí nacházet nejméně 5 mm nad otočným talířem. Nesprávné použití může způsobit prasknutí talíře.
Keramické nádobí	Pouze určené pro mikrovlnnou troubu. Postupujte podle pokynů výrobce. Nepoužívejte prasklé nebo otlučené nádobí.
Sklenice	Vždy odstraňte víčko. Používejte pouze k ohřívání jídla, nikoliv varu. Většina sklenic není tepelně odolná a může se rozbít.
Skleněné nádobí	Pouze tepelně odolné skleněné nádobí. Ujistěte se, že na nádobí není kovový lem. Nepoužívejte prasklé nebo otlučené nádobí.
Pečicí sáčky do trouby	Postupujte podle pokynů výrobce. Neuzavírejte sáčky kovovou sponou. Udělejte do sáčku otvory, aby jimi mohla unikat přebytečná pára.
Papírové talíře a kelímky	Používejte pouze pro krátkodobé vaření / ohřev. Během vaření nenechávejte troubu bez dozoru.
Papírové ubrusky	Slouží k zakrytí jídla pro opětovné zahřátí a absorpci tuku. Používejte pouze pod dohledem pro krátkodobé vaření.
Pečicí papír	Použití jako obal pro zabránění cákání nebo jako obal pro vaření v páře.
Umělohmotné nádobí	Pouze určené pro mikrovlnnou troubu. Postupujte podle pokynů výrobce. Nádobí by mělo být označeno „Microwave Safe“. Některé plastové nádoby změkknou, když se jídlo uvnitř zahřeje. „Varné sáčky“ a pevně uzavřené plastové sáčky byste měli proříznout, propíchnout nebo jinak upravit podle pokynů na balení.
Plastový obal	Pouze určené pro mikrovlnnou troubu. Slouží k zakrytí jídla během vaření, aby se udržela vlhkost. Nedovolte, aby se plastový obal dotýkal jídla.
Teploměry	Pouze určené pro mikrovlnnou troubu (teploměry na maso a cukroví).
Voskový papír	Použití jako obal pro zabránění cákání nebo jako obal pro vaření v páře.

## Nádobí NEVHODNÉ pro ohřev jídla v mikrovlnné troubě

Nádobí	Popis
Hliníkový podnos	Může způsobit jiskření. Přendejte jídlo do nádobí určeného pro mikrovlnnou troubu.
Potravinová krabička s kovovou rukojetí	Může způsobit jiskření. Přendejte jídlo do nádobí určeného pro mikrovlnnou troubu.
Kovové nebo kovem zdobené nádoby	Kov brání mikrovlnné energii ohřívat jídlo. Kovová obruba může způsobit jiskření.
Kovové spony, kroucené kovové šňůrky	Může způsobit jiskření a způsobit požár v troubě.
Papírové pytlíky	Může způsobit požár v troubě.
Plastová pěna, polystyren	Při vystavení vysoké teplotě se může plastová pěna roztavit nebo kontaminovat tekutinu uvnitř.
Dřevo	Při použití v mikrovlnné troubě dřevo vyschne a může se štípat nebo prasknout.

### POZOR!

Pokud je jídlo z trouby vyjmuta dříve, než uplyne nastavený čas vaření nebo troubu nepoužíváte, vždy vynulujte právě nastavený program.

### ČIŠTĚNÍ A ÚDRŽBA

Čistěte spotřebič po každém použití, abyste zabránili hromadění mastnoty, napečených zbytků potravin a vzniku nepříjemného pachu.

Před čištěním a po použití spotřebič vypněte, vypojte ze zásuvky elektrického napětí a nechte spotřebič vychladnout.

### Neponořujte přívodní kabel, zástrčku nebo spotřebič do vody ani do jiné kapaliny.

Výměnné příslušenství omyjte v teplé saponátové vodě a opláchněte v čisté vodě.

Těsnění dvířek, vnitřní a vnější povrch spotřebiče čistěte vlhkým hadříkem. Můžete použít tekutý saponát. Nepoužívejte k čištění houbičku, drátěnku, abrazivní prostředky nebo rozpouštědla (benzín, ředidla apod.). Mohli byste poškodit ochrannou povrchovou vrstvu.

Pachy z vnitřního prostoru odstraníte tak, že do hluboké misky vhodné pro mikrovlnný ohřev nalijete vodu, přidáte šťávu a kůru z jednoho citrónu a necháte 5 minut v zapnuté troubě. Po uplynutí této doby vnitřek trouby vysušte jemným hadříkem.

Pokud je třeba vyměnit vnitřní žárovku, kontaktujte prodejce.

Neudržování spotřebiče v čistotě by mohlo vést k poškození povrchu, které by tak mohlo nepříznivě ovlivnit životnost spotřebiče a mít za následek vznik nebezpečné situace.

## Instalace

- Pro instalaci spotřebiče vyberte rovnou plochu, která poskytuje dostatek volného prostoru pro větrací otvory
  - Minimální výška pro instalaci spotřebiče je 85 cm.
  - Zadní strana spotřebiče musí být umístěna proti zdi. Nechte minimální vzdálenost 30 cm nad horním povrchem trouby, mezi troubou a sousedními stěnami je vyžadována minimální vzdálenost 20 cm.
  - Neodstraňujte nožičky ze spodní části trouby.
  - Zablokování ventilačních otvorů může vést k poškození trouby.
- Zapojte troubu do standardní domácí zásuvky. Ujistěte se, že napětí a frekvence jsou stejné jako napětí a frekvence na typovém štítku.

### Varování:

Neinstalujte troubu na varnou desku nebo jiné zařízení produkující teplo. Při instalaci v blízkosti zdroje tepla nebo nad ním by se trouba mohla poškodit a záruka by byla neplatná.

Volně přístupné stěny spotřebiče se mohou během běžného provozu zahřívat.

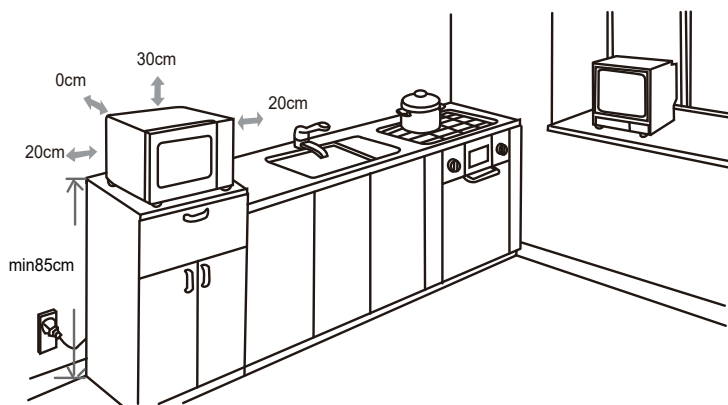

## INSTRUKCE K UZEMNĚNÍ

Tento spotřebič musí být uzemněn. Je vybaven přívodním kabelem s uzemňovacím vodičem a uzemňovací zástrčkou. Musí být zapojen do zásuvky, která je správně instalována a zapojena. V případě elektrického zkratu toto uzemnění snižuje riziko úrazu elektrickým proudem. Doporučuje se spotřebič zapojit na samostatný elektrický okruh. Použití vysokého napětí je nebezpečné a poškození nesprávně zapojené trouby může způsobit požár nebo jinou nehodu.

## POZOR!

Nesprávné použití ochranného vodiče může způsobit poranění elektrickým proudem.

Pozn.: Pokud máte nějaké dotazy ohledně uzemnění nebo elektrického zapojení, kontaktujte kvalifikovaného elektrikáře nebo servisního technika. Ani výrobce ani distributor neodpovídají za škody na zdraví nebo na spotřebiči způsobené nesprávným elektrickým zapojením. Vodiče v přívodním kabelu jsou zbarveny podle následujícího kódu:

## Zelenožlutý – ochranný/zemnicí vodič

### Modrý – střední vodič

### Hnědý/černý – fázový vodič

Pokud je nutné použít prodlužovací kabel, použijte pouze 3-žilový prodlužovací kabel

Mikrovlnná trouba je vybavena krátkým napájecím kabelem, z důvodu snížení rizika zamotání nebo zakopnutí o delší kabel.

V případě použití dlouhé sady kabelů nebo prodlužovacího kabelu je nutné dodržet následující:

- Jmenovité hodnoty elektrických kabelů by měly být alespoň tak velké jako elektrické jmenovité hodnoty spotřebiče.
- Prodlužovací kabel musí být 3-žilový se zemnicím vodičem.
- Dlouhý přívodní kabel by neměl viset přes pracovní desku nebo stůl, kde by za něj děti mohly tahat nebo neúmyslně zakopnout.

## RUŠENÍ SIGNÁLU PŘIJÍMAČŮ

Funkce spotřebiče může způsobit rušení signálu vašeho radiopřijímače, TV přijímače nebo podobných spotřebičů.

Toto působení lze redukovat nebo eliminovat pomocí následujících opatření:

1. Přeorientujte přijímací anténu rádia nebo TV.
2. Přemístěte spotřebič s ohledem na přijímač.
3. Umístěte spotřebič dál od přijímače.
4. Zapojte spotřebič do jiné zásuvky, aby byly ostatní spotřebiče na jiných elektrických okruzích.

## ŘEŠENÍ POTÍŽÍ

Problém	Příčina	Řešení
Spotřebič nepracuje	Špatně nebo málo zasunutá zástrčka do zásuvky	Zkontrolujte připojení zástrčky
	Zásuvka není napájena	Zkontrolujte přítomnost napětí, např. jiným spotřebičem
	Špatně zavřená dvířka	Překontrolujte dvířka spotřebiče. Případnou nečistotu nebo cizí předměty odstraňte
	Znečištěná kolečka pojezdového kola	Očistěte vlhkým hadříkem kolečka pojezdového kola
Otáčení talíře je hlučné		
Troubu nelze spustit	Přívodní šňůra není správně zapojena do elektrické sítě	Vypojte kabel z elektrické zásuvky a po 10 sekundách ho opět připojte
	Vypálená el. pojistka nebo vypnutý jistič	Vyměňte pojistku nebo zapněte jistič. obraťte se na autorizovaný servis



Trouba neohřívá	Dvířka nejsou dostatečně zavřena	Zavřete znovu dvířka a zkontrolujte jejich dovření
-----------------	----------------------------------	--

Obvyklé jevy	
Mikrovlnná trouba ovlivňuje TV příjem	Radiový a TV příjem může být ovlivněn činností mikrovlnné trouby. Je to podobné rušení, které vzniká například při provozu mixérů, vysavačů a vysoušečů vlasů. Jedná se o normální jev.
Pohasnutí světla v troubě	Při nízkém výkonu mikrovlnného ohřevu může světlo uvnitř slabě pohasnout. Je to normální jev
Akumulace páry na dvířkách, horký vzduch z ventilačních otvorů	Během ohřevu se může z jídla uvolňovat velké množství páry. Většina pára je odvětrána průduchy, ale nějaké množství se vysráží na chladnějších místech jako jsou dvířka trouby
Trouba byla náhodně spuštěna bez jídla uvnitř	Je zakázáno spouštět troubu bez jídla uvnitř. Je to velmi nebezpečné, může dojít k přehřátí trouby

## SERVIS

Údržbu rozsáhlejšího charakteru nebo opravu, která vyžaduje zásah do vnitřních částí výrobku, musí provést odborný servis.

## OCHRANA ŽIVOTNÍHO PROSTŘEDÍ

- Preferujte recyklaci obalových materiálů a starých spotřebičů.
- Krabice od spotřebiče může být dána do sběru tříděného odpadu.
- Plastové sáčky z polyetylenu (PE) odevzdejte do sběru materiálu k recyklaci.

## Recyklace spotřebiče na konci jeho životnosti



Tento spotřebič je označen v souladu s Evropskou směrnicí 2012/19/EU o elektrickém odpadu a elektrických zařízeních (WEEE). Symbol na výrobku nebo jeho balení udává, že tento výrobek nepatří do domácího odpadu. Je nutné odvést ho do sběrného místa pro recyklaci elektrického a elektronického zařízení. Zajištěním správné likvidace tohoto výrobku pomůžete zabránit negativním důsledkům pro životní prostředí a lidské zdraví, které by jinak byly způsobeny nevhodnou likvidací tohoto výrobku. Likvidace musí být provedena v souladu s předpisy pro nakládání s odpady. Podrobnější informace o recyklaci tohoto výrobku zjistíte u příslušného místního úřadu, služby pro likvidaci domovního odpadu nebo v obchodě, kde jste výrobek zakoupili.

## POĎAKOVANIE

Ďakujeme vám, že ste si kúpili výrobok značky Concept a prajeme vám, aby ste boli s našim výrobkom spokojní počas celého obdobia jeho používania.

Pred prvým použitím pozorne preštudujte celý návod na obsluhu a potom si ho odložte. Zabezpečte, aby všetci, ktorí budú tento výrobok používať, boli oboznámení s týmto návodom.

## OBSAH

Technické parametre  
 Dôležité upozornenia  
 Popis výrobku  
 Popis ovládacieho panela  
 Jednotlivé funkcie spotrebiča  
 Návod na obsluhu  
 Základné funkcie spotrebiča  
 Vhodný/nehodný riad na ohrievanie v mikrovlnnej rúre  
 Pokročilé funkcie spotrebiča  
 Čistenie a údržba  
 Inštalácia prístroja  
 Rádiové rušenie  
 Sprievodca riešením problémov  
 Ochrana životného prostredia

Technické parametre	
Napätie	230 V ~ 50 Hz
Príkion	1050 W
Výkon mikrovln	700 W
Frekvencia mikrovln	2 450 MHz
Vonkajšie rozmery (š x h x v)	440 x 323 x 259 mm
Vnútorňný objem	20 l
Hmotnosť	10,05 kg
Priemer taniera	255 mm
Hladina akustického výkonu	< 63 dB(A)

Výrobca si vyhradzuje právo na prípadné technické zmeny, tlačové chyby a odlišnosti vo vyobrazení bez predošlého upozornenia.

**Dodržujte pokyny pre umiestnenie spotrebiča. Zvláštnu pozornosť venujte vzdialenosti od horľavých materiálov, ako sú záclony, závesy, prikrývky, papier, oblečenie a pod.!**

## DÔLEŽITÉ UPOZORNENIA

- Nepoužívajte spotrebič inak, ako je opísané v tomto návode.
- Tento spotrebič môže byť používaný v domácnostiach a podobných priestoroch ako sú: Kuchynské kúty v obchodoch, kanceláriach a ostatných pracoviskách; Spotrebiče používané v poľnohospodárstve;
- Spotrebiče používané hosťami v hoteloch, moteloch a iných oblastiach; spotrebiče používané v podnikoch zaistujúcich nocľah s raňajkami.
- Tento spotrebič môže byť používaný deťmi vo veku od 8 rokov vyššie a osobami so zníženými fyzickými, zmyslovými alebo duševnými schopnosťami, alebo bez patričných skúseností a znalostí, pokiaľ sú pod dohľadom alebo boli oboznámené s pokynmi k použitiu spotrebiča bezpečným spôsobom a rozumejú jeho rizikám.
- Deti sa nesmú hrať so spotrebičom.
- Čistenie a užívateľskú údržbu by nemali prevádzať deti, pokiaľ sú mladšie než 8 rokov a nie sú pod dohľadom.
- Udržujte zariadenie a jeho kábel mimo dosah detí mladších než 8 rokov.
- UPOZORNENIE: Prístroj a jeho časti môžu byť horúce počas používania.
- Dávajte pozor aby sa zabránilo dotyku výhrevných telies. Deti mladšie než 8 rokov musia byť udržiavané v bezpečnej vzdialenosti a byť nepretržite pod dohľadom.
- Povrch korpusu, kde je prístroj uložený, môže byť horúci.
- Pred prvým použitím odstráňte zo spotrebiča všetky obaly a marketingové materiály.
- Overte, či pripájané napätie zodpovedá hodnotám na typovom štítku spotrebiča.
- Nenechávajte spotrebič bez dozoru počas prevádzky.
- Spotrebič umiestnite iba na stabilný a tepelne odolný povrch, bokom od iných zdrojov tepla. Tento povrch musí mať dostatočnú nosnosť, aby uniesol spotrebič aj s pripravovaným obsahom.
- Nezakrývajte otvory spotrebiča, hrozí nebezpečenstvo prehriatia.
- Neodstraňujte nožičky.
- Používajte iba riad určený na použitie v mikrovlnnej rúre (nekovový, bez kovovej potlače a ozdôb). Plastové nádoby alebo papierové obaly sa môžu teplom deformovať alebo vznietiť, počas prípravy ich preto sledujte.
- Vo vnútornom priestore spotrebiča nič neskladujte.
- Nedotýkajte sa horúceho povrchu. Používajte držadlá a tlačidlá.

- Pokiaľ manipulujete s horúcimi časťami, používajte kuchynské rukavice (chňapky).
- Udržujte spotrebič v čistote. Nedovoľte, aby cudzie telesá prenikli do otvoru mriežok. Mohli by spôsobiť skrat, poškodiť spotrebič alebo spôsobiť požiar.
- Do vnútorného priestoru spotrebiča nekladajte nadmerne veľké potraviny alebo kovové predmety. Mohli by spôsobiť požiar.
- Pri vypájaní spotrebiča zo zásuvky elektrického napätia nikdy neťahajte za prívodný kábel, ale uchopte zástrčku a ťahom ju vypojte.
- Nedovoľte deťom a nesvojprávnym osobám so spotrebičom manipulovať, používajte ho mimo ich dosahu.
- Dbajte na zvýšenú opatrnosť, pokiaľ je spotrebič používaný v blízkosti detí.
- Nedovoľte, aby bol spotrebič používaný ako hračka.
- Zabráňte tomu, aby prívodný kábel voľne visel cez hranu pracovnej dosky, kde by na neho mohli dosiahnuť deti.
- Nepoužívajte spotrebič vo vonkajšom prostredí alebo na mokrom povrchu, hrozí nebezpečenstvo úrazu elektrickým prúdom.
- Nepoužívajte iné príslušenstvo, než je odporúčané výrobcom.
- Nepoužívajte spotrebič s poškodeným prívodným káblom alebo zástrčkou, nechajte chybu ihneď odstrániť autorizovanému servisnému stredisku.
- Neťahajte a neprenášajte spotrebič za prívodný kábel.
- Držte spotrebič bokom od zdrojov tepla, ako sú radiátory, rúry a podobne. Chráňte ho pred priamym slnečným žiarením, vlhkosťou.
- Nedotýkajte sa spotrebiča vlhkými alebo mokrymi rukami.
- V prípade poruchy vypnite spotrebič a vytiahnite zástrčku zo zásuvky elektrického napätia.
- Nedotýkajte sa pohyblivých súčastí počas prevádzky spotrebiča.
- Spotrebič je vhodný iba na použitie v domácnosti, nie je určený na komerčné použitie.
- Spotrebič je určený iba na varenie, ohrievanie alebo rozmrazovanie jedla a potravín.
- Nepoužívajte spotrebič, pokiaľ sú dvierka alebo tesnenie dvierok poškodené.
- Nechajte ich opraviť v autorizovanom servise.
- Z dôvodu ochrany pred mikrovlnným žiarením je pre neoprávnené osoby nebezpečné vykonávať akýkoľvek servisný zásah alebo opravu, napr. odobratie krytu, ktorý chráni pred mikrovlnným žiarením.
- Nepoužívajte spotrebič na prípravu a ohrev potravín v uzatvorených nádobách, môžu explodovať.
- Neopravujte spotrebič sami. Obráťte sa na autorizovaný servis.

- Nepokúšajte sa používať túto rúru s otvorenými dvierkami, pretože to môže mať za následok škodlivé vystavenie mikrovlnnej energii. Nesnažte sa porušiť alebo manipulovať s bezpečnostnými zámkami.
- Ak sa prístroj neudržiava v dobrom stave alebo je znečistený, mohlo by dôjsť k degradácii povrchu a ovplyvneniu životnosti prístroja, alebo priamo viesť k nebezpečným situáciám.
- Zariadenie sa nesmie čistiť parným čističom
- Aby nedošlo k prehriatiu, spotrebič sa nesmie inštalovať do skrinky za dekoratívnymi dverami.
- Zariadenie je určené pre voľne stojace použitie.
- Zadná stena spotrebiča musí byť umiestnená smerom k stene.

**Ak nedodržíte pokyny výrobcu, nemôže byť prípadná oprava uznaná ako záručná.**

## POPIS VÝROBKU

- 1 Ovládací panel
- 2 Čap pohonu taniera
- 3 Pojazdná obruč
- 4 Sklenený tanier
- 5 Okno dvierok rúry
- 6 Dvierka
- 7 Bezpečnostný zámok

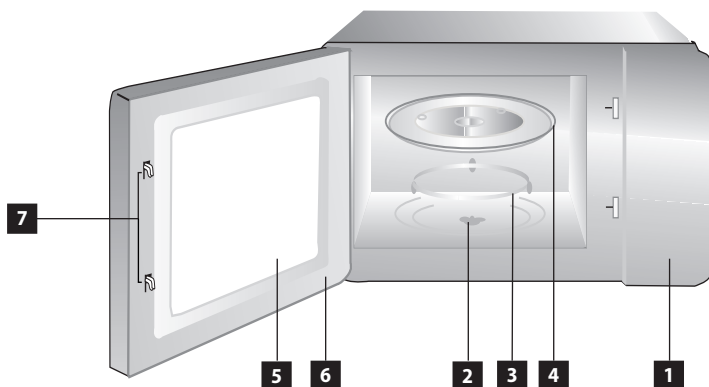

## Inštalácia otočného taniera

1. Sklenený tanier nikdy neumiestňujte hore nohami. Sklenenému tanieru by nemalo nič brániť v otáčaní.
2. Počas varenia sa vždy musí používať zostava otočného taniera a pojazdnej obruče.
3. Všetky jedlá a nádoby s potravinami musia byť vždy umiestnené na sklenenom tanieri.
4. Ak sklenený tanier alebo otáčacia obruč praskne, kontaktujte najbližšie autorizované servisné stredisko.



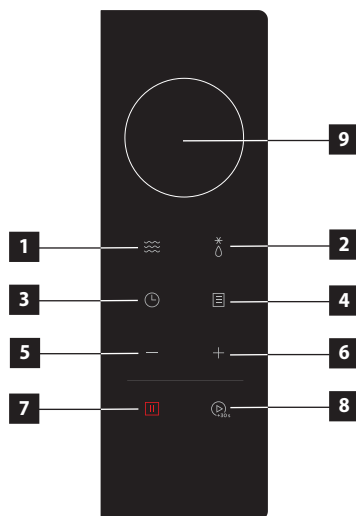

## POPIS OVLÁDACIEHO PANELA A JEHO FUNKCIÍ

- 1 Senzorové tlačidlo (SeT) Mikrovlnný ohrev / Gril / Kombinácia
- 2 SeT Rozmrazenie podľa hmotnosti / Rozmrazenie podľa času
- 3 SeT Časovač / Hodiny
- 4 SeT AUTO režim
- 5 SeT Znížiť / Krok v ponuke smerom nadol
- 6 SeT Zvýšiť / Krok v ponuke smerom nahor
- 7 SeT Zastaviť / Vymazať / ECO
- 8 SeT Spustenie / +30 sekúnd / Potvrdiť
- 9 Displej



## Nastavenie času



Keď mikrovlnnú rúru pripojíte do elektrickej siete, na displeji sa zobrazí „0:00“, bzučiak jedenkrát zapípa.

1. V pokojovom stave jedným stlačením tlačidla  vyberte funkciu hodín, na displeji sa zobrazí „0:00“, číslice hodín potom začnú blikať.
2. Stlačte + / - pre nastavenie hodín, zadávané hodnoty by mali byť v rozmedzí 0 až 23.
3. Stlačte tlačidlo  pre potvrdenie hodín.
4. Stlačte + / - pre nastavenie minút, zadávané hodnoty by mali byť v rozmedzí 0 až 59.
5. Stlačením tlačidla  dokončíte nastavenie hodín.

### Poznámka:







- Hodiny nebudú fungovať, ak po pripojení do elektrickej siete nebudú nastavené
- Ak pri nastavovaní hodín nenastane 1 minúty žiadna operácia do, rúra sa automaticky vráti do predchádzajúceho stavu.

## Kuchynská minútka

1. Stlačte dvakrát  a na displeji rúry sa zobrazí „00:00“.
2. Stlačením + / - korigujete časovač. Základná hodnota je „0:30“ (Maximálny čas možno nastaviť až na 95 minút.)
3. Stlačením tlačidla  potvrdíte nastavenie. Na displeji sa potom zobrazí odpočet.
4. Po uplynutí času bzučiak zazvoní 5-krát. Ak sú nastavené hodiny (24-hodinový mód), na obrazovke sa zobrazí aktuálny čas.
5. Pri činnosti Kuchynské minútky nemá otváranie alebo zatváranie dverí žiadny vplyv na chod minútky a odpočet pokračuje ďalej. Stlačením tlačidla  zrušíte alarm a vrátite sa do pohotovostného režimu.

**Poznámka:** Pri odpočte nemožno zobrazit čas hodín.



## Mikrovlnný ohrev

1. V pokojovom stave stlačte jedenkrát , na displeji sa zobrazí „P100“.
2. Ďalším opakovaným stlačením  zvolíte mikrovlnný výkon „P100“, „P80“, „P50“, „P30“ alebo „P10“.
3. Stláčaním + / - upravte dobu varenia. Základná hodnota je „0:30“. Maximálny čas možno nastaviť až na 95 minút.
4. Keď sú dvierka rúry zavreté, stlačte tlačidlo  pre spustenie varenia, na displeji začne blikať symbol .
5. Ak po zvolení mikrovlnného ohrevu nie je nastavený žiadny čas, stlačte priamo tlačidlo . Ak sa počas ohrevu otvoria dvierka rúry alebo sa stlačí tlačidlo , varenie sa zastaví, na displeji zostane zobrazený zostávajúci čas do konca varenia. Po zatvorení dvierok rúry stlačte tlačidlo  pre pokračovanie v programe mikrovlnného ohrevu.
6. Po uplynutí doby varenia zaznie zvuk ukončenia varenia a na displeji sa zobrazí „END“.

## Tabuľka pre výber mikrovlnného výkonu:





Mikrovlnný výkon	100 %	80 %	50 %	30 %	10 %
Zobrazenie na displeji	P100	P80	P50	P30	P10

## Rýchly štart





1. V pokojovom stave stlačte , pre spustenie varenia so 100 % výkonom, každým ďalším stlačením zvýšite dobu varenia o 30 sekúnd až na 95 minút.
2. Pri mikrovlnnom ohreve alebo pri rozmrazovaní podľa času môže každé stlačenie tlačidla  predĺžiť dobu varenia o 30 sekúnd.







## Rozmrazování podle hmotnosti

1. Stlačte jedenkrát  a na displeji rúry sa zobrazí „dEF1“.
2. Stláčaním + / - vyberte hmotnosť jedla od 100 do 2000 g.
3. Stlačením tlačidla  spustíte rozmrazovanie.
4. Ak sa počas ohrevu otvoria dvierka rúry alebo sa stlačí tlačidlo , varenie sa zastaví, na displeji zostane zobrazený zostávajúci čas do konca varenia. Po zatvorení dvierok rúry stlačte tlačidlo  pre pokračovanie v programe mikrovlnného ohrevu.
5. Po uplynutí doby rozmrazovania zaznie zvuk ukončenia varenia a na displeji sa zobrazí „END“.

## Rozmrazovanie podľa času

1. Stlačte jedenkrát  a na displeji rúry sa zobrazí „dEF2“.
2. Stláčaním + / - upravte dobu rozmrazovania. Základná hodnota je „0:30“. Maximálny čas možno nastaviť až na 95 minút.
3. Stlačením tlačidla  spustíte rozmrazovanie.
4. Ak sa počas ohrevu otvoria dvierka rúry alebo sa stlačí tlačidlo , varenie sa zastaví, na displeji zostane zobrazený zostávajúci čas do konca varenia. Po zatvorení dvierok rúry stlačte tlačidlo  pre pokračovanie v programe mikrovlnného ohrevu.
5. Po uplynutí doby rozmrazovania zaznie zvuk ukončenia varenia a na displeji sa zobrazí „END“.



## Auto menu

1. V klidovém stavu stisknete opakovaně  a vyberte z nabídky od „A-1“ do „A-8“.
2. Stiskem + nebo – zvolte hmotnost jídla. Výchozí hodnota je vždy minimální možná hmotnost pro daný automatický režim.
3. Stlačte  pre potvrdenie výberu. Na displeji zostane svietiť typ automatickej predvoľby.
4. Keď je nastavená požadovaná hodnota a dvierka rúry sú zatvorené, stlačte tlačidlo  zobrazí sa doba odpočítavania, logo automatického menu a logo mikrovlnného ohrevu.
5. Ak sa počas ohrevu otvoria dvierka rúry alebo sa stlačí tlačidlo , varenie sa zastaví, na displeji zostane zobrazený zostávajúci čas do konca varenia. Po zatvorení dvierok rúry stlačte tlačidlo  pre pokračovanie v programe mikrovlnného ohrevu.
6. Po uplynutí doby rozmrazovania zaznie zvuk ukončenia varenia a na displeji sa zobrazí „END“.

## Tabuľka pre Auto menu

Menu	Hmotnosť	Zobrazené na displeji
A-1 Automatický ohrev	200 g	200
	400 g	400
	600 g	600
A-2 Zelenina	200 g	200
	300 g	300
	400 g	400
A-3 Ryby	250 g	250
	350 g	350
	450 g	450
A-4 Mäso	250 g	250
	350 g	350
	450 g	450
A-5 Cestoviny	50 g (s 450 ml studenej vody)	50
	100 g (s 800 ml studenej vody)	100
A-6 Zemiaky	200 g	200
	400 g	400
	600 g	600
A-7 Pizza	200 g	200
	400 g	400
A-8 Polievka	200 ml	200
	400 ml	400

## Funkcia detského zámku

Uzamknutie: V pokojovom stave dlho podržte tlačidlo  zaznie jedno pípnutie, po ďalších troch sekundách zaznejú dve pípnutia označujúce vstup do stavu detského zámku. Zobrazí sa čas, ak je nastavený, inak sa na obrazovke zobrazí  a na displeji sa rozsvieti ikona detského zámku.

Odomknutie: V uzamknutom stave dlho podržte tlačidlo , ozve sa dlhé pípnutie a po ďalších 3 sekundách ďalšie 2 pípnutia označujúce uvoľnenie zámku. Na displeji sa rozsvieti buď „0:00“, alebo aktuálny čas, ak bol predtým nastavený. Zmizne ikona detského zámku.

### ECO funkcia (funkcia zhasnutého displeja)

Zhasnutie obrazovky: V pokojovom stave stlačte tlačidlo , ozve sa pípnutie a displej zhasne.

Obnovenie obrazovky: Pri vypnutej obrazovke stlačte ľubovoľný kláves. LED displej znova zobrazí aktuálny čas alebo „0:00“. Obnovenie displeja nastane aj po otvorení a zatvorení dvierok.

## NÁVOD NA OBSLUHU

### Inštalácia

1. Pred prvým použitím odstráňte zo spotrebiča všetky obaly marketingové materiály. Neodstraňujte plastovú fóliu nalepenú na vnútornej strane dvierok.
2. Skontrolujte spotrebič aj prívodný kábel z dôvodu poškodenia. Nezapínajte poškodený spotrebič. Spotrebič nesmie mať vychýlené alebo poškodené dvierka, tesnenie dvierok, zlomené alebo poškodené závesy dvierok alebo bezpečnostný uzatvárací systém.
3. Spotrebič umiestnite iba na stabilný a tepelne odolný povrch bokom od iných zdrojov tepla. Tento povrch musí mať dostatočnú nosnosť, aby uniesol spotrebič aj s pripravovaným obsahom.
4. Dodržujte pokyny pre vstavanie spotrebiča. Zvláštnu pozornosť venujte vzdialenosti od horľavých materiálov, ako sú záclony, závesy, prikrývky, papier, oblečenie a pod.!
5. Spotrebič nezapínajte bez správne nasadeného obežného kolesa a otočného skleneného taniera.
6. Zástrčka prívodného kábla musí byť jednoducho dostupná, aby ju bolo možné v prípade potreby odpojiť od elektrickej siete.

### UPOZORNENIE

Než uvediete nový spotrebič do prevádzky, mali by ste ho z hygienických dôvodov zvnútra a zvonku utrieť vlhkou handričkou. Všetky odnímateľné časti umyte v teplej vode s prídavkom saponátu.

### POZOR!

Dvierka rúry otvárajte pomaly a opatrne. Pri otvorení dvierok a v priebehu prípravy alebo po ukončení prípravy pokrmov sa uvoľňuje veľké množstvo pary a zo spodnej hrany dvierok môže odkvapkávať skondenovaná horúca voda. Hrozí nebezpečenstvo oparenia.

### Zásady varenia v mikrovlnnej rúre

Jedlo rozložte rovnomerne. Hrubšie časti položte na okraj nádoby.

Sledujte dobu varenia. Varte najkratšiu uvádzanú dobu a podľa potreby dobu varenia predĺžujte. Prehriate jedlo sa môže vznietiť.

Pri varení jedlo prikrývajte. Pokrievky zabráni striekaniu a umožnia rovnomernejší ohrev.

Pri varení jedlo, ako napr. kurča alebo hamburger, otočte. Veľké kusy, ako pečené mäso, je potrebné otočiť viac než jedenkrát.

Potraviny, ako mäsové guľky, v polovici doby prípravy premiestnite od okraja taniera do stredu a naopak.

## Výber riadu

Ideálny materiál riadu do mikrovlnnej rúry je transparentný k mikrovlnám. Umožňuje energii prechádzať cez obal aj ohrievané jedlo. Mikrovlny nemôžu prestupovať kovom, takže kovový riad alebo riad s kovovým prúžkom sa nesmie používať.

Pri varení v mikrovlnnej rúre nepoužívajte nádoby/obaly vyrobené z recyklovaného papiera, pretože môžu obsahovať malé kovové čiastočky, ktoré môžu vplyvom mikrovlnného žiarenia spôsobiť iskrenie a následné vznietenie.

Na prípravu jedál odporúčame okrúhly alebo oválny riad, nie štvorcový alebo obdĺžnikový, pretože sa jedlo v rohoch riadu má sklony k prehrievaniu.

Ak si nie ste istí vhodnosťou vášho riadu pre ohrev v mikrovlnnej rúre, urobte nasledujúci test:

1. Nádobu vhodnú do mikrovlnnej rúry naplňte studenou vodou, ktorej objem sa rovná 1 šálke (250 ml). Spolu s testovaným prázdny riadom ju vložte do mikrovlnnej rúry.
2. Varte pri maximálnom výkone 1 minútu.
3. Po skončení opatrne siahnite na riad. Ak je prázdny riad teplý, nepoužívajte ho na varenie v mikrovlnnej rúre.
4. Neprekračujte 1 minútu varenia.

## Riad VHODNÝ na ohrev jedla v mikrovlnnej rúre

Riad	Popis
Misa na hnetenie	Postupujte podľa pokynov výrobcu. Spodná časť misy na hnetenie sa musí nachádzať aspoň 5 mm nad otočným tanierom. Nesprávne použitie môže spôsobiť prasknutie taniera.
Keramický riad	Určené iba pre mikrovlnnú rúru. Postupujte podľa pokynov výrobcu. Nepoužívajte prasknutý alebo otlčený riad.
Poháre	Vždy odstráňte viečko. Používajte iba na ohrievanie jedla, nie na varenie. Väčšina pohárov nie je tepelne odolná a môže sa rozbiť.
Sklenený riad	Iba tepelne odolný sklenený riad. Ubezpečte sa, že riad nemá kovový lem. Nepoužívajte prasknutý alebo otlčený riad.
Vrecúška na pečenie v rúre	Iba tepelne odolný sklenený riad. Ubezpečte sa, že riad nemá kovový lem. Nepoužívajte prasknutý alebo otlčený riad.
Papierové tanierne a tégliky	Používajte iba na krátkodobé varenie / ohrev. Pri varení nenechávajte rúru bez dozoru.
Papierové obrúsky	Slúžia na zakrytie jedla pre opätovné zahriatie a na absorpciu tuku. Používajte iba pod dohľadom pri krátkodobom varení.
Papier na pečenie	Použitie ako obal pre zabránenie striekania alebo ako obal pre varenie v pare.
Umelohmotný riad	Určené iba pre mikrovlnnú rúru. Postupujte podľa pokynov výrobcu. Riad by mal mať označenie „Microwave Safe“. Niektorý plastový riad zmäkne, ak sa jedlo vnútri zahreje. „Varné vrecúška“ a pevne uzavreté plastové vrecúška by ste mali prerezať, prepichnúť alebo inak upraviť podľa pokynov na obale.

Plastový obal	Určené iba pre mikrovlnnú rúru. Slúžia na zakrytie jedla počas varenia, aby sa udržala vlhkosť. Nedovoľte, aby sa plastový obal dotýkal jedla.
Teplomery	Určené iba pre mikrovlnnú rúru (teplomery na mäso a cukrovinky).
Voskový papier	Použitie ako obal pre zabránenie striekania alebo ako obal pre varenie v pare.

### Riad NEVHODNÝ na ohrev jedla v mikrovlnnej rúre

Nádobí	Popis
Hliníkový podnos	Môže spôsobiť iskrenie. Jedlo premiestnite do riadu určeného do mikrovlnnej rúry.
Potravinová dóza s kovovou rukoväťou	Môže spôsobiť iskrenie. Jedlo premiestnite do riadu určeného do mikrovlnnej rúry.
Kovový alebo kovom zdobený riad	Kov bráni mikrovlnnej energii ohrievať jedlo. Kovová obruba môže spôsobiť iskrenie.
Kovové spony, skrútené kovové šnúrky	Môžu spôsobiť iskrenie a požiar v rúre.
Papierové vrecúška	Môžu spôsobiť požiar v rúre.
Plastová pena, polystyrén	Pri vystavení vysokej teplote sa môže plastová pena roztaviť alebo kontaminovať tekutinu vo vnútri.
Drevo	Pri použití v mikrovlnnej rúre drevo vyschne a môže sa rozštiepiť alebo prasknúť.

### POZOR!

Pokiaľ je jedlo z rúry vytiahnuté skôr, než uplynie nastavený čas varenia alebo rúru nepoužívate, vždy vynulujte práve nastavený program.

## ČISTENIE A ÚDRŽBA

Čistite spotrebič po každom použití, aby ste zabránili hromadeniu mastnoty, napečených zvyškov potravín a vzniku nepríjemného pachu. Pred čistením a po použití spotrebič vypnite, vypojte zo zásuvky elektrického napätia a nechajte ho vychladnúť.

### Neponárajte prírodný kábel, zástrčku alebo spotrebič do vody ani do inej kvapaliny.

Výmenné príslušenstvo umyte v teplej saponátovej vode a opláchnite v čistej vode. Tesnenie dvierok, vnútorný a vonkajší povrch spotrebiča čistite vlhkou handričkou. Môžete použiť tekutý saponát. Nepoužívajte na čistenie špongiu, drôtenku, abrazívne prostriedky alebo rozpúšťadlá (benzín, riedidlá, apod.). Mohli by ste poškodiť ochrannú povrchovú vrstvu.

Pachy z vnútorného priestoru odstránite tak, že do hlbokjej misky vhodnej na mikrovlnný ohrev nalejete vodu a pridáte šťavu a kôrku z jedného citróna a necháte 5 minút v zapnutej rúre. Po uplynutí tejto doby vnútrajšok rúry vysušte jemnou handričkou.

Pokiaľ je potrebné vymeniť vnútornú žiarovku, kontaktujte distribútora.

Neudržiavanie spotrebiča v čistote by mohlo viesť k poškodeniu povrchu, ktoré by tak mohlo nepriaznivo ovplyvniť životnosť spotrebiča a mať za následok vznik nebezpečnej situácie.

## Inštalácia

- Pre umiestnenie spotrebiča vyberte rovnú plochu, ktorá poskytuje dostatok voľného priestoru pre vetracie otvory.
  - Minimálna výška pre umiestnenie spotrebiča je 85 cm.
  - Zadná strana spotrebiča musí byť umiestnená proti stene.
  - Nad horným povrchom rúry nechajte minimálnu vzdialenosť 30 cm, medzi rúrou a susednými stenami sa vyžaduje minimálna vzdialenosť 20 cm.
  - Neodstraňujte nožičky zo spodnej časti rúry.
  - Zablokovanie ventilačných otvorov môže poškodiť rúru.
- Rúru zapojte do bežnej domácej zásuvky. Ubezpečte sa, že napätie a frekvencia sú rovnaké ako napätie a frekvencia na typovom štítku.

Varovanie: Rúru neinstalujte na varnú dosku alebo iné zariadenie produkujúce teplo. Pri inštalácii v blízkosti zdroja tepla alebo nad ním by sa rúra mohla poškodiť a záruka by bola neplatná.

Voľne prístupné steny spotrebiča sa môžu počas používania zahriať.

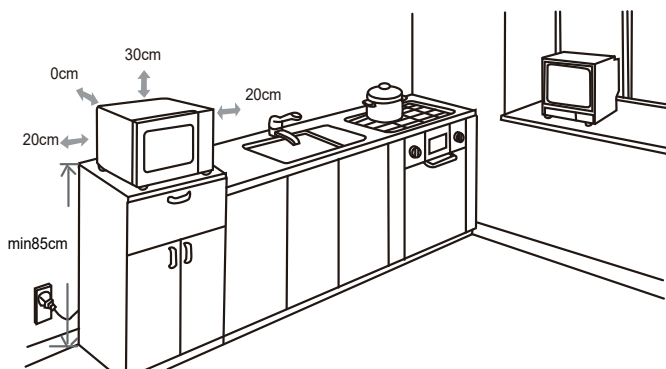

## INŠTRUKCIE NA UZEMNENIE

Tento spotrebič musí byť uzemnený. Je vybavený prírodným káblom s uzemňovacím vodičom a uzemňovacou zástrčkou. Musí byť zapojený do zásuvky, ktorá je správne inštalovaná a zapojená. V prípade elektrického skratu toto uzemnenie znižuje riziko úrazu elektrickým prúdom. Odporúča sa spotrebič zapojiť na samostatný elektrický okruh. Použitie vysokého napätia je nebezpečné a poškodenie nesprávne zapojenej rúry môže spôsobiť požiar alebo inú nehodu.

### POZOR!

Nesprávne použitie ochranného vodiča môže spôsobiť poranenie elektrickým prúdom.

Pozn.: Pokiaľ máte nejaké otázky ohľadom uzemnenia alebo elektrického zapojenia, kontaktujte kvalifikovaného elektrikára alebo servisného technika. Ani výrobca ani distribútor nezodpovedajú za škody na zdraví alebo na spotrebiči spôsobené nesprávnym elektrickým zapojením. Vodiče v prírodnom kábli sú zafarbené podľa nasledujúceho kódu:

### Zelenožltý – ochranný/uzemňujúci vodič

### Modrý – stredný vodič

### Hnedý/čierny – fázový vodič

Ak treba použiť predlžovací kábel, použite iba 3-žilový predlžovací kábel

K dispozícii je krátky napájací kábel, ktorý znižuje riziká zamotania a zakopnutia o dlhší kábel.

V prípade použitia dlhej sady káblov alebo predlžovacieho kábla treba dodržať nasledujúce:

- Vyznačené elektrické menovité hodnoty sady káblov alebo predlžovacieho kábla by mali byť aspoň také veľké ako elektrické menovité hodnoty spotrebiča.
- Predlžovací kábel musí byť 3-žilový s uzemňujúcim vodičom.
- Dlhá šnúra by nemala visieť cez pracovnú dosku alebo stôl, kde by za ňu deti mohli ťahať alebo o ňu neúmyselne zakopnúť.

## RUŠENÍ SIGNÁLU PŘIJÍMAČŮ

Funkcia spotrebiča môže spôsobiť rušenie vášho rádia, TV alebo podobných spotrebičov. Toto pôsobenie je možné redukovať alebo eliminovať pomocou nasledujúcich opatrení:

1. Preorientujte prijímaciu anténu rádia alebo TV.
2. Premiestnite spotrebič s ohľadom na prijímač.
3. Umiestnite spotrebič ďalej od prijímača.
4. Zapojte spotrebič do inej zásuvky, aby boli ostatné spotrebiče na iných elektrických okruhoch.

## RIEŠENIE ŤAŽKOSTÍ

Problém	Príčina	Riešenie
Spotrebič nepracuje	Zle alebo málo zasunutá zástrčka do zásuvky.	Skontrolujte pripojenie zástrčky.
	Zásuvka nie je napájaná.	Skontrolujte prítomnosť napätia, napr. iným spotrebičom.
	Zle zavreté dvierka.	Prekontrolujte dvierka spotrebiča. Prípadnú nečistotu alebo cudzie predmety odstráňte.
Otáčanie taniera je hlučné	Znečistené kolieska obežného kolesa.	Očistite vlhkou handričkou kolieska obežného kolesa.
Rúru nejde spustiť	Prívodná šnúra nie je správne zapojená do elektrickej siete	Odpojte kábel z elektrickej zásuvky a po 10 sekundách ho opäť pripojte
	Vypálená el. poistka alebo vypnutý istič	Vymeňte poistku alebo zapnite istič. Obráťte sa na autorizovaný servis
Rúra nezohrieva	Dvierka nie sú dostatočne zatvorené	Znovu zatvorte dvierka a skontrolujte, či sú zatvorené

## Obvyklé javy

Mikrovlnná rúra ovplyvňuje TV príjem	Rádiový a TV príjem môže byť ovplyvnený činnosťou mikrovlnnej rúry. Je to podobné rušenie, ktoré vzniká napríklad pri používaní mixérov, vysávačov a fénov. Ide o normálny jav.
Zoslabnutie svetla v rúre	Pri nízkom výkone mikrovlnného ohrevu môže svetlo vnútri svietiť iba slabo. Je to normálny jav
Akumulácia pary na dvierkach, horúci vzduch z ventilačných otvorov	Pri ohreve sa môže z jedla uvoľňovať veľké množstvo pary. Väčšina pary unikne cez prieduchy, ale určité množstvo sa vyzráža na chladnejších miestach, ako sú dvierka rúry
Rúra bola náhodne spustená bez jedla	Je zakázané spúšťať rúru bez jedla. Je to veľmi nebezpečné, môže dôjsť k prehriatiu rúry



## SERVIS

Údržbu rozsiahlejšieho charakteru alebo opravu, ktorá vyžaduje zásah do vnútorných častí výrobku, musí vykonať odborný servis.

## OCHRANA ŽIVOTNÍHO PROSTŘEDÍ

- Preferujte recykláciu obalových materiálov a starých spotrebičov.
- Škatuľa od spotrebiča môže byť daná do zberu triedeného odpadu.
- Plastové vrecká z polyetylénu (PE) odovzdajte do zberu materiálu na recykláciu.

## Recyklácia spotrebiča na konci jeho životnosti:



Tento prístroj je označený podľa európskej smernice 2012/19/EÚ o elektrickom odpade a elektrických zariadeniach (WEEE). Symbol na výrobku alebo jeho obale udáva, že výrobok nepatrí do domáceho odpadu. Treba ho odovzdať na zberné miesto na recykláciu elektrických a elektronických zariadení. Zaistením správnej likvidácie tohto výrobku zabránite ničeniu životného prostredia a ľudského zdravia. Likvidácia musí byť vykonaná v súlade s predpismi na likvidáciu odpadu. Podrobnejšie informácie o recyklácii tohto výrobku zistíte na príslušnom miestnom úrade, u služby na likvidáciu domového odpadu alebo v obchode, kde ste výrobok kúpili.

## PODZIĘKOWANIE

Dziękujemy za zakup produktu marki Concept i życzymy, żeby byli Państwo zadowoleni z naszego produktu przez cały okres jego użytkowania.

Przed pierwszym użyciem należy uważnie przeczytać całą instrukcję obsługi, a potem zachować ją. Należy zadbać o to, aby także inne osoby, które będą obchodziły się z tym produktem, zapoznały się z niniejszą instrukcją.

## SPIS TREŚCI

Parametry techniczne

Ważne przestrogi

Opis produktu

Opis panelu sterowania

Poszczególne funkcje urządzenia

Instrukcja obsługi

Podstawowe funkcje urządzenia

Odpowiednie/nieodpowiednie naczynia do podgrzewania mikrofalowego

Zaawansowane funkcje urządzenia

Czyszczenie i konserwacja

Instalacja urządzenia

Zakłócenia radiowe

Wykrywanie i usuwanie usterek

Ochrona środowiska

Parametry techniczne	
Napięcie	230 V ~ 50 Hz
Pobór mocy	1 050 W
Max. poziom mocy mikrofal	700 W
Częstotliwość mikrofal	2 450 MHz
Wymiary zewnętrzne (szer. x gł. x wys.)	440 x 323 x 259 mm
Objętość wewnętrzna	20 l
Masa	10,05 kg
Średnica talerza	255 mm
Poziom mocy akustycznej	< 63 dB(A)

Producent zastrzega sobie prawo do zmian technicznych, błędów typograficznych oraz odmienności obrazów bez uprzedniego powiadomienia.

**Przestrzegaj wskazówek dotyczących umieszczenia urządzenia. Zadbaj szczególnie o wystarczającą odległość od materiałów łatwopalnych, takich jak franki, zasłony, koce, papier, odzież itp.!**

## UWAGI DOTYCZĄCE BEZPIECZENSTWA

- Nie należy używać urządzenia w sposób inny, niż podano w niniejszej instrukcji.
- Urządzenie jest przeznaczone do stosowania w gospodarstwach domowych i podobnych, takich jak: Pomieszczenia kuchenne w sklepach, biurach i innych miejscach pracy; Gospodarstwa agroturystyczne;
- Urządzenie może być używane przez gości w hotelach, motelach i innych tego typu obiektach; Urządzenie może być używane przez przedsiębiorstwa świadczące usługi noclegowe ze śniadaniem;
- Urządzenie może być używane przez dzieci powyżej 8 roku życia oraz przez osoby o ograniczonej zdolności fizycznej, czuciowej, psychicznej lub bez doświadczenia i wiedzy, pod nadzorem osób zaznajomionych z instrukcją użytkowania sprzętu w sposób bezpieczny, które zdają sobie sprawę z ewentualnych zagrożeń.
- Dzieci nie powinny bawić się urządzeniem.
- Czyszczenie i konserwacja nie może być wykonywana przez dzieci poniżej 8 roku życia, które pozostają bez nadzoru.
- Urządzenie wraz z przewodem należy trzymać z dala od dzieci poniżej 8 lat.
- UWAGA: Urządzenie i jego elementy mogą być gorące podczas użytkowania. Należy uważać, aby nie dotknąć elementów grzejnych.
- Dzieci poniżej 8 lat muszą znajdować się w bezpiecznej odległości i pod stałym nadzorem.
- Powierzchnia korpusu urządzenia może być gorąca.
- Przed rozpoczęciem użytkowania należy usunąć z urządzenia wszystkie elementy opakowania i wyjąć materiały marketingowe.
- Należy sprawdzić, czy napięcie w sieci odpowiada wartościom podanym na tabliczce znamionowej urządzenia. Nie należy pozostawiać urządzenia w trakcie pracy bez nadzoru.
- Urządzenie powinno być umieszczone wyłącznie na stabilnych powierzchniach, odpornych na działanie wysokich temperatur, z dala od innych źródeł ciepła. Taka powierzchnia musi mieć odpowiednią nośność, aby utrzymać urządzenie razem z zawartością.
- Nie wolno zakrywać otworów urządzenia, grozi to jego przegrzaniem.
- Nie należy demontować nóżek.
- Należy używać wyłącznie naczyń przeznaczonych do kuchenek mikrofalowych (nie metalowych, bez elementów i dekoracji metalowych).

- Plastikowe pojemniki lub papierowe opakowania mogą ulec deformacji pod wpływem ciepła lub zapalić się, dlatego należy na bieżąco kontrolować ich stan.
- Nie należy używać urządzenia jako schowka.
- Nie wolno dotykać gorącej powierzchni. Należy korzystać z uchwytów i przycisków. Przy manipulacji gorącymi częściami należy używać rękawic kuchennych.
- Urządzenie należy utrzymywać w czystości. Nie wolno dopuścić, aby ciała obce przedostały się przez otwory siatki. Mogą one spowodować zwarcie, uszkodzić urządzenie lub spowodować pożar.
- Do wnętrza urządzenia nie wolno wkładać potraw o zbyt dużej objętości oraz metalowych przedmiotów.
- Mogą one spowodować pożar.
- Wyłączając urządzenie z gniazdka, nie wolno szarpać za przewód zasilający, należy chwycić wtyczkę i pociągnąć za nią.
- Urządzenia należy używać w miejscu niedostępnym dla dzieci i osób nieodpowiedzialnych. Nie należy pozwolić im na posługiwanie się urządzeniem.
- Jeżeli w trakcie pracy urządzenia w pobliżu znajdują się dzieci, należy zachować szczególną ostrożność.
- Nie należy pozwolić na to, aby urządzenie służyło dzieciom do zabawy.
- Urządzenie należy utrzymywać w czystości. Nie wolno dopuścić, aby ciała obce przedostały się przez otwory siatki. Mogą one spowodować zwarcie, uszkodzić urządzenie lub spowodować pożar.
- Do wnętrza urządzenia nie wolno wkładać potraw o zbyt dużej objętości oraz metalowych przedmiotów.
- Mogą one spowodować pożar.
- Wyłączając urządzenie z gniazdka, nie wolno szarpać za przewód zasilający, należy chwycić wtyczkę i pociągnąć za nią.
- Urządzenia należy używać w miejscu niedostępnym dla dzieci i osób nieodpowiedzialnych. Nie należy pozwolić im na posługiwanie się urządzeniem.
- Osoby niepełnosprawne ruchowo lub umysłowo, osoby nieodpowiedzialne lub osoby, które nie zapoznały się z niniejszą instrukcją, mogą używać urządzenia tylko pod nadzorem osoby odpowiedzialnej, zaznajomionej z obsługą.
- Jeżeli w trakcie pracy urządzenia w pobliżu znajdują się dzieci, należy zachować szczególną ostrożność.
- Nie należy pozwolić na to, aby urządzenie służyło dzieciom do zabawy.

- Należy uważać, aby przewód zasilający nie zwisał przez krawędź stołu lub płyty kuchennej – grozi to ściągnięciem urządzenia przez dzieci.
- Urządzenia należy używać tylko wewnątrz pomieszczenia, nie wolno stawiać go na mokrych powierzchniach, grozi to porażeniem prądem elektrycznym.
- Nie należy używać akcesoriów innych niż zalecane przez producenta.
- Nie należy używać urządzenia z uszkodzonym przewodem zasilającym lub wtyczką, naprawę usterki należy bezzwłocznie zlecić autoryzowanemu serwisowi.
- Nie wolno przemieszczać urządzenia, ciągnąc je lub przenosząc za przewód zasilający.
- Urządzenie powinno być trzymane z dala od źródeł ciepła, takich jak kaloryfery, piekarniki i podobne. Należy chronić je przed bezpośrednim oddziaływaniem promieniowania słonecznego i wilgocią.
- Nie wolno dotykać urządzenia wilgotnymi lub mokrymi rękami.
- W przypadku awarii należy wyłączyć urządzenie i wyjąć wtyczkę z gniazdka elektrycznego.
- Nie należy dotykać ruchomych części podczas pracy urządzenia.
- Produkt jest przeznaczony wyłącznie do użytku domowego, nie nad je się do wykorzystania komercyjnego.
- Artykuły żywnościowe mające skórkę lub osłonkę (parówki, ziemniaki, owoce i podobne) należy przed ogrzewaniem nakłuć w kilku miejscach.
- Nie należy używać kuchenki do smażenia potraw. Gorący olej może uszkodzić części urządzenia lub spowodować poparzenia.
- Nie należy używać urządzenia, jeżeli drzwiczki lub uszczelka drzwiczek są uszkodzone. Naprawę należy zlecić autoryzowanemu serwisowi.
- Ze względu na ochronę przed promieniowaniem mikrofalowym próby naprawy lub zabiegi serwisowe przeprowadzane przez osoby nie posiadające odpowiednich uprawnień mogą być niebezpieczne - np. zdejmowanie obudowy, chroniącej przed promieniowaniem mikrofalowym.
- Nie należy używać urządzenia do przygotowania i podgrzewania żywności w zamkniętych pojemnikach, grozi to ich eksplozją. Nie należy podejmować prób samodzielnej naprawy urządzenia. W tym celu prosimy skontaktować się z autoryzowanym serwisem.
- W przypadku nieprzestrzegania wskazówek producenta ewentualne naprawy nie będą uznawane jako gwarancyjne.
- Nie próbuj włączać kuchenki przy otwartych drzwiczkach, możesz narazić się na szkodliwe działanie energii promieniowania mikrofalowego. Nie próbuj naruszyć lub dotykać zamków bezpieczeństwa.

- Zaniedbanie utrzymania urządzenia w dobrym stanie lub jego zanieczyszczenie może spowodować degradację powierzchni oraz skrócić żywotność urządzenia, jak też prowadzić do powstania sytuacji zagrożenia.
- Nie wolno czyścić urządzenia parownicą.
- Aby zapobiec przegrzaniu, nie wolno instalować urządzenia w szafce za drzwiami dekoracyjnymi.
- Urządzenie jest przeznaczone do użycia w pozycji wolnostojącej.
- Tylna strona urządzenia musi być skierowana w ścianę.

**W przypadku nieprzestrzegania instrukcji obsługi ewentualne naprawy nie będą uznawane za gwarancyjne.**

## OPIS PRODUKTU

- 1 Panel sterowania
- 2 Trzpień silnika talerza
- 3 Obręcz obrotowa
- 4 Szklany talerz
- 5 Okno drzwiczek kuchenki
- 6 Drzwiczki
- 7 Zamek bezpieczeństwa

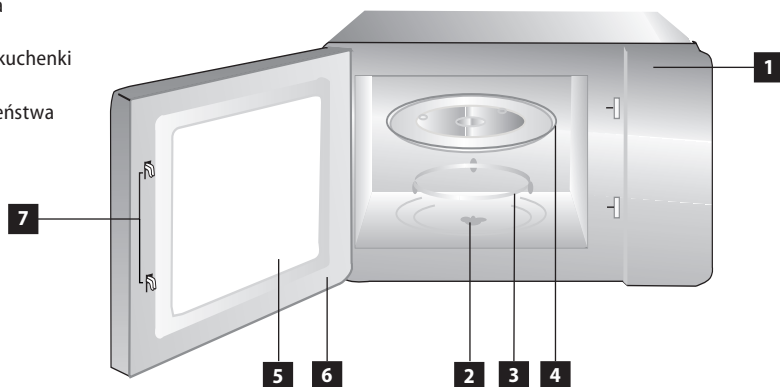

## INSTALACJA TALERZA OBROTOWEGO

1. Nigdy nie umieszczaj szklanego talerza do góry dnem. Nic nie powinno zakłócać ruchu obrotowego talerza.
2. W trakcie gotowania należy zawsze używać zestawu talerza obrotowego i obręczy obrotowej.
3. Wszystkie dania i naczynia z żywnością muszą zawsze być umieszczone na szklanym talerzu.
4. Jeśli szklany talerz lub obręcz obrotowa pęknie, skontaktuj się z najbliższym autoryzowanym punktem serwisowym.



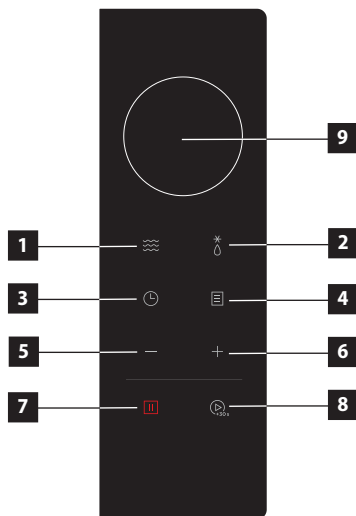

## OPIS PANELU STEROWANIA I JEGO FUNKCJI

- 1 Przycisk czujnika (PCz) Podgrzewanie mikrofalowe / Grill / Połączenie
- 2 PCz Rozmrażanie według wagi / Rozmrażanie według czasu
- 3 PCz Timer / Godziny
- 4 PCz tryb AUTO
- 5 PCz Zmniejsz / Krok w menu w kierunku w dół
- 6 PCz Zwiększ / Krok w menu w kierunku w górę
- 7 PCz Zatrzymać / Skasować / ECO
- 8 PCz Uruchomienie / +30 sekund / Potwierdź
- 9 Wyświetlacz



## Ustawienie czasu

Po podłączeniu kuchenki mikrofalowej do sieci elektrycznej, na wyświetlaczu pojawi się „00:00”, brzęczyk wyda pojedynczy dźwięk.



1. W stanie spoczynku za pomocą jednego przycisku  wybierz funkcję zegara, na wyświetlaczu wyświetli się „0:00” cyfry zegar zaczną migać.
2. Wciśnij + lub - w celu ustawienia godzin, wprowadzane wartości powinny być w zakresie 0 - 23.
3. Wciśnij przycisk  w celu potwierdzenia danych godzin.
4. Wciśnij + lub - w celu ustawienia minut, wprowadzane wartości powinny być w zakresie 0 - 59.
5. Wciskając przycisk  zakończysz ustawienia zegara.

### Pamiętaj:

- Zegar nie będzie działał, jeśli nie zostanie ustawiony po podłączeniu do sieci elektrycznej.
- Jeśli podczas ustawiania zegara żadna operacja nie zostanie wykonana w ciągu 1 minuty, kuchenka automatycznie wróci do poprzedniego stanu.









## Minutnik kuchenny

1. Wciśnij dwa razy  a na wyświetlaczu kuchenki pojawi się „00:00”.
2. Wciśnięciem + lub – zmienisz ustawienia timera. Wartość wyjściowa to „0:30” (Czas maksymalny można ustawić na 95 minut.)
3. Wciśnięciem przycisku  zatwierdzisz ustawienia. Na wyświetlaczu pojawi się później odliczanie.
4. Po zakończeniu odliczania brzęczyk zadzwoni 5 razy. Jeśli ustawiony jest zegar (tryb 24 godzinny) na ekranie wyświetli się aktualny czas
5. Podczas działania minutnika kuchennego otwieranie lub zamykanie drzwi nie ma żadnego wpływu na działanie minutnika i odliczanie trwa dalej. Wciśnięciem przycisku  anulujesz alarm i wrócisz do trybu oczekiwania.

**Pamiętaj:** Podczas odliczania nie można wyświetlić zegara.



## Podgrzewanie mikrofalowe

1. W stanie spoczynku wciśnij jeden raz , na wyświetlaczu pojawi się „P100”.
2. Po kolejnym ponownym wciśnięciu  wybierzesz moc mikrofalową „P100”, „P80”, „P50”, „P30” lub „P10”.
3. Wciśnięciem + lub – zmienisz czas gotowania. Wartość wyjściowa to „0:30”. Czas maksymalny można ustawić na 95 minut.
4. Kiedy drzwi kuchenki są zamknięte, wciśnij przycisk  aby rozpocząć gotowanie, na wyświetlaczu zamiga symbol .
5. Jeśli po wybraniu podgrzewania mikrofalowego nie zostanie ustawiony żaden czas, wciśnij bezpośrednio przycisk . Kiedy podczas podgrzewania nastąpi otwarcie drzwi kuchenki lub wciśniesz przycisk  gotowanie zostanie zatrzymane, na wyświetlaczu wyświetli się czas pozostały do końca gotowania. Po zamknięciu drzwi kuchenki wciśnij przycisk  aby kontynuować program podgrzewania mikrofalowego.
6. Po upływie czasu gotowania rozlegnie się dźwięk końca gotowania, a na wyświetlaczu pojawi się „END”.





## Tabela wyboru mocy mikrofalowej:

Moc mikrofalowa	100%	80%	50%	30%	10%
Pokazanie na wyświetlaczu	P100	P80	P50	P30	P10





## Szybki start

1. W stanie spoczynku wciśnij , w celu rozpoczęcia gotowania ze 100% mocą, każde kolejne wciśnięcie zwiększy czas gotowania o 30 sekund aż do 95 minut.
2. W trybie podgrzewania mikrofalowego albo podczas rozmrażania według czasu każde wciśnięcie przycisku  może wydłużyć czas gotowania o 30 sekund.

## Rozmrażanie według wagi

1. Wciśnij jeden raz  a na wyświetlaczu kuchenki pojawi się „dEF1”.
2. Wcisnąc + lub - wybierzesz wagę jedzenia od 100 do 2000 g.
3. Wcisnąc przycisk  rozpoczniesz rozmrażanie.
4. Kiedy podczas podgrzewania nastąpi otwarcie drzwi kuchenki lub wciśniesz przycisk , gotowanie zostanie zatrzymane, na wyświetlaczu wyświetli się czas pozostały do końca gotowania. Po zamknięciu drzwi kuchenki wciśnij przycisk  aby kontynuować program podgrzewania mikrofalowego.
5. Po upływie czasu rozmrażania rozlegnie się dźwięk końca gotowania, a na wyświetlaczu pojawi się „END”.

## Rozmrażanie według czasu

1. Wciśnij jeden raz  a na wyświetlaczu kuchenki pojawi się „dEF2”.
2. Wcisnąc + lub - zmienisz czas rozmrażania. Wartość wyjściowa to „0:30”. Czas maksymalny można ustawić na 95 minut. Stuknięciem tłaćtka  zahajcie odmrazování.
3. Wcisnąc przycisk  rozpoczniesz rozmrażanie.
4. Kiedy podczas podgrzewania nastąpi otwarcie drzwi kuchenki lub wciśniesz przycisk , gotowanie zostanie zatrzymane, na wyświetlaczu wyświetli się czas pozostały do końca gotowania. Po zamknięciu drzwi kuchenki wciśnij przycisk  aby kontynuować program podgrzewania mikrofalowego.
5. Po upływie czasu rozmrażania rozlegnie się dźwięk końca gotowania, a na wyświetlaczu pojawi się „END”.

## Auto menu









1. W stanie spoczynku wciśnij ponownie  i wybierz z menu od „A-1” do „A-8”.
2. Wcisnąc + lub - wybierzesz wagę jedzenia. Wartość wyjściowa to zawsze minimalna możliwa waga dla danego trybu automatycznego.
3. Wciśnij  aby zatwierdzić wybór. Na wyświetlaczu będzie świecił typ automatycznej preselekcji.
4. Po ustawieniu wymaganej wartości i zamknięciu drzwi, wciśnij przycisk  wyświetli się czas odliczania i logo automatycznego menu, jak również logo podgrzewania mikrofalowego.
5. Kiedy podczas podgrzewania nastąpi otwarcie drzwi kuchenki lub wciśniesz przycisk , vaření bude pozastaveno, na displeji zůstane zobrazen zbývající čas do konce vaření. Po zavření dvířek troubygotowanie zostanie zatrzymane, na wyświetlaczu wyświetli się czas pozostały do końca gotowania. Po zamknięciu drzwi kuchenki wciśnij przycisk  aby kontynuować program podgrzewania mikrofalowego.
6. Po upływie czasu rozmrażania rozlegnie się dźwięk końca gotowania, a na wyświetlaczu pojawi się „END”.

Tabela do Auto menu

Menu	Waga	Wyświetlone na wyświetlaczu
A-1 Ogrzewanie automatyczne	200 g	200
	400 g	400
	600 g	600
A-2 Warzywa	200 g	200
	300 g	300
	400 g	400
A-3 Ryby	250 g	250
	350 g	350
	450 g	450
A-4 Mięso	250 g	250
	350 g	350
	450 g	450
A-5 Makarony	50 g (s 450 ml studenej wody)	50
	100 g (s 800 ml studenej wody)	100
A-6 Ziemniaki	200 g	200
	400 g	400
	600 g	600
A-7 Pizza	200 g	200
	400 g	400
A-8 Zupa	200 ml	200
	400 ml	400

### Funkce dětského zámku

Uzamčení: V klidovém stavu podržte dlouze tlačítko  zazní jedno pípnutí, za další tři sekundy zazní dvě pípnutí označující vstup do stavu dětského zámku. Zobrazí se čas, pokud je nastaven, jinak se na obrazovce zobrazí  a na displeji se rozsvítí ikona dětského zámku.

Odemknutí: V uzamčeném stavu stiskněte na 3 sekundy tlačítko , ozve se dlouhé „pípnutí“ a za další 3 sekundy další 2 pípnutí označující uvolnění zámku. Na displeji se rozsvítí buď „0:00“ nebo aktuální čas, jestliže byl předtím nastaven. Zmizí ikona dětského zámku.

### Funkcja ECO (funkcja wygaszonego wyświetlacza)

Wygaszenie ekranu: W stanie spoczynku wciśnij przycisk , rozlegnie się sygnał dźwiękowy i wyświetlacz wygaśnie.

Przywrócenie ekranu: Przy wyłączonym ekranie wciśnij dowolny klawisz. Wyświetlacz LED znów wyświetli aktualny czas lub „0:00”. Przywrócenie wyświetlacza nastąpi również po otwarciu i zamknięciu drzwi.

## INSTRUKCJA OBSŁUGI

1. Przed rozpoczęciem użytkowania należy usunąć z urządzenia wszystkie elementy opakowania i wyjąć materiały marketingowe. Nie należy usuwać plastikowej folii przyklejonej na wewnętrznej stronie drzwiczek.
2. Należy skontrolować urządzenie i przewód zasilający pod kątem ewentualnych uszkodzeń. Nie wolno włączać uszkodzonego urządzenia elektrycznego. Kuchenka nie może mieć wyważonych lub uszkodzonych drzwiczek, uszczelki drzwiczek, złamanych lub uszkodzonych zawiasów lub bezpiecznego systemu zamykania.
3. Urządzenie powinno być umieszczone wyłącznie na stabilnych powierzchniach, odpornych na działanie wysokich temperatur, z dala od innych źródeł ciepła. Taka powierzchnia musi mieć odpowiednią nośność, aby utrzymać urządzenie razem z zawartością.
4. Nie należy włączać urządzenia bez właściwie osadzonego koła i obrotowego talerza szklanego.
5. Wtyczka przewodu zasilającego musi być łatwo dostępna, aby można było ją łatwo odłączyć od sieci elektrycznej w razie potrzeby.

### UWAGA

Przed rozpoczęciem użytkowania urządzenia należy, ze względów higienicznych, przetrzeć z zewnątrz i wewnątrz wilgotną ściereczką. Wszystkie zdejmowane części urządzenia należy wymyć w ciepłej wodzie z dodatkiem płynu do mycia naczyń.

### UWAGA!

Drzwiczki kuchenki należy otwierać powoli i ostrożnie. Przy otwieraniu drzwiczek w ciągu przygotowania lub po zakończeniu przygotowania potraw wydostaje się duża ilość pary a z dolnej krawędzi drzwiczek może kapać skroplona gorąca woda. Grozi to poparzeniem.

## ZASADY GOTOWANIA W KUCHENCE MIKROFALOWEJ

Żywność należy rozłożyć równomiernie. Grubsze kawałki należy umieścić bliżej brzegu pojemnika. Należy kontrolować czas gotowania. Początkowo należy wybrać najkrótszy czas spośród zalecanych wartości, następnie przedłużając go według potrzeby. Przegrzana żywność może się zapalić. Podczas gotowania należy przykrywać żywność. Pokrywką zapobiegają rozpryskiwaniu i zapewniają równomierne ogrzewanie.

Przy gotowaniu żywności takiej jak na przykład kurczak lub hamburger należy ją obracać. Duże sztuki, takie jak pieczeń, należy obrócić nawet kilkakrotnie.

Potrawy takie jak kulki mięsne należy w połowie czasu przygotowania przemieścić - od brzegu talerza do środka i na odwrót.

## Wybór naczyń

Idealny materiał naczyń do stosowania w kuchence mikrofalowej powinien przepuszczać mikrofałe, umożliwiając energii przenikanie przez naczynie i ogrzewaną żywność. Mikrofałe nie przechodzą przez metal, a więc metalowe naczynia i naczynia z metalowymi elementami nie mogą być stosowane.

Podczas gotowania w kuchence mikrofalowej nie korzystaj z naczyń/opakowań wykonanych z papieru po recyklingu, ponieważ mogą zawierać małe metalowe cząsteczki, które pod wpływem promieniowania mikrofalowego mogą spowodować iskry i w konsekwencji pożar.

Zaleca się używania naczyń o kształcie okrągłym lub owalnym, raczej niż kwadratowym lub prostokątnym, ze względu na przegrzewanie się żywności znajdującej się w kątach naczyń.

Jeśli nie masz pewności, czy Twoje naczynia nadają się do podgrzewania w kuchence mikrofalowej, to wykonaj następującą próbę:

1. Wlej w naczynie nadające się do kuchenki mikrofalowej 1 kubek zimnej wody (250 ml). Włóż go do kuchenki mikrofalowej wraz z pustym naczyniem badanym.
2. Gotuj przy maksymalnej mocy przez 1 minutę.
3. Po skończeniu ostrożnie dotknij naczynia. Jeśli puste naczynie jest ciepłe, nie używaj go w kuchence mikrofalowej.
4. Nie przekraczaj 1 minuty gotowania.

## NACZYNIA NADAJĄCE SIĘ DO PODGRZEWANIA JEDZENIA W KUCHENCE MIKROFALOWEJ

Naczynie	Opis
Miska do wyrabiania	Postępuj zgodnie ze wskazówkami producenta. Część spodnia miski do wyrabiania musi znajdować się co najmniej 5 mm nad talerzem obrotowym. Błędne użycie może spowodować pęknięcie talerza.
Naczynia ceramiczne	Tylko o ile są przeznaczone do kuchenki mikrofalowej. Postępuj zgodnie ze wskazówkami producenta. Nie używaj naczyń popękanych lub obtłuczonych.
Słoiki	Zawsze usuń pokrywkę. Używaj tylko do podgrzania dania, a nie do gotowania. Większość słoików nie ma odporności termicznej i może pęknąć.
Naczynia szklane	Tylko odporne termicznie naczynia szklane. Upewnij się, że naczynie nie ma metalowej krawędzi. Nie używaj naczyń popękanych lub obtłuczonych.
Torebki do pieczenia w piekarniku	Postępuj zgodnie ze wskazówkami producenta. Nie zamykaj torebek metalowym klipssem. Zrób otwory w torebce, aby nadmiar pary mógł z niej uchodzić.
Kubki i talerze papierowe	Używaj wyłącznie do krótkotrwałego gotowania / podgrzewania. W trakcie gotowania nie zostawiaj kuchenki bez nadzoru.
Serwetki papierowe	Służą do przykrycia dania w celu ponownego podgrzania oraz pochłaniania tłuszczu. Używaj wyłącznie pod nadzorem do krótkotrwałego gotowania.

Papier do pieczenia	Służy jako opakowanie zabraniające pryskaniu albo jako opakowanie w przypadku gotowania na parze.
Naczynia z tworzyw sztucznych	Tylko o ile są przeznaczone do kuchenki mikrofalowej. Postępuj zgodnie ze wskazówkami producenta. Naczynia powinny być oznakowane symbolem „Microwave Safe”. Niektóre naczynia plastikowe po podgrzaniu jedzenia w nich zmiękną. „Torebki do gotowania” oraz szczelnie zamknięte torebki plastikowe powinno się przeciąć, przekłuć albo w inny sposób przygotować, zgodnie z instrukcjami zawartymi na ich opakowaniu.
Opakowania plastikowe	Tylko o ile są przeznaczone do kuchenki mikrofalowej. Służą do przykrycia dania w czasie gotowania w celu utrzymania wilgoci. Nie pozwól, aby opakowanie plastikowe dotykało jedzenia.
Termometry	Tylko o ile są przeznaczone do kuchenki mikrofalowej (termometry do mięsa i cukiernicze).
Papier woskowany	Służy jako opakowanie zabraniające pryskaniu albo jako opakowanie w przypadku gotowania na parze.

### Naczynia NIENADAJĄCE SIĘ do podgrzewania jedzenia w kuchence mikrofalowej

Naczynie	Opis
Taca z aluminium	Może powodować iskrzenie. Przenieść jedzenie do naczynia przeznaczonego do kuchenki mikrofalowej.
Pojemnik na żywność z metalowym uchwytem	Może powodować iskrzenie. Przenieść jedzenie do naczynia przeznaczonego do kuchenki mikrofalowej.
Naczynia metalowe lub wykończone metalem	Metal zabrania podgrzewaniu jedzenia za pomocą energii promieniowania mikrofalowego. Metalowe obrzeża mogą powodować iskrzenie.
Klipsy metalowe, kręcone sznurki metalowe	Mogą spowodować iskrzenie i powstanie pożaru w kuchence mikrofalowej.
Worki papierowe	Mogą spowodować powstanie pożaru w kuchence mikrofalowej.
Pianka z tworzywa sztucznego, styropian	W przypadku narażenia na działanie wysokich temperatur, pianka z tworzywa sztucznego może roztopić się albo skazić ciecz znajdującą się wewnątrz.
Drewno	W przypadku użycia w kuchence mikrofalowej, drewno ulega wyschnięciu, a może odłupywać się lub pękać.

### UWAGA!

Wyjmując żywność z mikrofalówki przed upływem ustawionego czasu gotowania lub jeżeli kuchenka nie jest używana, należy anulować ustawiony program.

## Instalacja

1. Do zainstalowania urządzenia wybierz płaską powierzchnię o wystarczająco dużej ilości wolnego miejsca dla otworów wentylacyjnych.
  - Minimalna wysokość do instalacji urządzenia wynosi 85 cm.
  - Tylna strona urządzenia musi znajdować się przy ścianie. Pozostaw minimalną odległość 30 cm nad górną powierzchnią kuchenki; wymagana minimalna odległość kuchenki od ścian w otoczeniu wynosi 20 cm.
  - Nie usuwaj nóżek na spodzie kuchenki.
  - Zablokowanie otworów wentylacyjnych może prowadzić do uszkodzenia kuchenki.
2. Podłącz kuchenkę do standardowego gniazda domowego. Upewnij się, że wartości napięcia i częstotliwości gniazda elektrycznego są zgodne z wartościami podanymi na tabliczce znamionowej.

**Ostrzeżenie:** Nie wolno instalować kuchenki na płycie grzewczej czy innym urządzeniu emitującym ciepło. W przypadku zainstalowania kuchenki w pobliżu źródła ciepła lub nad nim mogłaby ona ulec uszkodzeniu powodującemu unieważnienie gwarancji. Wolno dostępne ściany urządzenia mogą podgrzewać się podczas normalnej eksploatacji.

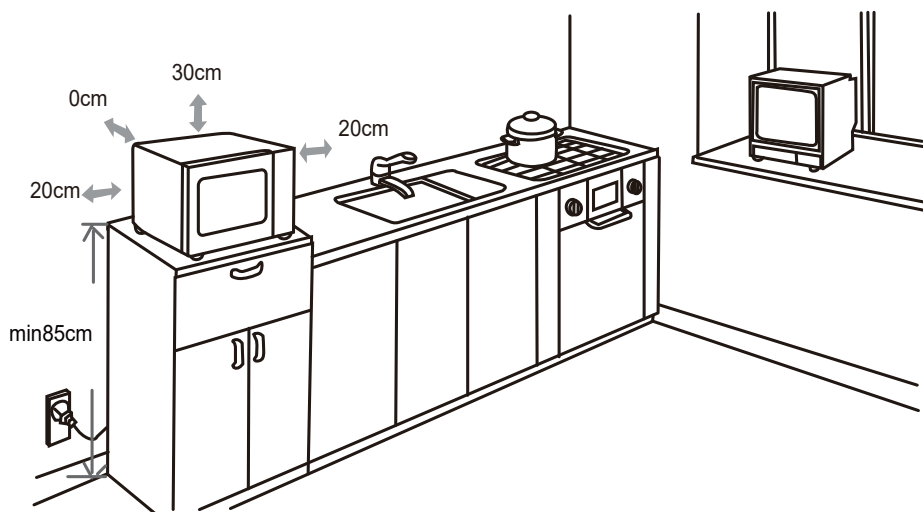

## INSTRUKCJA UZIEMIENIA

To urządzenie musi być uziemione. Wyposażone jest w kabel zasilający z przewodem uziemiającym i wtyczkę uziemiającą. Może być ono podłączone do prawidłowo zainstalowanego gniazdka z uziemieniem. W przypadku sprzęcia elektrycznego, uziemienie obniża ryzyko porażenia prądem elektrycznym. Zaleca się podłączenie urządzenia do samodzielnego obwodu elektrycznego. Użycie wysokiego napięcia jest niebezpieczne, a uszkodzenie kuchenki może spowodować pożar lub inny wypadek.

### UWAGA!

Nieprawidłowe użycie przewodu ochronnego może spowodować ryzyko porażenia prądem elektrycznym. Uwaga: Jeżeli macie Państwo jakieś pytania dotyczące uziemienia lub podłączenia elektrycznego, należy skontaktować się z wykwalifikowanym elektrykiem lub technikiem serwisowym. Ani producent, ani dystrybutor nie odpowiadają za obrażenia osób lub uszkodzenia urządzenia spowodowane nieprawidłowym podłączeniem do prądu.

Przewody w kablu zasilającym mają kolory według następującego kodu:

**ZIEŁONO-ŻÓŁTY – PRZEWÓD OCHRONNY/UZIEMIAJĄCY**  
**NIEBIESKI – PRZEWÓD ŚRODKOWY**  
**BRĄZOWY/CZARNY – PRZEWÓD FAZOWY**

W przypadku konieczności użycia przedłużacza, używaj tylko przedłużacza 3-żyłowego. Kuchenka mikrofalowa wyposażona jest w krótki kabel zasilający, z powodu zmniejszenia ryzyka zaplątania lub potknięcia o dłuższy kabel. W przypadku użycia zestawu długich kabli albo przedłużacza należy przestrzegać następujących zasad:

- Wartości znamionowe kabli elektrycznych powinny być co najmniej takiej samej wielkości jak elektryczne wartości znamionowe urządzenia.
- Przedłużacz musi być 3-żyłowy wraz z przewodem uziemiającym.
- Długi kabel doprowadzający nie powinien zwisać poza stół lub blat roboczy, aby dzieci nie mogły ciągnąć za niego ani potknąć się o niego.

## ZAKŁÓCANIE SYGNAŁU ODBIORNIKÓW

Działanie urządzenia może powodować zakłócenia sygnału Twojego odbiornika radiowego, TV lub podobnych urządzeń. Takie działanie można ograniczyć lub wyeliminować następująco:

1. Poprzez czyszczenie drzwiczek i powierzchni uszczelki kuchenki.
2. Przekierowanie anteny odbiorczej radia lub TV.
3. Umieszczenie kuchenki z dala od odbiornika.
4. Podłączenie kuchenki do innego gniazdka, aby pozostałe odbiorniki były podłączone do innego obwodu elektrycznego.



## ROZWIĄZYWANIE PROBLEMÓW

Problem	Przyczyna	Rozwiązanie
Urządzenie nie działa.	Wtyczka została włożona do gniazdka niewłaściwie lub niedokładnie.	Sprawdzić podłączenie wtyczki.
	do gniazdka niewłaściwie lub Brak prądu w gniazdku.	Sprawdzić, czy w gniazdku jest napięcie, na przykład przy pomocy innego urządzenia elektrycznego.
	Niedomknięte drzwiczki.	Należy skontrolować drzwiczki kuchenki. Należy usunąć ewentualne zanieczyszczenia lub ciała obce.
Obracaniu talerza towarzyszy hałas.	Zanieczyszczenie kółka koła.	Oczyścić wilgotną szmatką kółka koła.
Kuchenki nie można uruchomić	Kabel doprowadzający nie jest właściwie podłączony do sieci elektrycznej	Odłącz kabel z gniazdka elektrycznego i po 10 sekundach ponownie go podłącz
	Spalony bezpiecznik elektryczny lub odłączony wyłącznik instalacyjny.	Wymień bezpiecznik lub podłącz wyłącznik. Należy zwrócić się do autoryzowanego serwisu.
Kuchenska nie ogrzewa	Drzwiczki nie są wystarczająco zamknięte	Zamknij drzwiczki i sprawdź ich domknięcie

## Normalne zjawiska

Kuchenska mikrofalowa ma wpływ na odbiór TV	Na odbiór radiowy i TV może być mieć wpływ działanie kuchenki mikrofalowej. Jest to podobne zakłócenie, jak w przypadku obsługi mikserów, odkurzaczy i suszarek do włosów. Chodzi o normalne zjawisko.
Przygaśnięcie światła w kuchence	W przypadku niskiej mocy ogrzewania mikrofalowego światło wewnątrz może słabo przygasnąć. Jest to normalne zjawisko
Akumulacja pary na drzwiczkach, gorące powietrze z otworów do wentylacji	Podczas ogrzewania z jedzenia mogą uwalniać się duże ilości pary. Większość pary podlega wentylacji przez odpowietrzniki, ale pewne ilości osadzają się w chłodniejszych miejscach takich, jak drzwiczki kuchenki.
Kuchenska została uruchomiona przypadkowo bez jedzenia wewnątrz	Zabrania się uruchamiania kuchni bez jedzenia wewnątrz. Jest to bardzo niebezpieczne, może dojść do przegrzania kuchenki.

## SERWIS

Konserwację w większym zakresie lub naprawy wymagające ingerencji w elementy wewnętrzne urządzenia, należy zlecić profesjonalnemu serwisowi.

## OCHRONA ŚRODOWISKA

- Preferuj odzysk materiałów opakowaniowych i starych urządzeń elektrycznych.
- Pudło urządzenia elektrycznego można oddać do punktu odbioru odpadów segregowanych.
- Torebki foliowe z polietylenu (PE) należy oddać do punkcie odbioru materiałów do odzysku.

## Recykling urządzenia elektrycznego po upływie jego żywotności:



Niniejsze urządzenie jest oznaczone zgodnie z Dyrektywą Europejską 2012/19/UE w sprawie zużytego sprzętu elektrycznego i elektronicznego (WEEE). Symbol na produkcie lub jego opakowaniu oznacza, że produktu tego nie wolno traktować jako odpadu komunalnego. Należy przekazać go do punktu zbiórki do recyklingu urządzeń elektrycznych i elektronicznych. Zapewnienie prawidłowej utylizacji niniejszego produktu zapobiega negatywnym wpływom na środowisko oraz zdrowie ludzi, jakie mogłyby wyniknąć z niewłaściwej utylizacji tego produktu. Utylizację należy wykonać zgodnie z przepisami dotyczącymi utylizacji odpadów. W celu uzyskania szczegółowych informacji na temat recyklingu niniejszego produktu skontaktuj się z lokalnym biurem, służbą usuwania odpadów z gospodarstw domowych lub sklepem, w którym zakupiono produkt.



## PATEICĪBA

Pateicamies par šīs "Concept" ierīces iegādi. Ceram, ka būsiet apmierināti ar šo izstrādājumu visu tā kalpošanas laiku.

Pirms lietošanas rūpīgi izlasiet šo lietošanas instrukciju un uzglabājiet to drošā vietā, lai nepieciešamības gadījumā varētu pārlasīt. Nodrošiniet, lai arī citi cilvēki, kuri izmantos šo ierīci, pirms šīs ierīces lietošanas būtu iepazinušies ar norādījumiem.

## SATURA RĀDĪTĀJS

Tehniskās specifikācijas  
Svarīga drošības informācija  
Produkta apraksts  
Vadības paneļa apraksts  
Individuālās funkcijas  
Lietotāja rokasgrāmata  
Pamatfunkcijas  
Piemēroti / nepiemēroti virtuves trauki mikroviļņu sildīšanai  
Papildu funkcijas  
Tīrīšana un apkope  
Ierīces uzstādīšana  
Radiotraucējumi  
Problēmu novēršana  
Vides aizsardzība

Tehniskie dati	
Spriegums	230 V ~ 50 Hz
Enerģijas patēriņš	1 050 W
Mikroviļņu jauda	700 W
Mikroviļņu frekvences	2 450 MHz
Ārējie izmēri (p x d x a)	485 x 374 x 292.5 mm
Iekšējais tilpums	20 l
Svars	10,05 kg
Šķīvja diametrs	255 mm
Skaņas intensitātes līmenis	< 63 dB(A)

**Ievērojiet ierīces novietošanas norādījumus. Pievērsiet īpašu uzmanību attālumam no uzliesmojošiem materiāliem, piemēram, aizkariem, segām, papīra, apģērba u. tml.!**

## SVARĪGI DROŠĪBAS NORĀDĪJUMI

- Lietojiet šo ierīci tikai tā, kā izklāstīts šajā lietošanas instrukcijā.
- Šo ierīci var izmantot mājsaimniecībās un līdzīgās telpās, piemēram: veikalu, biroju un citu darba vietu virtuves stūrīšos; lauksaimniecībā izmantojamās iekārtās; ierīcēs, ko izmanto viesi viesnīcās, moteļos un citur; iekārtās, ko izmanto naktsmāju un brokastu pakalpojumu uzņēmumi.
- Šo ierīci bērni vecumā no 8 gadiem, personas ar samazinātām fiziskām, sensoriskām vai garīgām spējām un personas, kurām trūkst pieredzes un zināšanu, var izmantot tikai, ja viņi atrodas uzraudzībā, ir iepazinušies ar ierīces drošu lietošanu un apzinās riskus.
- Bērni nedrīkst spēlēties ar ierīci.
- Lietotāja veikto ierīces tīrīšanu un apkopi nedrīkst veikt bērni, kas jaunāki par 8 gadiem un neatrodas pieaugušo uzraudzībā.
- Uzglabājiet ierīci un tās vadu bērniem līdz 8 gadu vecumam nepieejamā vietā.
- **BRĪDINĀJUMS:** Ierīce un tās daļas lietošanas laikā var būt karstas.
- Uzmanieties, lai nepieskartos sildelementiem.
- Bērniem, kuri ir jaunāki par 8 gadiem, jāatrodas drošā attālumā un nepārtrauktā pieaugušo uzraudzībā.
- Ierīces korpusa virsma var būt karsta.
- Pirms ierīces pirmās izmantošanas noņemiet visu iepakojumu un reklāmas materiālus.
- Pārlicinieties, ka elektrotīkla spriegums atbilst spriegumam, kas ir minēts uz tehnisko pamatdatu plāksnītes.
- Neatstājiet ierīci bez uzraudzības, ja tā ir ieslēgta.
- Novietojiet ierīci tikai uz stabilas un siltumizturīgas virsmas drošā attālumā no citiem siltuma avotiem. Šai virsmai jābūt pietiekamai celtspējai, lai noturētu gan ierīci, gan tās saturu.
- Neaizsedziet ierīces atveres - pastāv pārkaršanas risks.
- Nenoņemiet balstus.
- Izmantojiet tikai tādus piederumus, kas paredzēti lietošanai mikroviļņu krāsnī (nemetāliski, bez metāla apdrukas un rotājumiem). Plastmasas trauki vai papīra iepakojums karstuma ietekmē var deformēties vai aizdegties, tādēļ tie sildīšanas laikā jāuzmana.
- Neko neuzglabājiet ierīces iekšpusē.
- Nepieskarieties karstai virsmai. Izmantojiet rokturus un pogas.
- Darbojoties ar karstajām daļām, izmantojiet virtuves cimdus.

- Rūpējieties par ierīces tīrību. Nepieļaujiet svešķermeņu nokļūšanu režģa spraugās. Tas varētu izraisīt īssavienojumu, sabojāt ierīci vai izraisīt ugunsgrēku.
- Neievietojiet ierīcē pārāk lielus pārtikas produktus vai dzelzs priekšmetus. Tie var izraisīt ugunsgrēku.
- Atvienojot ierīci no sienas kontakrozetes, nekad neraujiet strāvas vadu. Satveriet spraudkontakta un atvienojiet to, viegli pavelkot.
- Neļaujiet ar ierīci darboties bērniem vai personām bez attiecīgām iemaņām. Izmantojiet to bērniem nepieejamā vietā.
- Personām ar ierobežotām kustību spējām, ierobežotu maņu uztveri, nepie-tiekamām gara spējām vai cilvēkiem, kas nepazīna pareizu tās izmantošanu, šī ierīce jāizmanto tikai atbildīgas, ziņošanas personas uzraudzībā.
- Ja ierīces izmantošanas laikā tuvumā ir bērni, ievērojiet papildu piesardzību.
- Neļaujiet nevienam izmantot ierīci kā rotaļlietu.
- Nodrošiniet, lai strāvas vads nebūtu darba zonā un tam nevarētu piekļūt bērni.
- Nelietojiet ierīci ārpus telpām vai uz mitras virsmas. Iespējams elektriskās strāvas trieciens! Izmantojiet tikai ražotāja ieteiktos piederumus.
- Nekad neizmantojiet ierīci ar bojātu strāvas vadu vai spraudkontakta.
- Neizmantojiet ierīci ar bojātu strāvas vadu vai kontaktdakšu. Lai veiktu bojātu detaļu labošanu vai maiņu, nekavējoties sazinieties ar pilnvaroto servisa apkalpes centru.
- Nevelciet un nepārviestojiet izstrādājumu, velkot to aiz strāvas vada.
- Novietojiet ierīci drošā attālumā no tādiem siltuma avotiem kā krāsnis u. tml.
- Nepakļaujiet ierīci tiešu saules staru vai mitruma iedarbībai.
- Nepieskarieties ierīcei ar mitrām vai slapjām rokām.
- Bojājumu gadījumā izslēdziet ierīci un atvienojiet vadu no elektrotīkla.
- Ierīces darbības laikā nepieskarieties tās kustīgajām daļām.
- Ierīce ir paredzēta tikai māsaiņniecības vajadzībām. Tā nav paredzēta ekspluatācijai komercnolūkos.
- Ierīce ir paredzēta tikai ēdiena un pārtikas produktu gatavošanai, sildīšanai vai atkausēšanai..
- Nemēģiniet darbināt krāsni ar atvērtām durvīm, jo tas var izraisīt mikroviļņu enerģijas kaitīgu iedarbību.
- Nemēģiniet lauzt vai bojāt drošības slēdzenes.
- Ja ierīce netiek uzturēta labā stāvoklī vai ir netīra, virsma var sabojāties un ietekmēt ierīces kalpošanas laiku vai arī izraisīt bīstamas situācijas.

- Ierīci nedrīkst tīrīt ar tvaika tīrītāju
- Lai novērstu ierīces pārkaršanu, to nedrīkst uzstādīt skapī aiz dekoratīvām durvīm.
- Ierīce ir paredzēta brīvstāvošai lietošanai.
- Ierīces aizmugurējai daļai jābūt pie sienas.

**Ražotāja norādījumu neievērošanas dēļ var tikt atteikts garantijas remonts.**

## IERĪCES APRAKSTS

- 1 Vadības panelis
- 2 Šķīvja piedziņas tapa
- 3 Kustīga stīpa
- 4 Stikla šķivis
- 5 Krāsns durvju lodziņš
- 6 Durvis
- 7 Drošības slēdzis

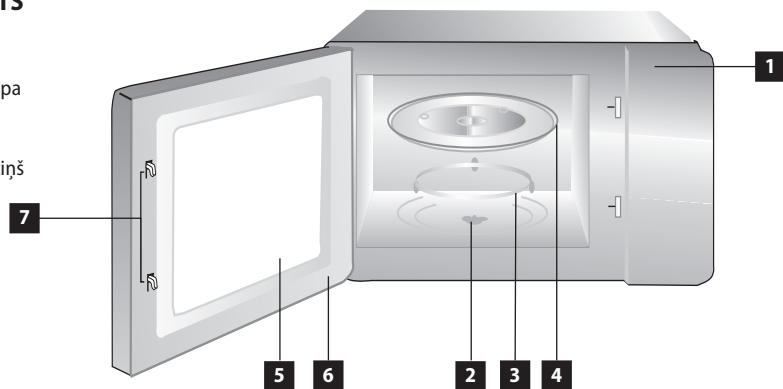

## Rotējošā šķīvja uzstādīšana

1. Nekad nenovietojiet stikla šķīvi otrādi. Nekas nedrīkst traucēt stikla šķīvja rotāciju.
2. Ēdiena gatavošanas laikā vienmēr jāizmanto rotējošā šķīvja un kustīgās stīpas komplekss.
3. Visi ēdieni un pārtikas produktu trauki vienmēr jānovieto uz stikla šķīvja.
4. Ja stikla šķivis vai rotējošā stīpa saplīst, sazinieties ar tuvāko pilnvaroto servisa centru.





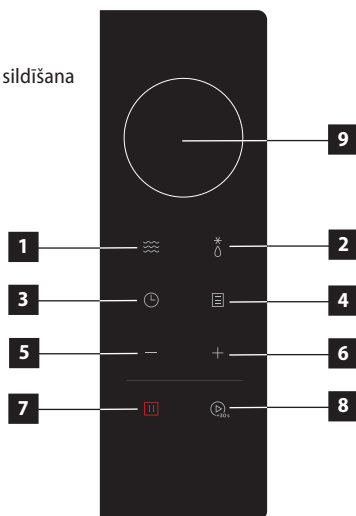

## VADĪBAS PANEĻA UN TĀ FUNKCIJU APRAKSTS

- 1 Senzora taustiņš (SeT) Mikroviļņu sildīšana / Grilēšana / Kombinētā sildīšana
- 2 SeT Atkausēšana pēc svāra / Atkausēšana pēc laika
- 3 SeT Taimeris / Pulkstenis
- 4 SeT AUTO režīms
- 5 SeT Samazināt / Solis lejuļup izvēlnē
- 6 SeT Palielināt / Solis augšup izvēlnē
- 7 SeT Apturēt / Dzēst / ECO
- 8 SeT Sākt / +30 sekundes / Apstiprināt
- 9 Displejs



### Laika iestatīšana



Savienojot mikroviļņu krāsni ar elektrotīklu, displejā parādās "0:00", atskanēs viens pīkstiens.

1. Gaidstāves režīmā vienreiz nospiediet taustiņu  lai izvēlētos pulksteņa funkciju. Displejā parādīsies "0:00" laika cipari, un pēc tam pulkstenis sāk mirgot.
2. Nospiediet + vai –, lai iestatītu stundas; ievadītajām vērtībām jābūt no 0 līdz 23.
3. Nospiediet  taustiņu, lai apstiprinātu pulksteņa informāciju.
4. Nospiediet + vai –, lai iestatītu minūtes; ievadītajām vērtībām jābūt no 0 līdz 59.
5. Nospiediet taustiņu  lai pabeigtu pulksteņa iestatīšanu.

#### Piezīme:







- Pulkstenis nedarbosies, ja tas netiks iestatīts pēc pievienošanas elektrotīklam.
- Ja pulksteņa iestatīšanas laikā 1 minūtes laikā nekas nenotiek, krāsns automātiski atgriežas iepriekšējā pozīcijā.

## Virtuves taimeris

1. Nospiediet divreiz  un krāsns displejā parādīsies "00:00".
2. Nospiediet + vai –, lai labotu taimerī. Noklusējuma vērtība ir "0:30" (maksimālo laiku var iestatīt līdz 95 minūtēm.)
3. Nospiediet  lai apstiprinātu iestatījumu. Pēc tam displejā tiek parādīts atpakaļskaitīšanas laiks.
4. Kad laiks beigsies, pikstenis piecas reizes iezvanīsies. Ja ir iestatīts pulkstenis (24 stundu režīmā), displejā parādīsies pašreizējais laiks
5. Atverot vai aizverot durvis virtuves taimera darbības laikā, taimera darbība netiek ietekmēta un atpakaļskaitīšana turpinās. Nospiediet taustiņu  lai atceltu signālu un atgrieztos gaidstāves režīmā.

**Piezīme:** Atpakaļskaitīšanas laikā nevar parādīt pulksteņa laiku.



## Mikroviļņu sildīšana

1. Gaidstāves režīmā nospiediet vienreiz , displejā parādās "P100".
2. Nospiediet  vēlreiz, lai izvēlētos mikroviļņu jaudu "P100", "P80", "P50", "P30" vai "P10".
3. Nospiediet + vai –, lai pielāgotu ēdiena gatavošanas laiku. Noklusējuma vērtība ir "0:30". Maksimālo laiku var iestatīt līdz 95 minūtēm.
4. Kad krāsns durvis ir aizvērtas, nospiediet taustiņu  lai sāktu ēdiena gatavošanu, displejā mirgo simbols .
5. Ja pēc mikroviļņu sildīšanas izvēles nav iestatīts laiks, nospiediet taustiņu . Ja sildīšanas laikā tiek atvērtas krāsns durvis vai tiek nospiests taustiņš , ēdiena gatavošana tiek apturēta, un displejā būs redzams atlikušais gatavošanas laiks. Pēc krāsns durvju aizvēršanas nospiediet taustiņu  lai turpinātu mikroviļņu sildīšanas programmu.
6. Pēc gatavošanas laika beigām atskan ēdiena gatavošanas beigu skaņas un displejā parādās "END".





## Mikroviļņu jaudas izvēles tabula:

Mikroviļņu jauda	100%	80%	50%	30%	10%
Displeja rādījums	P100	P80	P50	P30	P10





## Ātrā uzsākšana

1. Gaidstāves režīmā nospiediet , lai sāktu gatavošanu ar 100% jaudu. Katrreiz nospiežot, gatavošanas laiks tiks pagarināts par 30 sekundēm līdz pat 95 minūtēm
2. Mikroviļņu sildīšanas vai atkausēšanas pēc laika režīmā katra taustiņa  nospiešana pagarinās gatavošanas laiku par 30 sekundēm.





## Atkausēšana pēc svara

1. Nospiediet vienreiz  un krāsns displeja parādīsies "dEF1".
2. Nospiediet + vai -, lai izvēlētos pārtikas svaru no 100 līdz 2000 g.
3. Nospiediet  lai sāktu atkausēšanu.
4. Ja sildīšanas laikā tiek atvērtas krāsns durvis vai tiek nospiests taustiņš , ēdiena gatavošana tiek apturēta, un displejā būs redzams atlikušais gatavošanas laiks. Pēc krāsns durvju aizvēršanas nospiediet taustiņu  lai turpinātu mikroviļņu sildīšanas programmu.
5. Pēc atkausēšanas laika beigām atskan ēdiena gatavošanas beigu skaņas un displejā parādās "END".

## Atkausēšana pēc laika

1. Nospiediet vienreiz  un krāsns displeja parādīsies "dEF2".
2. Nospiediet + vai -, lai pielāgotu atkausēšanas laiku. Noklusējuma vērtība ir "0:30". Maksimālo laiku var iestatīt līdz 95 minūtēm.
3. Nospiediet  lai sāktu atkausēšanu.
4. Ja sildīšanas laikā tiek atvērtas krāsns durvis vai tiek nospiests taustiņš , ēdiena gatavošana tiek apturēta, un displejā būs redzams atlikušais gatavošanas laiks. Pēc krāsns durvju aizvēršanas nospiediet taustiņu  lai turpinātu mikroviļņu sildīšanas programmu.
5. Pēc atkausēšanas laika beigām atskan ēdiena gatavošanas beigu skaņas un displejā parādās "END".



## Automātiskā izvēlne (Auto menu)

1. Gaidstāves režīmā nospiediet  un izvēlieties no izvēlnes "A-1" līdz "A-8"..
2. Nospiediet + vai -, lai izvēlētos ēdiena svaru. Noklusējuma vērtība vienmēr ir minimālais iespējamais svars attiecīgajā automātiskajā režīmā.
3. Nospiediet  lai apstiprinātu. Displejā turpinās degt automātiskās izvēles veids.
4. Kad ir iestatīta vēlamā vērtība un krāsns durvis aizvērtas, nospiediet taustiņu , un displejā parādīsies atpakaļskaitīšanas laiks un automātiskās izvēlnes logotips, kā arī mikroviļņu sildīšanas logotips.
5. Ja sildīšanas laikā tiek atvērtas krāsns durvis vai tiek nospiests taustiņš , ēdiena gatavošana tiek apturēta, un displejā būs redzams atlikušais gatavošanas laiks. Pēc krāsns durvju aizvēršanas nospiediet taustiņu  lai turpinātu mikroviļņu sildīšanas programmu.
6. Pēc atkausēšanas laika beigām atskan ēdiena gatavošanas beigu skaņas un displejā parādās "END".

### “Auto menu” tabula

Izvēlne	Svars	Displeja rādījums
A-1 Automātiskā sildīšana	200 g	200
	400 g	400
	600 g	600
A-2 Dārzeni	200 g	200
	300 g	300
	400 g	400
A-3 Zivis	250 g	250
	350 g	350
	450 g	450
A-4 Gaļa	250 g	250
	350 g	350
	450 g	450
A-5 Makaroni	50 g (ar 450 ml auksta ūdens)	50
	100 g (ar 800 ml auksta ūdens)	100
A-6 Kartupeļi	200 g	200
	400 g	400
	600 g	600
A-7 Pica	200 g	200
	400 g	400
A-8 Zupa	200 ml	200
	400 ml	400

### Bērnu drošības slēdža funkcija

Bloķēšana: Gaidstāves režīmā ilgi turiet nospiestu taustiņu  atskanēs viens pikstiens, nākamajās trīs sekundēs atskanēs divi pikstiņi, kas norāda bērnu drošības slēdža aktivizēšanu. Ja ir iestatīts laiks, tas tiek parādīts, pretējā gadījumā displejā parādās  un iedegas bērnu drošības slēdža ikona.

Atbloķēšana: Bloķētā režīmā ilgi turiet nospiestu taustiņu , atskanēs ilgs pikstiens, nākamajās trīs sekundēs atskanēs vēl divi pikstiņi, kas norāda bērnu drošības slēdža deaktivizēšanu. Displejā iedegas “0:00” vai pašreizējais laiks, ja tas pirms tam tika iestatīts. Nodzīst bērnu drošības slēdža ikona.

### “ECO” funkcija (nodzisuša displeja funkcija)

Displeja izslēgšana: Gaidstāves režīmā nospiediet taustiņu , Atskanēs pīkstiens, un displejs izdzisis.

Lai atjaunotu displeju: Nospiediet jebkuru taustiņu, kad ekrāns ir izslēgts. LED displejs atkal parāda pašreizējo laiku vai “0:00”. Displejs tiek atjaunots arī tad, kad durvis tiek atvērtas un aizvērtas.

### LIETOŠANAS INSTRUKCIJA

1. Pirms ierīces pirmās izmantošanas noņemiet visu iepakojumu un reklāmas materiālus. Nenoņemiet plastmasas plēvi, kas uzlīmēta durvju iekšpusē.
2. Pārbaudiet, vai ierīce un strāvas vads nav bojāti. Bojātu ierīci nedrīkst ieslēgt. Ierīcei nedrīkst būt izliektu vai bojātu durvju, durvju blīvējuma, salauztu vai bojātu durvju eņģu vai drošības aizslēgšanas sistēmas.
3. Novietojiet ierīci tikai uz stabilas un siltumizturīgas virsmas drošā attālumā no citiem siltuma avotiem. Šai virsmai jābūt pietiekamai celtspējai, lai noturētu gan ierīci, gan tās saturu.
4. Neieslēdziet ierīci bez pareizi uzstādītas kustīgās stīpas un rotējošā stikla šķīvja.
5. Strāvas vada kontaktdakšai ir jābūt ērti pieejama, lai nepieciešamības gadījumā to varētu atvienot no elektrotīkla.

### UZMANĪBU!

Ja trauku izņēmt no krāsns, pirms ir pagājis iestatītais laiks, vai ja neizmantojat krāsni, vienmēr atiestatiet tobrīd iestatīto programmu.

### TĪRĪŠANA UN APKOPE

Tīriet ierīci pēc katras izmantošanas, lai novērstu tauku, pieceptu pārtikas atlieku uzkrāšanos un nepatīkamas smakas rašanos.

Pirms tīrīšanas un turpmākas izmantošanas izslēdziet ierīci, atvienojiet strāvas vadu no kontaktligzdas un ļaujiet ierīcei atdzist.

### Ēdiena gatavošanas principi mikroviļņu krāsnī

Vienmērīgi izlīdziniet ēdienu. Lielākus gabalus novietojiet trauka malai.

izvēlieties īsāko gatavošanas laiku un pagariniet to pēc nepieciešamības. Pārkaršs ēdiens var aizdegties.

Gatavošanas laikā pārklājiet ēdienu. Vāks novērš ēdiena izšļakstīšanos un nodrošina vienmērīgāku sildīšanu.

Gatavojot, piemēram, vistu vai hamburgeru, apgrieziet to. Lielus gabalus, piemēram, cepeti, jāapgriež vairākas reizes.

Pārtikas produktus, piemēram, gaļas bumbiņas, gatavošanas laika vidū pārlieciet no trauka malas vidū un otrādi.

## Trauka izvēle

Vispiemērotākais trauku materiāls mikroviļņu krāsnī ir tāds, kas ir mikroviļņu caurlaidīgs. Tas ļauj enerģijai plūst cauri iepakojumam un sildīt ēdienu. Metāla trauki nav mikroviļņu caurlaidīgi, tāpēc nedrīkst izmantot metāla traukus vai traukus ar metāla elementiem.

Gatavojot ēdienu mikroviļņu krāsnī, neizmantojiet traukus/iepakojumus, kas izgatavoti no pārstrādāta papīra, jo tie var saturēt nelielas metāla daļiņas, kas mikroviļņu starojuma ietekmē var izraisīt dzirksteļošanu vai aizdegšanos.

Gatavojot ēdienu, iesakām izmantot apaļus vai ovālus traukus, nevis taisnstūra, jo pārtikas produkti šādu trauku stūros mēdz pārkarst.

Ja neesat pārliecināts par trauku piemērotību gatavošanai mikroviļņu krāsnī, veiciet šādu pārbaudi:

1. Piepildiet trauku, kas ir piemērots izmantošanai mikroviļņu krāsnī, ar 1 tasi auksta ūdens (250 ml). Ievietojiet to mikroviļņu krāsnī kopā ar tukšu papildu trauku.
2. Sildiet ar maksimālo jaudu 1 minūti.
3. Sildīšanas beigās uzmanīgi pieskarieties traukiem. Ja tukšais trauks ir silts, neizmantojiet to mikroviļņu krāsnī.
4. Nepārsniedziet 1 gatavošanas minūti.

## PIEMĒROTI trauki ēdiena sildīšanai mikroviļņu krāsnī

Trauks	Apraksts
Mīcīšanas trauks	Ievērojiet ražotāja norādījumus. Mīcīšanas trauka apakšējai daļai jāatrodas vismaz 5 mm virs rotējošā šķīvja. Nepareiza lietošana var izraisīt šķīvja saplaisāšanu.
Māla trauki	Tikai mikroviļņu krāsnij paredzētie. Ievērojiet ražotāja norādījumus. Neizmantojiet saplaisājušus vai sasīstus traukus.
Burkas	Vienmēr noņemiet vāciņu. Izmantojiet tikai ēdiena sildīšanai, ne vārīšanai. Lielākā daļa burku nav termiski izturīgas un var saplīst.
Stikla trauki	Tikai siltumizturīgi stikla trauki. Pārliecinieties, ka uz traukiem nav metāla apdares. Neizmantojiet saplaisājušus vai sasīstus traukus.
Cepšanas maisiņi	Ievērojiet ražotāja norādījumus. Neaizveriet maisiņus ar metāla aizdari. Izveidojiet maisiņā caurumus, lai varētu izdalīties liekais tvaiks.
Papīra šķīvji un krūzes	Izmantojiet tikai īslaicīgai ēdiena gatavošanai/sildīšanai. Gatavošanas laikā neatstājiet krāsnī bez uzraudzības.
Papīra salvetes	Tās lieto, lai pārsegtu ēdiena sildīšanas laikā un tauku uzsūkšanai. Izmantojiet tikai īslaicīgai ēdiena gatavošanai un pastāvīgā uzraudzībā.
Cepamais papīrs	Izmantojiet kā iepakojumu, lai novērstu šķakatas, vai kā iepakojumu tvaicējot.

Plastmasas trauki	Tikai mikroviļņu krāsnij paredzētie. Ievērojiet ražotāja norādījumus. Traukiem jābūt marķētiem ar uzrakstu „Microwave Safe”. Daži plastmasas trauki var kļūt miksti, ja to saturs iekšpusē sasilst. „Gatavošanas maisiņiem” un cieši noslēgtiem plastmasas maisiņiem vajadzētu izgriezt, izdurt vai citādi izveidot caurumu saskaņā ar iepakojuma instrukcijām.
Plastmasas iepakojums	Tikai mikroviļņu krāsnij paredzētie. To izmanto, lai pārsegtu ēdienu gatavošanas laikā, lai saglabātu mitrumu. Neļaujiet plastmasas iepakojumam pieskarties pārtikai.
Termometri	Tikai mikroviļņu krāsnij paredzētie (termometri gaļai un saldumiem).
Vaska papīrs	Uzslimantojiet kā iepakojumu, lai novērstu šlakatas, vai kā iepakojumu tvaicējot.

## NEPIEMĒROTI trauki ēdiena sildīšanai mikroviļņu krāsnī

Trauks	Apraksts
Alumīnija paplāte	Var izraisīt dzirksteles. Pārlieciet ēdienu mikroviļņu krāsnij paredzētā traukā.
Pārtikas kārbīņa ar metāla rokturi	May cause sparking. Put the food in the dishes designed for microwave use Pārtikas kārbīņa ar.
Metal clips, twisted metal cords	Metal prevents microwave energy from heating food. A metal rim may cause sparking.
Metāla sprādzes, vīta metāla stieples	Var izraisīt dzirksteles un ugunsgrēku krāsnī.
Papīra maisiņi	Var izraisīt ugunsgrēku krāsnī.
Plastmasas putas polistirols	Upon exposure to high temperature, the plastic foam may melt or contaminate the liquid inside.
Wood	Izmantojot koksni mikroviļņu krāsnī, tā var izžūt, sadalīties vai saplaisāt.

## UZMANĪBU!

Ja trauku izņem no krāsns, pirms ir pagājis iestatītais laiks, vai ja neizmantojat krāsnī, vienmēr atiestatiet tobrīd iestatīto programmu.

## TĪRĪŠANA UN APKOPE

Tīriet ierīci pēc katras izmantošanas, lai novērstu tauku, pieceptu pārtikas atlieku uzkrāšanos un nepatīkamas smakas rašanos.

Pirms tīrīšanas un turpmākas izmantošanas izslēdziet ierīci, atvienojiet strāvas vadu no kontaktligzdas un ļaujiet ierīcei atdzist.

### Nepieļaujiet strāvas vada, kontaktdakšas vai ierīces nokļūšanu ūdenī vai citā šķīdumā.

Nomazgājiet noņemamos piederumus siltā ziepjūdenī un noskalojiet ar tīru ūdeni.

Notīriet durvju blīvējumu, ierīces iekšējo un ārējo virsmu ar mitru drāniņu. Drīkst izmantot šķidro mazgāšanas līdzekli. Ierīces tīrīšanai neizmantojiet sūkli, metāla sūkli, abrazīvas vielas vai šķīdinātāju (benzīnu u. tml.). Tas varētu sabojāt virsmas aizsargslāni.

Lai novērstu smakas ierīces iekšpusē, ielejiet dziļā bļodā, kas piemērota mikroviļņu krāsnij, ūdeni, pievienojiet viena citrona sulu un miziņu un atstājiet uz 5 minūtēm ieslēgtā mikroviļņu krāsnī. Pēc tam nosusiniet cepeškrāsns iekšpusi ar mīkstu drāniņu.

Ja nepieciešams nomainīt iekšējo spuldzi, sazinieties ar izplatītāju.

Ierīces netīrīšana var izraisīt virsmas bojājumus, kas varētu nelabvēlīgi ietekmēt ierīces kalpošanas laiku un izraisīt bīstamas situācijas.

## Uzstādīšana

- Lai uzstādītu ierīci, izvēlieties plakanu virsmu, kas nodrošina pietiekami daudz brīvas vietas ventilācijas atverēm.
  - Minimālais ierīces uzstādīšanas augstums ir 85 cm.
  - Ierīces aizmugurējai sienai jābūt pie sienas. Atstājiet vismaz 30 cm lielu attālumu virs krāsns augšējās virsmas; starp krāsnī un blakus esošajām sienām ir nepieciešams vismaz 20 cm attālums.
  - Nenoņemiet balstus no krāsns apakšdaļas.
  - Ventilācijas atveru bloķēšana var izraisīt krāsns bojājumus.
- Pievienojiet ierīci standarta mājaisniecības kontaktligzdai. Pārlicinieties, ka spriegums un frekvence ir tādi paši kā spriegums un frekvence uz marķējuma plāksnes.

**Bridinājums:** Neuzstādiēt cepeškrāsnī uz plīts vai citas siltumu ražojošas ierīces. Uzstādot krāsnī tuvu vai virs siltuma avota, tā var tikt bojāta, un garantija kļūtu nederīga.

Ierīces brīvi pieejamās sienas normālas ekspluatācijas laikā var sakarst.

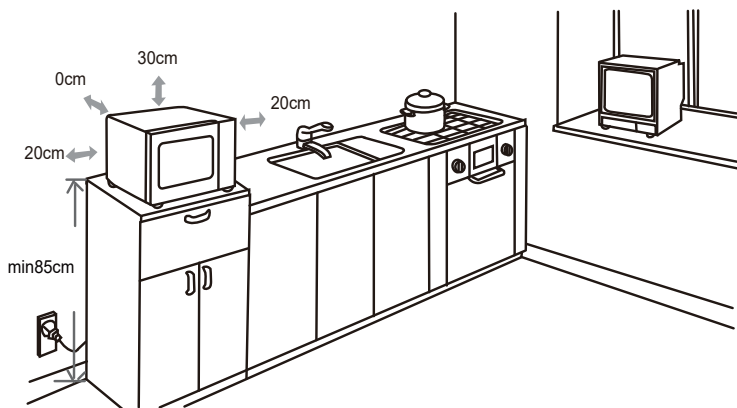



## ZEMĒJUMA INSTRUKCIJAS

Šai ierīcei ir jābūt sazemētai. Ierīce ir aprīkota ar strāvas vadu ar zemējuma vadu, kā arī zemējuma kontaktdakšu. Ierīcei ir jābūt pievienotai kontaktligzdā, kas ir pareizi uzstādīta un pievienota elektrotīklam. Elektriskā īsslēguma gadījumā šis zemējums samazina elektriskās strāvas trieciena risku. Ir ieteicams savienot ierīci ar atsevišķu elektrisko ķēdi. Augsta sprieguma izmantošana ir bīstama, un nepareizi pievienotas krāsns bojājums var izraisīt ugunsgrēku vai citu negadījumu.

## UZMANĪBU!

Nepareiza aizsargvada lietošana var izraisīt elektriskās strāvas triecienu.

Piez.: Ja Jums ir kādi jautājumi par zemējumu vai strāvas vadu, sazinieties ar kvalificētu elektriķi vai servisa tehniķi. Ne ražotājs, ne izplatītājs nav atbildīgi par kaitējumu veselībai vai ierīcēm, ko izraisījusi nepareiza elektroinstalācija.

Strāvas vadi ir krāsaini saskaņā ar šādu kodu:

### Zaļgandzeltens – aizsardzības/zemējuma vads

#### Zils – centrālais vads

#### Brūns/melns – fāzes vads

Ja nepieciešams izmantot pagarinātāju, izmantojiet tikai 3 dzīslu pagarinātāju.

Mikrovīlņu krāsns ir aprīkota ar īsu strāvas vadu, kas samazina sapišanās vai klupšanas risku garāka vada dēļ.

Ja jāizmanto garu vadu komplekts vai pagarinātājs, jāievēro šādi norādījumi:

- Elektrības vadu nominālvērtībām jābūt vismaz tikpat lielām kā ierīces elektriskajām nominālvērtībām.
- Pagarinātāja vadam jābūt 3 dzīslām ar zemējuma vadu.
- Garš strāvas vads nedrīkst pakārties pāri darba virsmai vai galdam, kur bērni varētu aiz tā pavilkēt vai netīšām pakļūpt.

## UZTVĒRĒJA SIGNĀLA TRAUCĒJUMI

Ierīces darbība var izraisīt radiouztvērēja, TV uztvērēja vai līdzīgu ierīču signāla traucējumus. Šos traucējumus var mazināt vai novērst, veicot šādas darbības:

1. Pārregulējiet radio vai televīzijas uztvērējantenu.
2. Novietojiet ierīci pret uztvērēju.
3. Novietojiet ierīci prom no uztvērēja.
4. Pievienojiet ierīci citai kontaktligzdai, lai citas ierīces būtu atsevišķā elektriskajā ķēdē

## TRAUCĒJUMU NOVĒRŠANA

Problēma	Iemesls	Risinājums
Ierīce nedarbojas.	Kontaktdakša ir nepareizi vai nepietiekami pievienota strāvas tīklam.	Pārbaudiet spriegumu, piemēram, pieslēdzot citu ierīci.
	Kontaktligzda nedarbojas.	Pārbaudiet spriegumu, piemēram, pieslēdzot citu ierīci.
	Nepietiekami aizvērtas durvis	Pārbaudiet ierīces durvis. Izņemiet visus netīrumus un svešķermeņus.
Ķī ķīvja griešanās rada troksni	Netīra kustīgā stīpa	Notīriet stīpu ar mitru drāniņu.
Krāsni nevar iedarbināt	Strāvas vads nav pareizi pievienots elektrotīklam	Atvienojiet vadu no kontaktligzdas un pievienojiet to vēlreiz pēc 10 sekundēm
	Elektriskais drošinātājs vai drošības mehānisms ir izslēgts	Nomainiet drošinātāju vai ieslēdziet drošības mehānismu. Sazinieties ar pilnvaroto servisa centru.
Krāsns nesilda	Durvis nav pareizi aizvērtas	Vēlreiz aizveriet durvis un pārbaudiet, vai tās ir pienācīgi aizvērtas

Izplatītākās parādības:	
Mikroviļņu krāsns ietekmē televīzijas uztvērēju	Mikroviļņu krāsns var ietekmēt radio un televīzijas uztvērēju. Tas ir līdzīgs traucējumiem, kas rodas, piemēram, izmantojot blenderi, putekļsūcēji un matu žāvētāju. Tā ir normāla parādība.
Apgaismojuma nodzišana krāsni	Zemas mikroviļņu jaudas gadījumā apgaismojums iekšpusē var nedaudz samazināties. Tā ir normāla parādība.
Tvaika uzkrāšanās uz durvīm, karstais gaiss no ventilācijas atverēm	Sildīšanas laikā no ēdiena var atbrīvoties liels tvaika daudzums. Lielākā daļa tvaika tiek izvēdināta pa ventilācijas atverēm, bet daļa uzkrājas vēsākās vietās, piemēram, krāsns durvis
Mikroviļņu krāsns tika nejauši iedarbināta bez ēdiena	Jl aizliegts iedarbināt krāsni bez pārtikas produktiem iekšpusē. Tas ir ļoti bīstami, jo krāsns var pārkarst

## TEHNISKĀ APKALPE

Plašāka mēroga apkopes un remontdarbi, kuriem ir nepieciešama iejaukšanās ierīces iekšpusē, jāveic kvalificētam speciālistam vai servisa centram.

## VIDES AIZSARDZĪBA

- Nododiet iepakojuma materiālu un vecās ierīces otrreizējai pārstrādei.
- Ierīču kastes var nodot atkritumu šķirošanas punktos.
- Polietilēna (PE) maisiņus nododiet otrreizējai pārstrādei paredzēto materiālu savākšanas punktā.

## Ierīces otrreizējā pārstrāde tās kalpošanas laika beigās



Ierīce ir marķēta saskaņā ar Eiropas Parlamenta un Padomes Direktīvu 2012/19/ES par elektrisko un elektronisko iekārtu atkritumiem (EEIA). Simbols uz izstrādājuma vai tā iepakojuma norāda, ka šis izstrādājums nepieder sadzīves atkritumiem. Tas jānogādā elektrisko un elektronisko iekārtu otrreizējās pārstrādes savākšanas punktā. Nodrošinot šā izstrādājuma pareizu iznīcināšanu, tiks novērsta nelabvēlīga ietekme uz vidi un cilvēku veselību, ko var izraisīt nepareiza ierīces iznīcināšana. Iznīcināšana jāveic saskaņā ar noteikumiem par atkritumu apstrādi. Lai iegūtu papildu informāciju par šīs ierīces otrreizēju pārstrādi, lūdzu, sazinieties ar vietējās pašvaldības sadzīves atkritumu iznīcināšanas dienestu vai veikalu, kurā iegādājāties izstrādājumu.

## ACKNOWLEDGEMENT

Thank you for purchasing the Concept product. We want you to be satisfied with everything we make every day you use it.

Please read the instructions carefully before initial use. You should retain them for a future reference. Ensure that anyone using the warming drawer is familiarized with the instructions.

## TABLE OF CONTENTS

Technical specifications  
 Important safety information  
 Product description  
 Control panel description  
 Individual functions  
 User manual  
 Basic functions  
 Suitable/unsuitable cookware for microwave heating  
 Advanced functions  
 Cleaning and maintenance  
 Installation of the appliance  
 Radio interference  
 Trouble shooting  
 Environmental protection

Technical specifications	
Voltage	230 V ~ 50 Hz
Input power	1 050 W
Microwave energy output	700 W
Wave frequency	2 450 MHz
External dimensions (W x D x H)	440 x 323 x 259 mm
Internal volume	20 l
Weight	10,05 kg
Turntable plate diameter	255 mm
Sound performance level	< 63 dB(A)

The manufacturer reserves the right to make potential technical changes, typographical errors and any differences in the representation without prior notice.

**Follow the instructions for positioning the appliance. Pay special attention to the distance from flammable materials such as curtains, drapes, blankets, paper, clothing, etc.!**

## IMPORTANT SAFETY INFORMATION

- Use the unit only as described in this operating manual.
- This appliance is intended to be used in household and similar applications such as: staff kitchen areas in shops, offices and other working environments; by clients in hotels, motels and other residential type environments; farm houses; bed and breakfast type environments.
- This appliance can be used by children aged from 8 years and above and persons with reduced physical, sensory or mental capabilities or lack of experience and knowledge if they have been given supervision or instruction concerning use of the appliance in a safe way and understand the hazards involved.
- Children shall not play with the appliance.
- Cleaning and user maintenance shall not be made by children unless they are older than 8 and supervised.
- Keep the appliance and its cord out of reach of children less than 8 years.
- **WARNING:** The appliance and its accessible parts become hot during use. Care should be taken to avoid touching heating elements. Children less than 8 years of age shall be kept away unless continuously supervised. Surface of a storage cabinet can get hot.
- Remove all the covering and marketing materials from the unit before the first use.
- Make sure the mains voltage matches the value marked on the rating plate.
- Do not leave the unit unattended during operation.
- Make sure to place the unit on a stable heat-resistant surface, out of the reach of other heat sources. This surface shall have a sufficient load capacity to hold the unit with its contents.
- Do not cover the unit's openings. There is a risk of overheating.
- Do not remove the feet.
- Only use dishes designed for microwave ovens (non-metal, no metal prints or decorations). Plastic containers or packages can become heat-deformed or ignite, so watch them during preparation.
- Do not store anything inside the unit.
- Never touch the hot surface. Use the handles and buttons.
- Use potholders to handle hot accessories.
- Follow the building-in instructions for the unit. Make sure there is a safe distance between the unit and flammable materials, such as furniture, curtains, lace, blankets, paper, clothing etc.!

- Keep the unit clean. Do not let any objects enter the unit through the grille. Contaminants may short out the unit, causing damage or fire.
- These could cause a fire.
- Never pull the cord to disconnect the plug from the wall outlet; hold the plug instead.
- The appliance is not intended for and should not be accessible to children or people with reduced capabilities.
- Take extra care when using the unit near children.
- Do not use the appliance as a toy.
- Make sure the power cord does not hang over the working area, to prevent children from reaching it.
- The stovetop is intended for interior use only; do not expose it to moisture. Otherwise, a risk of electrical shock may occur.
- Use manufacturer-recommended accessories only.
- Never use the appliance if the supply cord or plug is damaged.
- Immediately refer to an authorised service centre for repair.
- Never pull the supply cord or use it to carry the unit.
- Keep the stovetop away from any other heat sources such as radiators, ovens etc. Do not expose the unit to direct sunlight or moisture.
- Never operate the appliance with wet hands.
- Turn off the unit and disconnect the plug from the mains outlet in case of any failure.
- Do not touch the moving parts during operation of the unit.
- The appliance is intended for domestic use only, not for commercial use.
- The unit is designed solely for cooking, heating or defrosting food.
- Do not use the unit to fry food. Hot oil can damage parts of the unit, or cause skin burns.
- Do not use the unit if the door or packing is damaged. Have the unit repaired in an authorised service centre.
- For the purpose of protection from microwave radiation no unauthorised person is allowed to perform any servicing or repair, e.g. removing the cover that protects against microwave radiation.
- Do not use the unit for preparing or heating food in sealed vessels, as they may explode.
- Do not try to repair the appliance; instead, refer to an authorised service centre.
- Do not attempt to operate this oven with the door open as this may result in harmful exposure to microwave energy. Do not attempt to break or tamper with security locks.

- If the appliance is not kept in good condition or is dirty, it may degrade the surface and affect the life of the appliance or lead directly to dangerous situations.
- The appliance must not be cleaned with a steam cleaner.
- To avoid overheating, the appliance must not be installed in a cabinet behind a decorative door.
- The appliance is intended for free-standing use.
- The rear wall of the appliance must be placed towards the wall.

**Failure to follow the manufacturer's instructions may lead to refusal of warranty repair.**

## PRODUCT DESCRIPTION

- 1 Control panel
- 2 Pin of plate drive
- 3 Roller wheel
- 4 Glass plate
- 5 Oven door window
- 6 Door
- 7 Security lock

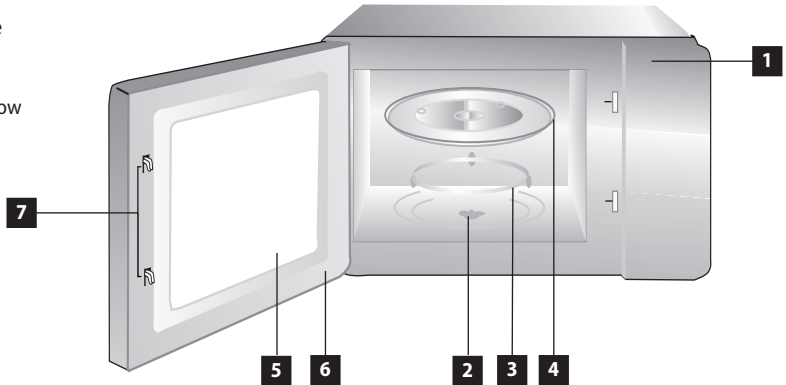

## Installation of turntable plate

1. Never place the glass plate upside down. Nothing should prevent the glass plate from turning.
2. The turntable plate and roller wheel assembly must always be used during cooking.
3. All meals and food containers must always be placed on a glass plate.
4. If the glass plate or roller wheel breaks, contact the nearest authorized service centre.

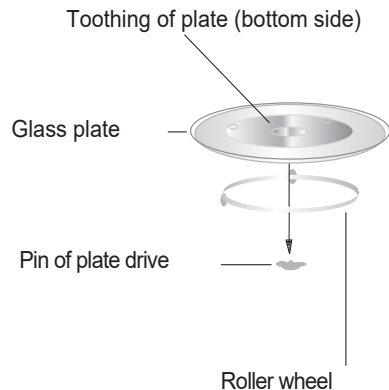



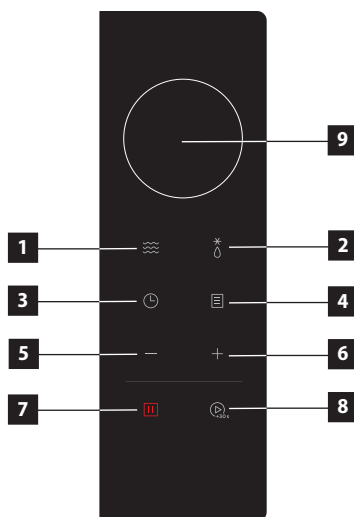

## DESCRIPTION OF CONTROL PANEL AND ITS FUNCTIONS

- 1 Sensor button (SB) Microwave heating / Grill / Combined heating
- 2 SB Defrost by weight / Defrost by time
- 3 SB Timer / Clock
- 4 SB AUTO mode
- 5 SB Decrease / Step down in the menu
- 6 SB Increase / Step up in the menu
- 7 SB Stop / Clear / ECO
- 8 SB Start / +30 seconds / Confirm
- 9 Display



### Time setting



As soon as you connect the microwave to the mains, "0:00" will appear on the display, the buzzer will beep once.

1. When the microwave is idle, press the  button once to select the clock function, the display will show "0:00" and the hour digits will start flashing.
2. Press + or – to set the hour, the entered values should be in the range of 0 - 23.
3. Press the  button to confirm the hour.
4. Press + or – to set the minutes, the entered values should be in the range of 0 - 59.
5. Press the  button to complete the time setting.

#### Note:







- The clock will not work unless it is set after connecting to the mains
- If no operation is performed within 1 minute while setting the clock, the oven will automatically return to the previous state.

## Kitchen timer

1. Press  twice, "00:00" will appear on the oven display.
2. Press + or – to set the timer. The default value is "0:30" (Maximum time can be set up to 95 minutes.)
3. Press the  button to confirm the setting. The display then shows the countdown.
4. When the time expires, the buzzer sounds 5 times. If the clock is set (24-hour mode), the current time will appear on the display.
5. While the kitchen timer is running, opening or closing the door has no effect on the timer and the countdown continues. Press  to cancel the alarm and return to standby mode.

**Note:** The clock time cannot be displayed during the countdown.



## Microwave heating

1. When the microwave is idle, press , once, "P100" will appear on the display.
2. Press  again to select microwave power "P100", "P80", "P50", "P30" or "P10".
3. Press + or – to adjust the cooking time. The default value is "0:30". Maximum time can be set up to 95 minutes.
4. When the oven door is closed, press the  button to start cooking, the  symbol will start flashing on the display.
5. If no time is set after selecting microwave heating, press the  button directly. If the oven door is opened or the  button is pressed during heating, cooking will be paused, the remaining time until the end of cooking will remain on the display. After closing the oven door, press the  button to continue the microwave heating program.
6. When the cooking time has elapsed, the sound of the end of cooking sounds and "END" appears on the display.





## Table for selecting microwave power:

Microwave power	100 %	80 %	50 %	30 %	10 %
Sign on the display	P100	P80	P50	P30	P10





## Quick start

1. When the microwave is idle, press , to start cooking at 100% power, each additional press will increase the cooking time by 30 seconds to 95 minutes.
2. In microwave heating or defrosting by time, each press of the  button can increase the cooking time by 30 seconds.

## Defrost by weight

1. Press  once, "dEF1" will appear on the oven display.
2. Press + or – to select the weight of the food from 100 to 2000 g.
3. Press the  button to start defrosting.
4. If the oven door is opened or the , button is pressed during heating, cooking will be paused, the remaining time until the end of cooking will remain on the display. After closing the oven door, press the  button to continue the microwave heating program.
5. When the defrosting time has elapsed, the sound of the end of cooking sounds and "END" appears on the display.

## Defrost by time

1. Press  once, "dEF2" will appear on the oven display.
2. Press + or – to adjust the defrosting time. The default value is "0:30". Maximum time can be set up to 95 minutes.
3. Press the  button to start defrosting.
4. If the oven door is opened or the , button is pressed during heating, cooking will be paused, the remaining time until the end of cooking will remain on the display. After closing the oven door, press the  button to continue the microwave heating program.
5. When the defrosting time has elapsed, the sound of the end of cooking sounds and "END" appears on the display.

## Auto menu









1. When the microwave is idle, press  repeatedly to select from "A-1" to "A-8".
2. Press + or – to select the weight of the food. The default value is always the minimum possible weight for the given automatic mode.
3. Press  to confirm the selection. The auto pre-set type remains lit on the display.
4. When the desired value is set and the oven door is closed, press the  button, the countdown time will be displayed and the auto menu logo and microwave heating logo will be displayed.
5. If the oven door is opened or the , button is pressed during heating, cooking will be paused, the remaining time until the end of cooking will remain on the display. After closing the oven door, press the  button to continue the microwave heating program.
6. When the defrosting time has elapsed, the sound of the end of cooking sounds and "END" appears on the display.

Table for Auto menu

Izvēlne	Svars	Displeja rādījums
A-1 Automatic heating	200 g	200
	400 g	400
	600 g	600
A-2 Vegetables	200 g	200
	300 g	300
	400 g	400
A-3 Fish	250 g	250
	350 g	350
	450 g	450
A-4 Meat	250 g	250
	350 g	350
	450 g	450
A-5 Pasta	50 g (with 450 ml of cold water)	50
	100 g (with 800 ml of cold water)	100
A-6 Potatoes	200 g	200
	400 g	400
	600 g	600
A-7 Pizza	200 g	200
	400 g	400
A-8 Soup	200 ml	200
	400 ml	400

### Child lock function

Locking: When the microwave is idle, hold down the  button for a long time, one beep will sound, in the next three seconds two beeps will sound to indicate the entry into the child lock state. The time is displayed if it is set, otherwise  and the child lock icon will appear on the display.

Unlocking: In the locked state, hold down the , button for a long time, a long beep will sound and in the next 3 seconds another 2 beeps will sound indicating the release of the lock. Either "0:00" or the current time, if previously set, lights up on the display. The child lock icon disappears.

**ECO function (display off function)**

Display off: When the microwave is idle, press the  button, a beep will sound and the display goes out.

Display on: With the display off, press any button. The LED display shows the current time or "0:00" again. The display also switches on when the door is opened and closed.

**Installation**

1. Remove all the covering and marketing materials from the unit before the first use. Do not remove the plastic foil on the inner side of the door.
2. Check the appliance and power cord for damage regularly. Never switch on a damaged appliance. There can be none of the following: door askew or damaged, door sealing damaged, broken or damaged hinges or damaged safety closing system.
3. Make sure to place the unit on a stable heat-resistant surface, out of the reach of other heat sources. This surface shall have a sufficient load capacity to hold the unit with its contents.
4. Do not switch the unit on without a properly mounted rolling wheel and rotating glass tray.
5. The supply cable plug has to be easily accessible so that it can be disconnected quickly, if need be.

**NOTE**

Prior to using a new unit, wipe the surface and the inside with a wet cloth for hygienic reasons. Wash all the removable parts in warm water with detergent.

**WARNING!**

Open the door slowly and carefully. When opening the door during operation, or after preparation, a large volume of steam is released, and condensed hot water may drip from the lower door edge. There is a risk of scalding.

**Microwave oven cooking principles**

Place the food evenly. Place thicker areas at the edges.

Watch the cooking time. Cook for the shortest of the prescribed times, and if necessary, for longer.

Overcooked food can ignite.

Cover the food when cooking. Covers prevent spattering and enable more even heating.

Turn around pieces of food such as chicken or hamburger when cooking. Big pieces, such as roast meat, must be turned more than once.

Move meatballs and similar food from the edge towards the centre and vice versa halfway through the cooking time.

## Selection of dishes

Ideal dishes for microwave ovens are transparent, for microwaves. They allow the energy to penetrate the cover and food. Microwaves can't penetrate metal, which is why metal or metal-decorated dishes should not be used.

When cooking in a microwave oven, do not use containers/packaging made of recycled paper, as they may contain small metal particles that can cause sparking and subsequent ignition due to microwave radiation.

We recommend circular or oval dishes rather than square or rectangular ones, as the food in the corners tends to be overcooked.

If you are unsure of the suitability of your dishes for heating in a microwave, perform the following test:

1. Fill the microwave-safe container with 1 cup of cold water (250 ml). Put it in the microwave together with the empty dishes in question.
2. Cook at maximum power for 1 minute.
3. When done, touch the dishes carefully. If the empty dishes are warm, do not use them for microwave cooking.

Do not exceed 1 minute of cooking.

## Dishes SUITABLE for heating food in a microwave oven

Dishes	Description
Kneading bowl	Follow the manufacturer's instructions. The bottom of the kneading bowl must be at least 5 mm above the turntable plate. Improper use may cause the plate to break.
Ceramic dishes	Only intended for microwave use. Follow the manufacturer's instructions. Do not use cracked or battered dishes.
Glasses	Always remove the lid. Use only for heating the food, not boiling. Most glasses are not heat resistant and can break.
Glass dishes	Only heat resistant glass dishes. Make sure there is no metal rim on the dishes. Do not use cracked or battered dishes.
Oven bags	Follow the manufacturer's instructions. Do not close the bags with a metal clip. Make holes in the bag to allow excess steam to escape.

Paper plates and cups	Use only for short-term cooking/heating. Do not leave the oven unattended during cooking.
Paper towels	Used to cover food for reheating and to absorb fat. Use only under supervision for short-term cooking.
Baking paper	Used as a cover to prevent splashing or as a wrap for steam cooking.
Plastic dishes	Only intended for microwave use. Follow the manufacturer's instructions. The dishes should be labelled "Microwave Safe". Some plastic containers soften when the food inside heats up. "Cooking bags" and tightly sealed plastic bags should be cut, punctured or otherwise altered as described on the packaging.

Plastic cover	POnly intended for microwave use. Used to cover food during cooking to maintain moisture. Do not allow the plastic cover to touch food.
Thermometers	Microwave only (meat and candy thermometers).
VoWax paper	Used as a cover to prevent splashing or as a wrap for steam cooking.

## Dishes NOT SUITABLE for heating food in a microwave oven

Dishes	Description
Aluminium tray	May cause sparking. Put the food in the dishes designed for microwave use.
Food box with metal handle	May cause sparking. Put the food in the dishes designed for microwave use.
Metal clips, twisted metal cords	Metal prevents microwave energy from heating food. A metal rim may cause sparking.
Metal clips, twisted metal cords	May cause sparking, which may lead to fire in the oven.
Paper bags	May cause fire in the oven.
Plastic foam, polystyrene	Upon exposure to high temperature, the plastic foam may melt or contaminate the liquid inside.
Wood	When used in a microwave oven, the wood dries out and may split or crack.

## WARNING!

If you remove the food before the preset time expires, or you aren't using the oven, always reset the current program.

## CLEANING AND MAINTENANCE

Clean the unit after each use to prevent the accumulation of grease, burned-on remnants of food, and unpleasant smells.

Turn the unit off, unplug the power cord from the wall outlet, and let the unit cool before cleaning and after use.

**Do not immerse the power cord, plug, or appliance into water or any other liquid.**

Wash the replaceable parts in tepid water with detergent and rinse in clean water.

Clean the inner and outer surfaces and door sealing with a wet cloth. You can use a liquid cleaning agent. Do not use sponges, steel wool, abrasive cleaners or solvents (gasoline, thinners, etc.). You might damage the protective layer.

You can remove odors from the inside by pouring lemon juice and the skin from a lemon into a microwave bowl filled with water, and leaving the bowl for 5 minutes in the oven while operating. Dry the inside with a soft cloth afterwards. If you need to replace the inner light bulb, contact the distributor.

If you do not keep the unit clean, the surfaces can be damaged, which may lead to a shorter service life and dangerous situations.

## Installation

1. To install the appliance, select a flat surface that provides enough free space for ventilation openings.
  - The minimum height for installation of the appliance is 85 cm.
  - The rear of the appliance must be placed against the wall. Leave a minimum distance of 30 cm above the top surface of the oven, a minimum distance of 20 cm is required between the oven and adjacent walls.
  - Do not remove the feet from the bottom of the oven.
  - Blocking the ventilation openings can damage the oven.
2. Plug the oven into a standard household socket. Make sure the voltage and frequency are the same as the voltage and frequency on the rating plate.

**Warning:** Do not install the oven on a hob or other heat-producing appliance. Installation near or above the heat source could damage the oven and void the warranty.

Freely accessible walls of the appliance may become hot during normal operation.

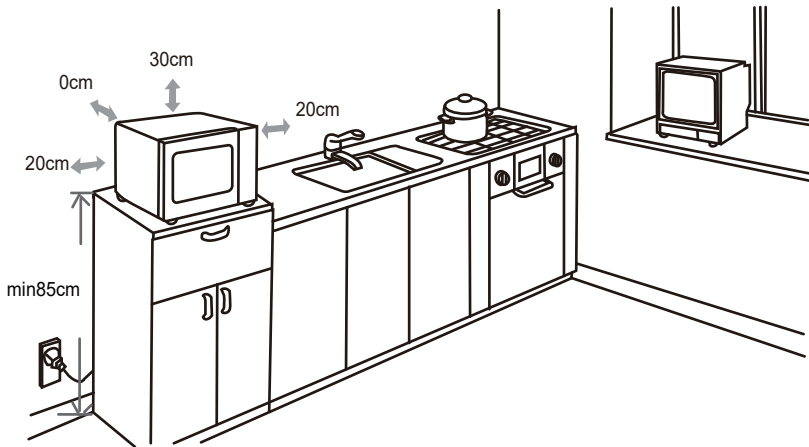



## GROUNDING INSTRUCTIONS

This appliance has to be grounded. It is equipped with a supply cable with a grounding conductor and grounding plug. It must be connected to a socket that is correctly installed and grounded. In the case of a short circuit this grounding reduces the risk of electric shock. It is recommended to connect the unit to a separate electric circuit. The use of high voltage is dangerous, and any damage to the oven can cause a fire or other emergency.

### WARNING!

Incorrect use of the protective conductor can cause the risk of electric shock.

Note: If you have any questions concerning the grounding or electrical connection, contact a qualified electrician or servicing technician. Neither the manufacturer nor the distributor is responsible for injury or damage caused by incorrect electric connection. The conductors in the supply cable are colored as follows:

**Green and yellow - protective/grounding conductor**

**Blue - medium conductor**

**Brown/black - phase conductor**

If an extension cord is required, use only a 3-wire extension cord.

The microwave oven is equipped with a short power cord to reduce the risk of tangling or tripping over a longer cord.

- When using a long cord set or extension cord, the following must be observed:
- The ratings of the electrical cords should be at least as large as the electrical ratings of the appliance.
- The extension cord must be a 3-wire cord with a grounding conductor.
- The long power cord should not hang over a worktop or table where children could pull on it or trip over it unintentionally.

## RECEIVER SIGNAL INTERFERENCE

Operation of the appliance can cause interference with the signal of your radio receiver, TV receiver, or similar appliances. This interference may be reduced or eliminated by taking the following measures:

1. Clean the door and sealing surfaces of the oven.
2. Readjust the receiver antenna of the radio or TV.
3. Place the unit further from the receiver.
4. Plug the unit in a different socket to make sure other appliances are connected to different circuits.

## TROUBLE SHOOTING

Problem	Cause	Solution
The appliance does not work.	The plug has been inserted into the socket incorrectly or insufficiently.	Check the plug connection.
	The socket is not supplied with electricity.	Check to make sure voltage is present, e.g. by using another appliance.
	The oven door is not closed properly.	Check the door. Remove all impurities and foreign objects.
Turning of the tray is noisy.	Dirty wheels of the turning mechanism.	Clean the wheels with a damp cloth.
The oven cannot be started	The power cord is not properly connected to the mains	Unplug the power cord from the electrical outlet and plug it in again after 10 seconds
	Electrical fuse blown or circuit breaker tripped	Replace the fuse or turn on the circuit breaker. Contact an authorized service centre
The oven does not heat	The door is not closed sufficiently	Close the door again and check that it is closed

## Common phenomena

The microwave oven affects the TV reception	Radio and TV reception may be affected by the operation of the microwave oven. This is similar to the interference that occurs, for example, during the operation of blenders, vacuum cleaners and hair dryers. This is a normal phenomenon.
Light fades in the oven	At low microwave heating power, the light inside may fade slightly. This is a normal phenomenon.
Accumulation of steam on the door, hot air from the vents	During heating, a large amount of steam may be released from the food. Most of the steam is vented through vents, but some of it condenses in colder places such as the oven door
The oven was accidentally started without food inside	It is forbidden to start the oven without food inside. It is very dangerous, the oven may overheat

## ENVIRONMENTAL PROTECTION

- Prefer recycling of packaging materials and old appliances.
- Package materials may be disposed of as sorted waste.
- Dispose the plastic bags made of polyethylene (PE) of as sorted waste.

### Appliance recycling at the end of its service life:



This appliance is labelled in accordance with European Directive 2012/19/EU concerning used electrical and electronic appliances (waste electrical and electronic equipment – WEEE). The symbol on the product or its packaging indicates that this product may not be treated as household waste. It is necessary to take it to a container park for the recycling of electrical and electronic equipment. By ensuring the correct disposal of this appliance you will help prevent potential negative consequences for the environment and human health, which could otherwise result from inappropriate disposal of this product. Disposal must be performed in accordance to the regulations for waste disposal. For more detailed information about recycling of this appliance see the authorized local office or service for household waste disposal or the shop, where you purchased the appliance.

**CZ****Seznam servisních míst****SK****Zoznam servisných stredisiek****PL****Wykaz punktów serwisowych**

## Česká republika

Název	Ulice	PSČ	Město	Telefon	E-mail
Jindřich Valenta CONCEPT	Vysokomýtská 1800	565 01	Choceň	+420 465 471 400	servis@my-concept.cz

## Slovenská republika

Názov	Ulica	PSČ	Mesto	Telefón	E-mail
ELKO Valenta Slovakia, s.r.o.	Hurbanova 1563/23	911 01	Trenčín	+421 326 583 465	info@my-concept.sk

## Polska

Nazwa	Ulica	Kod	Miasto	Telefon	E-mail
Concept Polska sp. z o.o.	Ostrowskiego 30	53-238	Wrocław	+48 713 390 444	serwis@my-concept.pl

# concept

**CZ**

**Jindřich Valenta – Concept**

Vysokomytská 1800, 565 01 Choceň

Tel. +420 465 471 400

[www.my-concept.cz](http://www.my-concept.cz)

**SK**

**ELKO Valenta – Slovakia, s.r.o.**

Hurbanova 1563/23, 911 01 Trenčín

Tel.: +421 326 583 465

[www.my-concept.sk](http://www.my-concept.sk)

**PL**

**CONCEPT POLSKA sp. z o.o.**

Ostrowskiego 30, 53-238 Wrocław

Tel.: +48 713 390 444

[www.my-concept.pl](http://www.my-concept.pl)

**LV**

**Verners VT Ltd.**

Piedrujas iela 5a, Riga, Latvia

Tel. +371 67021021

e-pasts: [info@verners.lv](mailto:info@verners.lv), [www.verners.lv](http://www.verners.lv)