

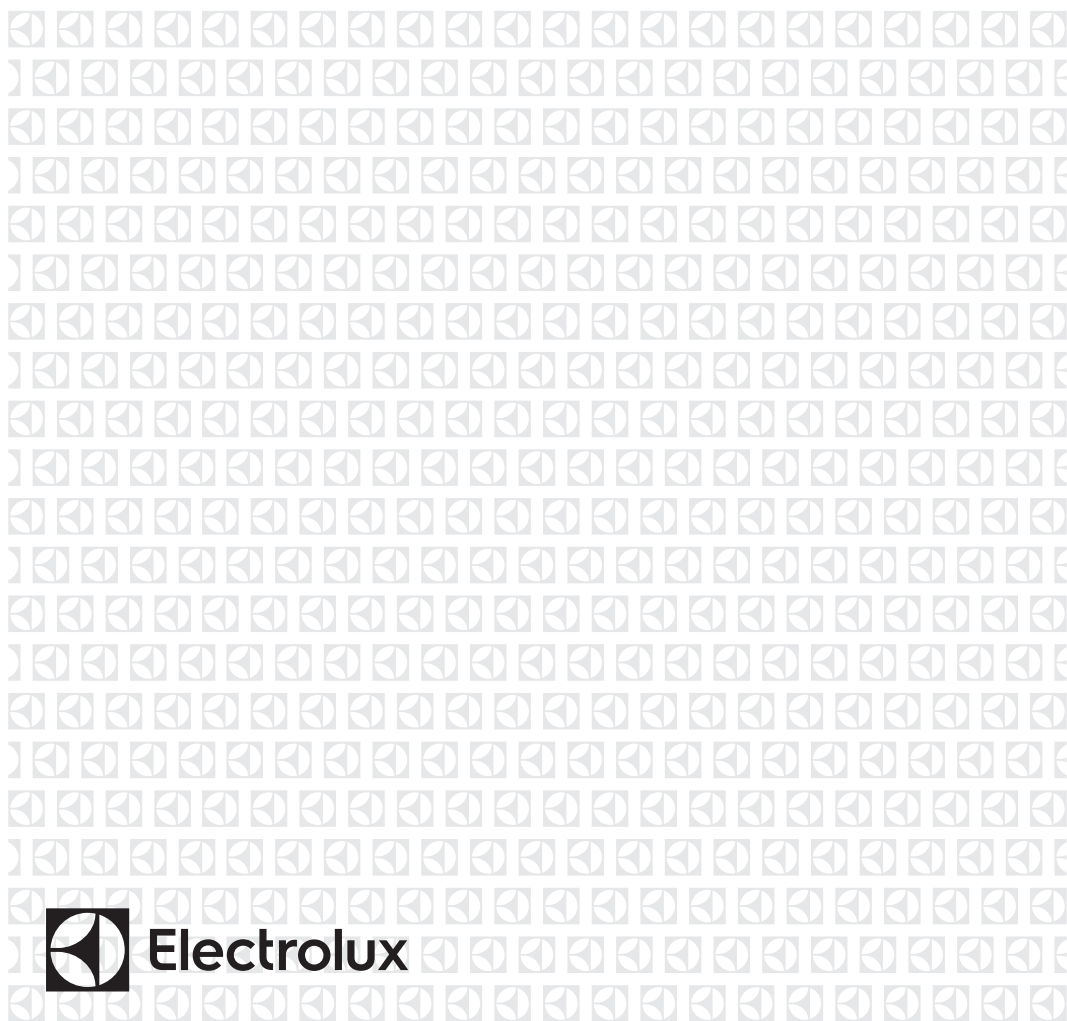

CS	Myčka nádobí	Návod k použití	2
ET	Nõudepesumasin	Kasutusjuhend	25
SK	Umývačka	Návod na používanie	48



OBSAH

1. BEZPEČNOSTNÍ INFORMACE.....	3
2. BEZPEČNOSTNÍ POKYNY	4
3. POPIS SPOTŘEBIČE.....	6
4. OVLÁDACÍ PANEL	7
5. PROGRAMY.....	7
6. NASTAVENÍ.....	9
7. FUNKCE.....	11
8. PŘED PRVNÍM POUŽITÍM.....	12
9. DENNÍ POUŽITÍ.....	13
10. TIPY A RADY.....	15
11. ČIŠTĚNÍ A ÚDRŽBA.....	16
12. ODSTRAŇOVÁNÍ ZÁVAD.....	19
13. LIST S ÚDAJI O VÝROBKU.....	23
14. DALŠÍ TECHNICKÉ ÚDAJE.....	23

MYSLÍME NA VÁS

Děkujeme, že jste si zakoupili spotřebič značky Electrolux. Vybrali jste si produkt, se kterým jsou spjaty desítky let profesionálních zkušeností a inovací. Tento důmyslný a stylový spotřebič byl navržen s ohledem na jeho uživatele. Kdykoliv jej proto používáte, můžete se spolehnout, že pokaždé dosáhnete skvělých výsledků.

Vítá Vás Electrolux.

Navštivte naše stránky ohledně:



Rady ohledně používání, brožury, poradce při potížích, servisních informací:
www.electrolux.com/webselfservice



Registrace vašeho spotřebiče, kterou získáte lepší servis:
www.registerelectrolux.com



Nákupu příslušenství, spotřebního materiálu a originálních náhradních dílů pro váš spotřebič:

www.electrolux.com/shop

PÉČE O ZÁKAZNÍKY A SERVIS

Doporučujeme používat originální náhradní díly. Při kontaktu se servisním střediskem se ujistěte, že máte k dispozici následující údaje: Model, výrobní číslo (PNC), sériové číslo. Tyto informace jsou uvedeny na typovém štítku.

 Upozornění / Důležité bezpečnostní informace

 Všeobecné informace a rady

 Poznámky k ochraně životního prostředí

Změny vyhrazeny.

1. ⚠ BEZPEČNOSTNÍ INFORMACE

Tento návod si pečlivě přečtete ještě před instalací spotřebiče a jeho prvním použitím. Výrobce nenese odpovědnost za žádný úraz ani škodu v důsledku nesprávné instalace nebo použití. Návod k použití vždy uchovávejte na bezpečném a přístupném místě pro jeho budoucí použití.

1.1 Bezpečnost dětí a postižených osob

- Tento spotřebič smí používat děti starší osmi let nebo osoby se sníženými fyzickými, smyslovými nebo duševními schopnostmi nebo osoby bez patřičných zkušeností a znalostí, pouze pokud tak činí pod dozorem nebo vedením, které zohledňuje bezpečný provoz spotřebiče, a pokud rozumí rizikům spojeným s provozem spotřebiče.
- Děti ve věku tří až osmi let a osoby s rozsáhlým a komplexním postižením bez stálého dozoru držte z dosahu spotřebiče.
- Děti mladší tří let bez stálého dozoru držte z dosahu spotřebiče.
- Nenechte děti hrát si se spotřebičem.
- Prací prostředky uschovejte z dosahu dětí.
- Jsou-li dvířka spotřebiče otevřená, nedovolte dětem a domácím zvířatům, aby se k němu přibližovaly.
- Čištění a uživatelskou údržbu spotřebiče by neměly provádět děti bez dozoru.

1.2 Všeobecné bezpečnostní informace

- Tento spotřebič je určen pro použití v domácnosti a pro následující způsoby použití:
 - ve farmářských domech, v kuchyňkách pro zaměstnance v obchodech, kancelářích a jiných pracovních prostředích;
 - pro zákazníky hotelů, motelů, penzionů a jiných ubytovacích zařízení.
- Neměňte technické parametry tohoto spotřebiče.

- Hodnota provozního tlaku vody (minimální a maximální) musí být mezi 0.5 (0.05) / 8 (0.8) bar (MPa).
- Dodržujte maximální počet 14 jídelních souprav.
- Jestliže je poškozený přívodní kabel, smí ho vyměnit pouze výrobce, autorizované servisní středisko nebo osoba s podobnou příslušnou kvalifikací, jinak by mohlo dojít k úrazu.
- Příbory vkládejte do košíčku ostrou špičkou dolů nebo je vložte vodorovně do zásuvky na příbory ostrou hranou dolů.
- Nenechávejte spotřebič s otevřenými dvířky bez dozoru, aby na ně nedopatřením někdo nestoupl.
- Před každou údržbou spotřebič vždy vypněte a vytáhněte síťovou zástrčku ze zásuvky.
- K čištění spotřebiče nepoužívejte vysokotlaký proud vody nebo páru.
- Pokud má spotřebič větrací otvory umístěné vespod, nesmí být zakryté např. kobercem.
- Spotřebič musí být připojen k vodovodnímu potrubí pomocí nové dodané soupravy hadic. Neinstalujte již jednou použitou soupravu hadic znovu.

2. BEZPEČNOSTNÍ POKYNY

2.1 Instalace



VAROVÁNÍ!

Tento spotřebič smí instalovat jen kvalifikovaná osoba.

- Odstraňte veškerý obalový materiál.
- Poškozený spotřebič neinstalujte ani nepoužívejte.
- Řiďte se pokyny k instalaci dodanými spolu s tímto spotřebičem.
- Při přemísťování spotřebiče buďte vždy opatrní, protože je těžký. Vždy používejte ochranné rukavice a uzavřenou obuv.
- Neinstalujte nebo nepoužívejte spotřebič tam, kde může teplota klesnout pod 0 °C.

- Spotřebič nainstalujte na bezpečném a vhodném místě, které splňuje požadavky pro instalaci.

2.2 Připojení k elektrické síti



VAROVÁNÍ!

Hrozí nebezpečí požáru nebo úrazu elektrickým proudem.

- Spotřebič musí být uzemněn.
- Zkontrolujte, zda údaje na typovém štítku souhlasí s parametry elektrické sítě.
- Vždy používejte správně instalovanou síťovou zásuvku s ochranou proti úrazu elektrickým proudem.
- Nepoužívejte rozbočovací zástrčky ani prodlužovací kabely.

- Dbejte na to, abyste nepoškodili napájecí kabel a síťovou zástrčku. Jestliže potřebujete vyměnit přívodní kabel, musí výměnu provést námi autorizované servisní středisko.
- Síťovou zástrčku zapojte do síťové zásuvky až na konci instalace spotřebiče. Po instalaci musí zůstat síťová zástrčka nadále dostupná.
- Neodpojujte spotřebič ze zásuvky tahem za kabel. Vždy tahejte za zástrčku.
- Tento spotřebič je v souladu se směrnicemi EHS.
- Pouze pro Velkou Británii a Irsko. Spotřebič je vybaven 13A síťovou zástrčkou. Je-li nutné vyměnit pojistku v síťové zástrčce, použijte výhradně 13A pojistku ASTA (BS 1362).

2.3 Vodovodní přípojka

- Dbejte na to, abyste hadice nepoškodili.
- Před připojením spotřebiče k novým hadicím nebo k hadicím, které nebyly dlouho používány, nebo tam, kde byly prováděny opravy či instalována nová zařízení (vodoměry apod.), nechte vodu na několik minut odtéct, dokud nebude čistá.
- Ujistěte se, že při prvním použití spotřebiče ani po něm nedošlo k viditelnému úniku vody.
- Přívodní hadice s opláštěním je vybavena bezpečnostním ventilem a vnitřním síťovým kabelem.

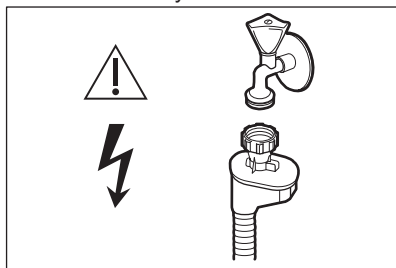

VAROVÁNÍ!
Nebezpečné napětí.

- Jestliže se přívodní hadice poškodí, okamžitě zavřete vodovodní kohoutek a vytáhněte síťovou zástrčku ze zásuvky. Zkontaktujte autorizované servisní středisko, aby vám přívodní hadice byla vyměněna.

2.4 Použití spotřebiče

- Na otevřená dvířka si nesedejte, ani si na ně nestoupejte.
- Mycí prostředky pro myčky jsou nebezpečné. Řiďte se bezpečnostními pokyny uvedenými na balení mycího prostředku.
- Nepijte ani si nehrajte s vodou ve spotřebiči.
- Nádobí ze spotřebiče nevyjímejte, dokud se nedokončí program. Na nádobí může zůstat trochu mycího prostředku.
- Pokud během probíhajícího programu otevřete dvířka spotřebiče, může dojít k uvolnění horké páry.
- Do spotřebiče, do jeho blízkosti nebo na spotřebič neumísťujte hořlavé předměty nebo předměty obsahující hořlavé látky.

2.5 Obsluha

- Pro opravu spotřebiče se obraťte na autorizované servisní středisko.
- Používejte výhradně originální náhradní díly.

2.6 Likvidace



VAROVÁNÍ!

Hrozí nebezpečí úrazu či udušení.

- Odpojte spotřebič od elektrické sítě.
- Odřízněte a vyhoďte síťový kabel.
- Odstraňte dveřní západku, abyste zabránili uvěznění dětí a domácích zvířat ve spotřebiči.

3. POPIS SPOTŘEBIČE

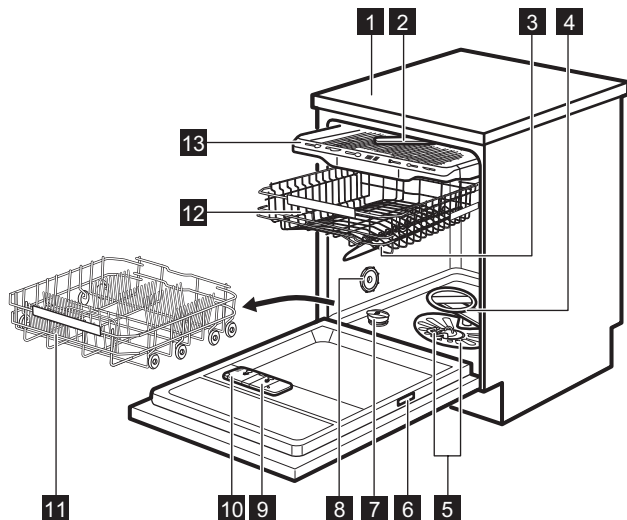

- | | |
|--------------------------------------|---------------------------------------|
| 1 Horní deska | 8 Větrací otvor |
| 2 Nejvyšší ostříkovací rameno | 9 Dávkovač leštidla |
| 3 Horní ostříkovací rameno | 10 Dávkovač pracího prostředku |
| 4 Dolní ostříkovací rameno | 11 Dolní koš |
| 5 Filtry | 12 Horní koš |
| 6 Typový štítek | 13 Příhrádka na příbory |
| 7 Zásobník na sůl | |

4. OVLÁDACÍ PANEĽ

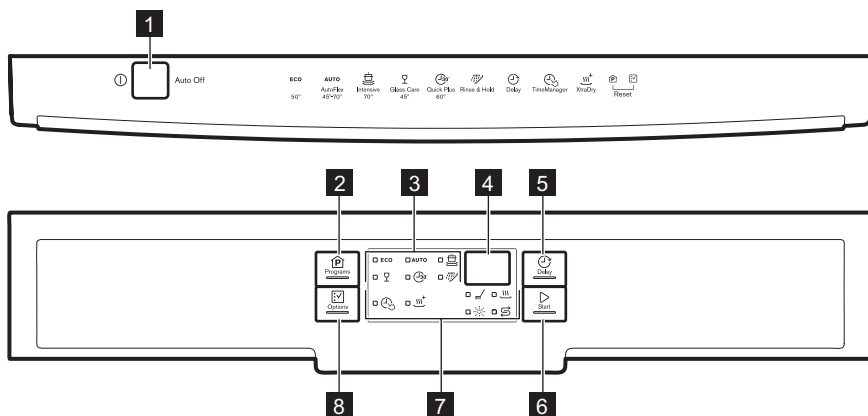





- 1** Tlačítko Zap/Vyp
- 2** Tlačítko **Programs**
- 3** Kontrolky programů
- 4** Displej
- 5** Tlačítko **Delay**
- 6** Tlačítko **Start**
- 7** Kontrolky
- 8** Tlačítko **Options**

4.1 Kontrolky

Kontrolka	Popis
	Kontrolka množství soli. Svítí, když zásobník soli potřebuje doplnit. Nikdy v průběhu programu nesvítí.
	Kontrolka stavu leštidla. Svítí, když dávkovač leštidla potřebuje doplnit. Nikdy v průběhu programu nesvítí.
	Fáze mytí. Rozsvítí se během fáze mytí.
	Fáze sušení. Rozsvítí se během fáze sušení.
	Kontrolka TimeManager.
	Kontrolka XtraDry.

5. PROGRAMY

Pořadí programů v tabulce nemusí odrazet jejich pořadí na ovládacím panelu.

Program	Stupeň zašpinění Druh náplně	Fáze programu	Funkce
ECO 1)	<ul style="list-style-type: none"> • Normálně zašpiněné • Nádobí a přístroje 	<ul style="list-style-type: none"> • Předmytí • Mytí 50 °C • Oplachy • Sušení 	<ul style="list-style-type: none"> • XtraDry
AUTO 2)	<ul style="list-style-type: none"> • Vše • Nádobí, přístroje, hrnce a pánve 	<ul style="list-style-type: none"> • Předmytí • Mytí od 45 °C do 70 °C • Oplachy • Sušení 	<ul style="list-style-type: none"> • XtraDry
 3)	<ul style="list-style-type: none"> • Velmi zašpiněné • Nádobí, přístroje, hrnce a pánve 	<ul style="list-style-type: none"> • Předmytí • Mytí 70 °C • Oplachy • Sušení 	<ul style="list-style-type: none"> • TimeManager • XtraDry
 4)	<ul style="list-style-type: none"> • Lehce zašpiněné • Nádobí a přístroje 	<ul style="list-style-type: none"> • Mytí 60 °C • Oplachy 	<ul style="list-style-type: none"> • XtraDry
 5)	<ul style="list-style-type: none"> • Normálně nebo lehce zašpiněné • Křehké nádobí a sklo 	<ul style="list-style-type: none"> • Předmytí • Mytí 45 °C • Oplachy • Sušení 	<ul style="list-style-type: none"> • XtraDry
 6)	<ul style="list-style-type: none"> • Vše 	<ul style="list-style-type: none"> • Předmytí 	

1) Tento program nabízí nejúspornější spotřebu vody a energie při mytí normálně zašpiněného nádobí a přístrojů. Jedná se o standardní program pro zkušební.

2) Spotřebič zjistí stupeň zašpinění a množství nádobí v koších. Automaticky pak nastaví teplotu a množství vody, spotřebu energie a délku programu.

3) Tento program slouží k mytí silně zašpiněného nádobí pomocí vysokého tlaku vody při vysoké teplotě.



4) Tento program je vhodný k mytí náplně nebo poloviční náplně čerstvě nebo lehce zašpiněného nádobí za krátkou dobu.

5) Tento program reguluje teplotu vody tak, aby zajišťoval speciální péči o křehké, zejména skleněné, nádobí.

6) Pomocí tohoto programu můžete rychle opláchnout zbytky jídel z nádobí a zabránit tvorbě zápachů ve spotřebiči. Pro tento program nepoužívejte mycí prostředek.

5.1 Údaje o spotřebě

Program 1)	Voda (l)	Energie (kWh)	Délka (min)
ECO	10.5	0.935	235
AUTO	8 - 15	0.7 - 1.7	46-170
	12.5 - 14.5	1.4 - 1.7	170 - 190

Program 1)	Voda (l)	Energie (kWh)	Délka (min)
	10	0.9	30
	10 - 14	0.8 - 1.0	82 - 92
	4	0.1	14

1) Hodnoty se mohou měnit v závislosti na tlaku a teplotě vody, na kolísání v dodávce proudu, na zvolených funkcích a na množství nádobí.

5.2 Informace pro zkušební

Chcete-li získat potřebné informace k provádění testu výkonnosti (např. podle normy EN60436), zašlete e-mail na adresu:

info.test@dishwasher-production.com

Ve vaší žádosti uveďte výrobní číslo (PNC) uvedené na typovém štítku.

V souvislosti s jakýmkoli dalšími dotazy ohledně vaší myčky nádobí si přečtěte servisní příručku dodanou s vaším spotřebičem.

6. NASTAVENÍ

6.1 Režim volby programu a uživatelský režim

Když se spotřebič nachází v režimu volby programu, je možné nastavit program a přejít do uživatelského režimu.

Nastavení dostupná v uživatelském režimu:

- Stupeň změkčovače vody v závislosti na tvrdosti vody.
- Zapnutí nebo vypnutí signalizace prázdného dávkovače leštidla.
- Zapnutí nebo vypnutí funkce AirDry.

Spotřebič uchovává uložená nastavení a není proto nutné je před každým programem konfigurovat znovu.

Jak nastavit režim volby programu

Spotřebič se nachází v režimu volby programu, když svítí kontrolka programu **ECO** a na displeji se zobrazuje délka programu.

Po zapnutí se spotřebič v rámci výchozího nastavení nachází v režimu volby programu. Pokud tomu tak není, nastavte režim volby programu takto:

Současně stiskněte a podržte **Programs** a **Options**, dokud se spotřebič nepřepne do režimu volby programu.

Jak aktivovat uživatelský režim

Ujistěte se, že je spotřebič v režimu volby programu.

Do uživatelského režimu přejdete současným stisknutím a podržením tlačítek **Delay** a **Start**, dokud nezačnou blikat kontrolky **ECO**, **AUTO** a  s prázdným displejem.

6.2 Změkčovač vody

Změkčovač vody odstraňuje z přiváděné vody minerály a soli, které by mohly mít škodlivé nebo nežádoucí účinky na výsledky mytí nebo na spotřebič.

Čím je obsah těchto minerálů vyšší, tím je voda tvrdší. Tvrdost vody se označuje v ekvivalentních stupních tvrdosti.

Změkčovač by měl být nastaven podle tvrdosti vody v místě vašeho bydliště. Tvrdost vody v místě vašeho bydliště zjistíte u místního vodárenského podniku. K zajištění dobrých výsledků mytí je důležité nastavit správný stupeň změkčovače vody.

Tvrdość vody

Německé stupně (°dH)	Francouzské stupně (°fH)	mmol/l	Clarkovy stupně	Nastavení změkčovače vody
47 - 50	84 - 90	8.4 - 9.0	58 - 63	10
43 - 46	76 - 83	7.6 - 8.3	53 - 57	9
37 - 42	65 - 75	6.5 - 7.5	46 - 52	8
29 - 36	51 - 64	5.1 - 6.4	36 - 45	7
23 - 28	40 - 50	4.0 - 5.0	28 - 35	6
19 - 22	33 - 39	3.3 - 3.9	23 - 27	5 1)
15 - 18	26 - 32	2.6 - 3.2	18 - 22	4
11 - 14	19 - 25	1.9 - 2.5	13 - 17	3
4 - 10	7 - 18	0.7 - 1.8	5 - 12	2
<4	<7	<0.7	< 5	1 2)

1) Nastavení z výroby.

2) Při tomto stupni sůl nepoužívejte.



Bez ohledu na použitý typ mycího prostředku nastavte správný stupeň změkčovače vody, který udrží ukazatel doplnění soli zapnutý.



Kombinované mycí tablety obsahující sůl nejsou dostatečně účinné, aby změkčily tvrdou vodu.

Jak nastavit stupeň změkčovače vody

Ujistěte se, že je spotřebič v uživatelském režimu.

- Stiskněte **Programs**.
 - Kontrolky **AUTO** a  zhasnou.
 - Kontrolka **ECO** stále bliká.
 - Na displeji se zobrazí aktuální nastavení: např. 5  = stupeň 5.
- Opakovaným stisknutím **Programs** změňte nastavení.
- Potvrďte nastavení stisknutím tlačítka Zap/Vyp.

6.3 Signalizace prázdného dávkovače leštidla

Leštidlo pomáhá usušit nádoby bez šmouh a skvrn. Leštidlo se automaticky uvolňuje během horké oplachovací fáze.



Je-li komora dávkovače leštidla prázdná, kontrolka dávkovače leštidla se rozsvítí a signalizuje, že je nutné leštidlo doplnit. Pokud jsou výsledky sušení uspokojivé, když používáte pouze kombinované tablety, lze vypnout signalizaci prázdného dávkovače leštidla. Pro nejlepší sušicí výkon však vždy používejte leštidlo.

Používáte-li standardní mycí prostředek nebo kombinované tablety bez leštidla, signalizaci prázdného dávkovače leštidla pomocí kontrolky zapnete.

Jak vypnout signalizaci prázdného dávkovače leštidla

Ujistěte se, že je spotřebič v uživatelském režimu.

- Stiskněte **Options**.
 - Kontrolky **ECO** a  zhasnou.

- Kontrolka **AUTO** stále bliká.
- Na displeji se zobrazí aktuální nastavení.
 -  = signalizace prázdného dávkovače leštidla je zapnutá.
 -  = signalizace prázdného dávkovače leštidla je vypnutá.
- 2. Stisknutím **Options** změňte nastavení.
- 3. Nastavení potvrďte stisknutím tlačítka Zap/Vyp.

6.4 AirDry

Funkce AirDry zlepšuje výsledky sušení při menší spotřebě energie.

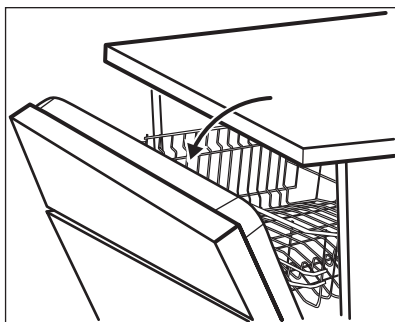

-  Během fáze sušení se dvířka automaticky otevřou a zůstanou otevřená.

-  **POZOR!**
Nepokoušejte se zavřít dvířka spotřebiče po dobu dvou minut po automatickém otevření. Spotřebič by se mohl poškodit.

Funkce AirDry se automaticky zapne u všech programů s výjimkou  (jsou-li k dispozici).

Chcete-li dosáhnout lepších výsledků sušení, viz funkce XtraDry nebo zapněte funkci AirDry.





POZOR!

Pokud mají ke spotřebiči přístup děti, doporučuje se funkci AirDry vypnout, protože otevření dvířek může představovat nebezpečí.

Jak vypnout AirDry

Ujistěte se, že je spotřebič v uživatelském režimu.

1. Stiskněte **Delay**.
 - Kontrolky **ECO** a **AUTO** zhasnou.
 - Kontrolka  stále bliká.
 - Na displeji se zobrazí aktuální nastavení:  = funkce AirDry zapnuta.
2. Stiskněte **Delay** ke změně nastavení:  = funkce AirDry vypnuta.
3. Nastavení potvrďte stisknutím tlačítka Zap/Vyp.

7. FUNKCE

-  Před spuštěním programu je nutné pokaždé navolit požadované funkce. Během spuštěného programu již není možné funkce vypnout či zapnout.



Tlačítko Options přepíná mezi dostupnými funkcemi a jejich možnými kombinacemi.

 Ne všechny funkce jsou vzájemně slučitelné. Pokud zvolíte neslučitelné funkce, spotřebič automaticky jednu nebo více z nich vypne. Svítí pouze ukazatele těch funkcí, které jsou stále zapnuty.

 Pokud tuto funkci nelze s daným programem použít, příslušná kontrolka nesvítí nebo bude několik sekund rychle blikat a poté zhasne.

 Zapnuté funkce mohou mít vliv na spotřebu vody a energie a také na délku programu.

7.1 XtraDry

Zapnutím této funkce zlepšíte sušicí výkon. Zapnutá funkce XtraDry může mít vliv na délku některých programů, spotřebu vody a teplotu posledního oplachu.

Funkce XtraDry je pojata jako trvalá pro všechny programy s výjimkou **ECO** a není nutné ji zvolit při každém programu.

U ostatních programů je nastavení funkce XtraDry trvalé a automaticky se použije při jejich dalším spuštění. Tuto konfiguraci lze kdykoli změnit.

8. PŘED PRVNÍM POUŽITÍM

1. **Ujistěte se, zda aktuální stupeň změkčovače vody odpovídá tvrdosti vaší vody. Pokud ne, nastavte stupeň změkčovače vody.**
2. Naplňte zásobník na sůl.
3. Naplňte dávkovač leštidla.
4. Otevřete vodovodní kohoutek.
5. Spustěte program k odstranění všech možných zbytků uvnitř spotřebiče. Nepoužívejte mycí prostředek a nekládejte nic do košů.

Po spuštění programu může spotřebiči trvat až pět minut, než se zregeneruje pryskyřice ve změkčovači vody. Během této chvíle spotřebič vypadá, že

 Při každém spuštění funkce **ECO** je funkce XtraDry vypnutá a je nutné ji zvolit ručně.

Zapnutím funkce XtraDry vypnete funkci TimeManager a obráceně.

Jak zapnout funkci XtraDry

Stiskněte **Options**, dokud se nerozsvítí kontrolka .

Na displeji se zobrazí aktualizovaná délka programu.

7.2 TimeManager

Tato funkce zvyšuje tlak a teplotu vody. Mycí a sušicí fáze jsou kratší.

Celková délka programu se sníží o přibližně 50 %.

Výsledky mytí jsou stejné jako u normální délky programu. Výsledky sušení se mohou snížit.

Jak zapnout funkci TimeManager

Stiskněte **Options**, dokud se nerozsvítí kontrolka .

Na displeji se zobrazí aktualizovaná délka programu.

nepracuje. Mycí fáze se spustí až po dokončení této procedury. Tato procedura se pravidelně opakuje.

8.1 Zásobník na sůl



POZOR!

Používejte výhradně hrubou sůl určenou pro myčky. Jemná sůl zvyšuje riziko koroze.

Sůl se používá k regeneraci pryskyřice ve změkčovači vody a k zajištění dobrých mycích výsledků při každodenním používání.

Jak doplnit zásobník na sůl

1. Otočením víčka proti směru hodinových ručiček otevřete zásobník na sůl.
2. Do zásobníku na sůl nalijte 1 l vody (pouze při prvním plnění).
3. Naplňte zásobník na sůl 1 kg soli (až se naplní).

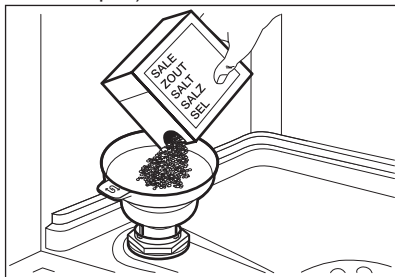

4. Opatrně zatfeste trychtýřem, aby se dovnitř dostala poslední zrnka.
5. Odstraňte sůl, která se vysypala okolo zásobníku na sůl.

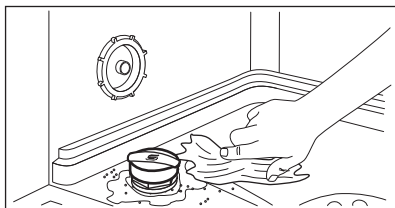

6. Zavřete zásobník na sůl otočením jeho víčka po směru hodinových ručiček.



POZOR!

Při plnění může ze zásobníku na sůl unikat voda nebo sůl. Po doplnění soli do zásobníku ihned spusťte program jako prevenci před korozi.

8.2 Jak plnit dávkovač leštidla

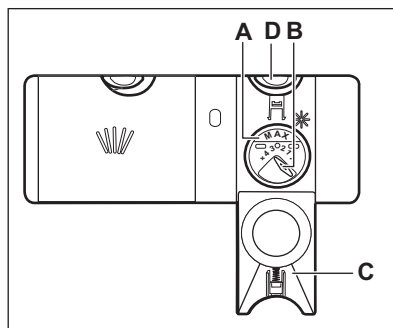

POZOR!

Používejte pouze leštadlo pro myčky nádobí.

1. Stiskněte uvolňovací tlačítko (D) a otevřete víko (C).
2. Doplněte dávkovač leštidla (A), dokud kapalina nedosáhne hladiny „MAX“.
3. Rozlité leštadlo setřete savým hadříkem, aby se netvořilo přílišné množství pěny.
4. Zavřete víčko. Ujistěte se, že se uvolňovací tlačítko zaklapne zpět.



Voličem můžete nastavit dávkované množství (B) jeho otočením do polohy 1 (nejmenší množství) až 4 nebo 6 (největší množství).

9. DENNÍ POUŽITÍ

1. Otevřete vodovodní kohoutek.
2. Stisknutím tlačítka Zap/Vyp zapněte spotřebič.

Zkontrolujte, zda je spotřebič v režimu volby programu.

- Pokud kontrolka stavu soli svítí, doplňte zásobník na sůl.

- Pokud kontrolka stavu leštidla svítí, doplňte dávkovač leštidla.
3. Naplňte koše.
 4. Přidejte mycí prostředek.
 5. Nastavte a spusťte program vhodný pro daný druh náplně a stupeň zašpinění.

9.1 Použití mycího prostředku

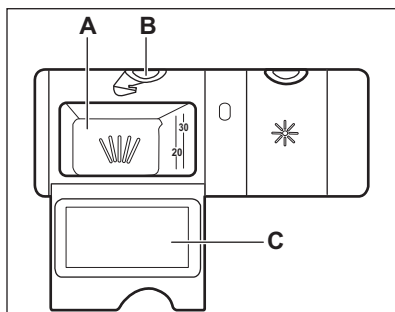

POZOR!

Používejte pouze mycí prostředek pro myčky nádobí.

1. Stiskněte uvolňovací tlačítko (B) a otevřete víčko (C).
2. Mycí prostředek či tabletu vložte do komory (A).
3. Pokud má program fázi předmytí, naneste na vnitřní stranu dvířek spotřebiče trochu mycího prostředku.
4. Zavřete víčko. Ujistěte se, že se uvolňovací tlačítko zaklapne zpět.

9.2 Nastavení a spuštění programu

Funkce Auto Off

Tato funkce snižuje spotřebu energie automatickým vypnutím nepracujícího spotřebiče.

Funkce se spustí:

- Po pěti minutách po dokončení programu.
- Po pěti minutách, kdy nebyl spuštěn žádný program.

Spuštění programu

1. Stisknutím tlačítka Zap/Vyp zapněte spotřebič. Zkontrolujte, zda je spotřebič v režimu volby programu.
2. Zavřete dvířka spotřebiče.
3. Několikrát stiskněte tlačítko **Programs**, dokud se nerozsvítí

kontrolka vámi požadovaného programu.

Na displeji se zobrazí délka programu.

4. Nastavte použitelné funkce.

5. Stiskněte **Start** ke spuštění programu.

- Rozsvítí se kontrolka mycí fáze.
- Délka programu se začne snižovat v krocích po jedné minutě.

Spuštění programu s odloženým startem

1. Nastavte program.
2. Opakovaně stiskněte **Delay**, dokud se na displeji nezobrazí čas odloženého startu, který chcete nastavit (1 – 24 hodin).

Kontrolka zvoleného programu bliká.

3. Stiskněte **Start**.

4. Odpočet spustíte zavřením dvířek spotřebiče.

Po dokončení odpočtu se program spustí a rozsvítí se kontrolka mycí fáze.

Otevření dvířek za chodu spotřebiče

Pokud otevřete dvířka během probíhajícího programu, spotřebič přeruší svůj chod. Může to mít vliv na spotřebu energie a délku programu. Když dvířka opět zavřete, bude spotřebič pokračovat od okamžiku přerušení.



Pokud dvířka otevřete během sušicí fáze na déle než 30 sekund, probíhající program se ukončí. Jsou-li dvířka otevřena prostřednictvím funkce **AirDry**, k tomuto nedojde.



Po automatickém otevření dvířek prostřednictvím funkce AirDry se je nepokoušejte po dobu dvou minut zavřít, protože by mohlo dojít k poškození spotřebiče. Pokud poté dvířka zavřete na další tři minuty, probíhající program se ukončí.

Zrušení odloženého startu během jeho odpočítávání

Když zrušíte odložený start, musíte opět nastavit program a jeho funkce.

Současně stiskněte a podržte **Programs** a **Options**, dokud se spotřebič nepřepne do režimu volby programu.

Zrušení programu

Současně stiskněte a podržte **Programs** a **Options**, dokud se spotřebič nepřepne do režimu volby programu.

Před spuštěním nového programu zkontrolujte, zda je v dávkovači mycí prostředek.

Konec programu

Po dokončení mycího programu se na displeji zobrazí 0:00. Kontrolky fázi nesvítí.

Žádná tlačítka kromě tlačítka Zap/Vyp nesvítí.

1. Stiskněte tlačítko Zap/Vyp nebo vyčkejte, až funkce Auto Off automaticky vypne spotřebič. Pokud jste otevřeli dvířka před zapnutím Auto Off, spotřebič se automaticky vypne.
2. Zavřete vodovodní kohoutek.

10. TIPY A RADY

10.1 Obecné informace

Následující rady zajistí optimální výsledky mytí a sušení při každodenním používání a také pomohou chránit životní prostředí.

- Z nádobí odstraňte větší zbytky jídla, které dejte do odpadu.
- Nádobí neoplachujte ručně. V případě potřeby nastavte program s fází předmytí.
- Vždy využijte celý objem košů.
- Ujistěte se, že se kusy nádobí v koších nedotýkají nebo nepřekrývají. Pouze tak se voda zcela dostane k nádobí a umyje ho.
- Můžete používat odděleně mycí prostředek, leštidlo a sůl nebo můžete používat kombinované tablety (např. „Vše v 1“). Řiďte se pokyny na balení.
- Nastavte program pro daný druh náplně a stupeň zašpinění. Program **ECO** nabízí nejušpornější spotřebu vody a energie.

10.2 Použití soli, leštidla a mycího prostředku

- Používejte pouze sůl, leštidlo a mycí prostředek určený pro myčky nádobí. Jiné výrobky by mohly spotřebič poškodit.
- V oblastech s tvrdou nebo velmi tvrdou vodou doporučujeme k dosažení nejlepších výsledků mytí a sušení používat samostatný mycí prostředek (prášek, gel, tablety bez doplňujících činidel), leštidlo a sůl odděleně.
- Mycí tablety se u krátkých programů zcela nerozpustí. Abyste zabránili usazování zbytků mycího prostředku na nádobí, doporučujeme používat tablety s dlouhými programy.
- Nepoužívejte větší množství mycího prostředku, než je správné. Řiďte se pokyny na balení mycího prostředku.

10.3 Co dělat, pokud chcete přestat používat mycí tablety

Než začnete odděleně používat mycí prostředek, sůl a leštidlo, proveďte následující postup.

1. Nastavte nejvyšší stupeň změkčovače vody.
2. Ujistěte se, že je zásobník na sůl a dávkovač leštidla plný.
3. Nastavte nejkratší program s oplachovací fází. Nepoužívejte mycí prostředek a nevkládejte nic do košů.
4. Po dokončení programu nastavte změkčovač vody na stupeň tvrdosti vody v místě vašeho bydliště.
5. Seřídte dávkování leštidla.
6. Zapněte signalizaci prázdného dávkovače leštidla.

10.4 Plnění košů

- Spotřebič používejte pouze k mytí nádobí, které lze mýt bezpečně v myčce.
- Nemyjte ve spotřebiči předměty vyrobené ze dřeva, rohoviny, hliníku, mědi nebo cínu.
- Nemyjte ve spotřebiči předměty, které sají vodu (houby, hadry).
- Z nádobí odstraňte větší zbytky jídla.
- Nádobí s připáleným jídlem před mytím ve spotřebiči namočte.
- Duté nádobí (např. šálky, sklenice, hrnce) pokládejte dnem vzhůru.
- Přesvědčte se, že se sklenice vzájemně nedotýkají.
- Lehké kusy vložte do horního koše. Dbejte na to, aby se jednotlivé kusy nádobí nehýbaly.

- Malé kusy nádobí a přístroje vložte do přihrádky na přístroje.
- Horní koš přesuňte nahoru, aby velké kusy nádobí bylo možné vložit do dolního koše.
- Před spuštěním programu zkontrolujte, zda se ostříkovací ramena mohou volně otáčet.

10.5 Před spuštěním programu

Před spuštěním zvoleného programu se ujistěte, že:

- Filtry jsou čisté a správně nainstalované.
- Víčko zásobníku na sůl je dotažené.
- Ostříkovací ramena nejsou zanesená.
- Je doplněno dostatečné množství soli a leštidla (pokud nepoužíváte kombinované mycí tablety).
- Rozmístění nádobí v koších je správné.
- Program je vhodný pro daný druh náplně a stupeň zašpinění.
- Používá se správné množství mycího prostředku.

10.6 Vyprazdňování košů

1. Nádobí před vyjmutím z myčky nechte vychladnout. Horké nádobí se snadněji poškodí.
2. Nejprve vyprázdněte dolní koš a teprve poté horní.



Po dokončení programu může na vnitřních plochách spotřebiče stále zůstat voda.

11. ČIŠTĚNÍ A ÚDRŽBA



VAROVÁNÍ!

Před čištěním nebo údržbou spotřebič vždy vypněte a vytáhněte síťovou zástrčku ze zásuvky.



Znečištěné filtry a ucpaná ostříkovací ramena snižují výsledky mytí. Pravidelně je kontrolujte a v případě potřeby je vyčistěte.

11.1 Čištění filtrů

Systém filtru se skládá ze tří částí.

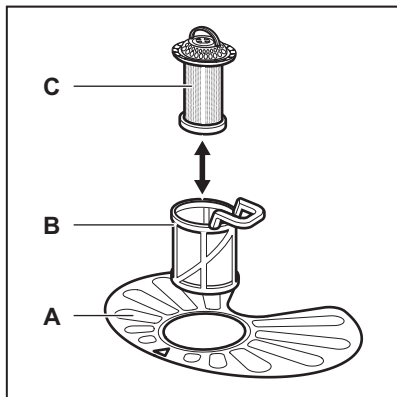

1. Otočte filtrem (B) proti směru hodinových ručiček a vyndejte jej.

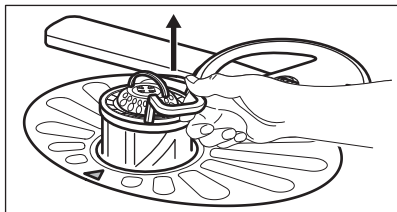
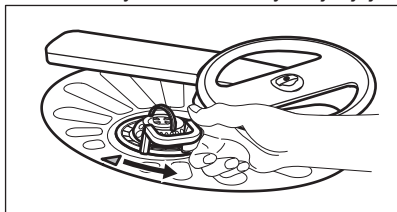

2. Vyndejte filtr (C) ze sestavy filtru (B).

3. Vyměňte plochý filtr (A).

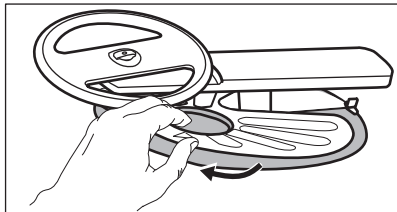

4. Filtry omyjte.

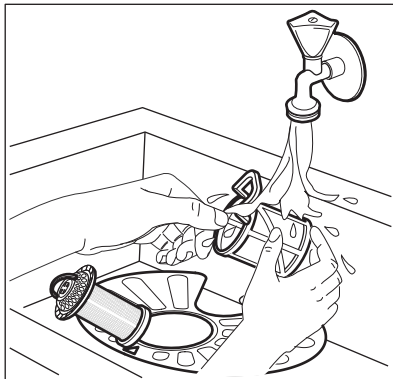

5. Zkontrolujte, zda ve sběrné jímce nebo kolem ní nejsou žádné zbytky jídla a nečistot.

6. Vložte zpět plochý filtr (A). Ujistěte se, že je správně umístěn pod dvěma vodicími drážkami.

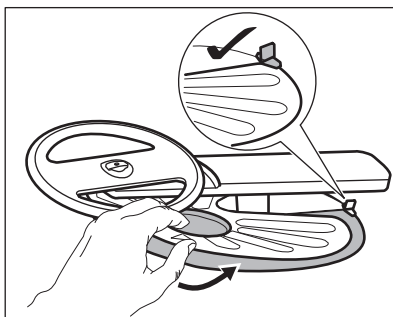

7. Sestavte filtry (B) a (C).

8. Vložte zpět filtr (B) do plochého filtru (A). Otočte jím po směru hodinových ručiček, dokud se nezajistí.

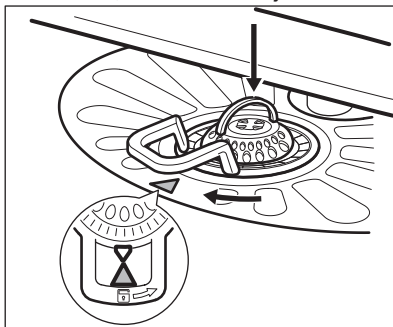



POZOR!
Nesprávné umístění filtrů
může mít z následků špatné
výsledky mytí a poškození
spotřebiče.

11.2 Čištění dolního ostříkovacího ramene

Dolní ostříkovací rameno doporučujeme
pravidelně čistit, abyste zabránili ucpání
otvorů nečistotami.

Ucpané otvory způsobují neuspokojivé
výsledky mytí.

1. Dolní ostříkovací rameno vyjmete
jeho vytažením směrem nahoru.

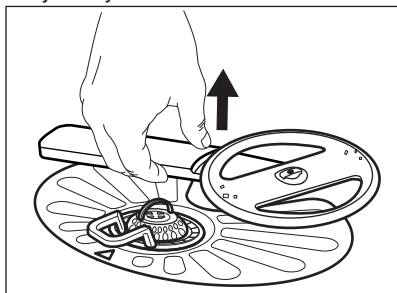

2. Ostříkovací rameno omyjte pod
tekoucí vodou. Pomocí tenkého
špičatého nástroje, např. párátko,
odstraňte nečistoty z otvorů.

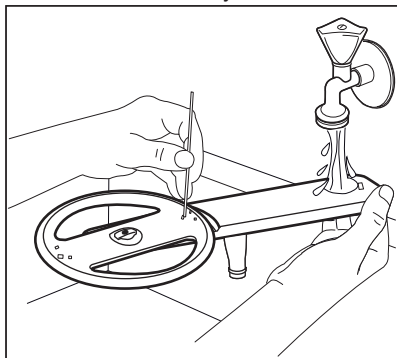

3. Dolní ostříkovací rameno
nainstalujete zpět zatlačením ramene
směrem dolů.

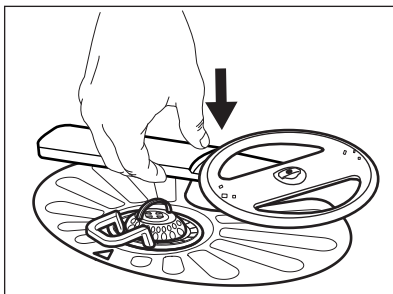

11.3 Čištění vrchního ostříkovacího ramene

Vrchní ostříkovací rameno doporučujeme
pravidelně čistit, abyste zabránili ucpání
otvorů nečistotami. Ucpané otvory
způsobují neuspokojivé výsledky mytí.

Vrchní ostříkovací rameno je umístěno
na stropu spotřebiče. Ostříkovací rameno
(C) je instalováno v přívodní trubce (A)
pomocí úchytného prvku (B).

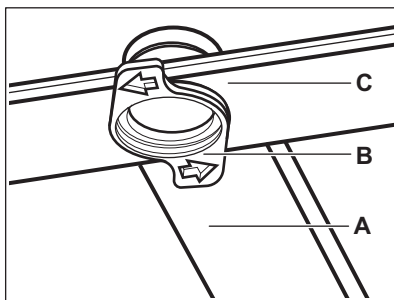

1. Uvolněte zářezky po stranách
kluzných kolejniček zásuvky na příbory
a zásuvku vytáhněte.

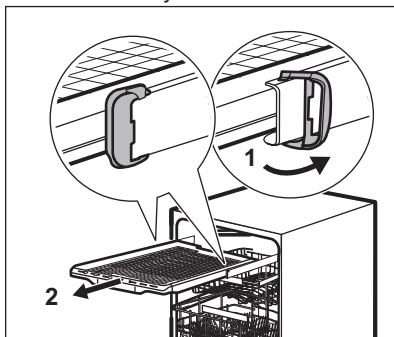

2. Abyste se k ostříkovacímu ramenu snadněji dostali, přesuňte horní koš do nejnižší pozice.
3. Ostříkovací rameno z přívodní trubky odpojte otočením úchytného prvku proti směru hodinových ručiček a vytažením ramene směrem dolů.
4. Ostříkovací rameno omyjte pod tekoucí vodou. Pomocí tenkého špičatého nástroje, např. párátko, odstraňte nečistoty z otvorů. Otvory propláchněte, aby částice nečistot byly vymyty zevnitř.

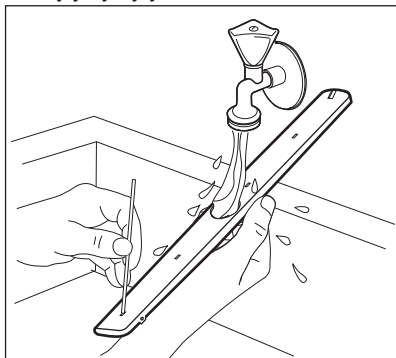

5. Ostříkovací rameno nainstalujete zpět tak, že úchytný prvek vsunete do ostříkovacího ramene a upevníte ho v přívodní trubce otočením ve směru hodinových ručiček. Úchytný prvek musí zaklapnout na místo.

12. ODSTRAŇOVÁNÍ ZÁVAD

Pokud nezačne spotřebič pracovat nebo se během provozu zastavuje, předtím než se obrátíte na autorizované servisní středisko, zkontrolujte, zda nemůžete problém vyřešit sami pomocí informací v tabulce.



VAROVÁNÍ!

Nesprávně provedené opravy mohou mít za následek vážné ohrožení bezpečnosti uživatele. Jakékoliv opravy musí provést kvalifikovaný personál.

6. Nasadte zásuvku na příbory do kluzných kolejnic a zajistěte zarážky.

11.4 Čištění vnějších ploch





- Vyčistěte spotřebič vlhkým měkkým hadrem.
- Používejte pouze neutrální mycí prostředky.
- Nepoužívejte prostředky s drsnými částicemi, drátěnky nebo rozpouštědla.

11.5 Čištění vnitřního prostoru

- Pečlivě očistěte spotřebič včetně pryžového těsnění dvířek vlhkým měkkým hadříkem.
- K uchování nejlepšího výkonu vašeho spotřebiče použijte alespoň jednou za dva měsíce speciální čisticí prostředek pro myčky nádobí. Řiďte se pečlivě pokyny na balení výrobku.
- Nepoužívejte prostředky s drsnými částicemi, ostré nástroje, silné chemikálie, drátěnky nebo rozpouštědla.
- Pokud pravidelně používáte krátké programy, může uvnitř spotřebiče dojít k usazování mastnoty a vodního kamene. Aby k tomu nedocházelo, nejméně dvakrát měsíčně spusťte dlouhý program.

U některých poruch se na displeji zobrazí výstražný kód.

Většinu problémů, které se objeví, lze vyřešit bez nutnosti kontaktovat autorizované servisní středisko.

Problém a výstražný kód	Možná příčina a řešení
Nelze zapnout spotřebič.	<ul style="list-style-type: none"> • Ujistěte se, že je zástrčka zapojená do síťové zásuvky. • Ujistěte se, že není poškozená domovní pojistka či jištič.
Nespustil se program.	<ul style="list-style-type: none"> • Přesvědčte se, že jsou dvířka spotřebiče zavřena. • Stiskněte Start. • Pokud je nastaven odložený start, zrušte jej nebo vyčkejte do konce odpočítávání. • Spotřebič spustil regeneraci pryskyřice ve změkčovači vody. Délka této procedury je přibližně pět minut.
Spotřebič se neplní vodou. Na displeji se zobrazí  nebo  .	<ul style="list-style-type: none"> • Zkontrolujte, zda je vodovodní kohoutek otevřený. • Ujistěte se, že není příliš malý tlak na přívodu vody. Ohledně těchto informací se obraťte na místní vodárenský podnik. • Ujistěte se, že není zanesený vodovodní kohoutek. • Ujistěte se, že není zanesený filtr v přívodní hadici. • Ujistěte se, že přívodní hadice není přehnutá či přiskřípnutá.
Spotřebič nevypouští vodu. Na displeji se zobrazí  .	<ul style="list-style-type: none"> • Ujistěte se, že není zanesený sifon. • Ujistěte se, že není zanesený filtr ve vypouštěcí hadici. • Ujistěte se, že není zanesený vnitřní systém filtrů. • Ujistěte se, že vypouštěcí hadice není přehnutá či přiskřípnutá.
Je aktivován bezpečnostní systém proti vyplavení. Na displeji se zobrazí  .	<ul style="list-style-type: none"> • Zavřete vodovodní kohoutek a obraťte se na autorizované servisní středisko.
Spotřebič se během chodu vícekrát zastaví a spustí.	<ul style="list-style-type: none"> • Nejde o závadu. Zajišťují se tím optimální výsledky mytí a úspora energie.
Program probíhá příliš dlouho.	<ul style="list-style-type: none"> • Ke zkrácení délky programu zvolte funkci TimeManager. • Pokud je nastavena funkce odloženého startu, zrušte nastavenou prodlevu nebo vyčkejte do konce odpočítávání.
Na displeji se zvýší zbývajíc čas a přeskočí téměř na konec programu.	<ul style="list-style-type: none"> • Nejde o závadu. Spotřebič pracuje správně.
Menší únik z dvířek spotřebiče.	<ul style="list-style-type: none"> • Spotřebič není vyrovnaný. Povolte či utáhněte seřiditelné nožičky (je-li to možné). • Dvířka spotřebiče nejsou vystředěná vzhledem k vaně spotřebiče. Seřidte zadní nožičku (je-li to možné).
Dvířka spotřebiče se obtížně zavírají.	<ul style="list-style-type: none"> • Spotřebič není vyrovnaný. Povolte či utáhněte seřiditelné nožičky (je-li to možné). • Části nádobí přechnívají z košů.

Problém a výstražný kód	Možná příčina a řešení
Z vnitřku spotřebiče vycházejí zvuky rachocení či klepání.	<ul style="list-style-type: none"> Nádobí není správně rozmístěno v koších. Viz leták o plnění košů. Ujistěte se, že se mohou ostříkovací ramena volně otáčet.
Spotřebič vyhodí pojistky.	<ul style="list-style-type: none"> Nedostatečný příkon k současnému napájení všech používaných spotřebičů. Zkontrolujte hodnoty proudu u zásuvky a pojistek nebo vypněte jeden z používaných spotřebičů. Vnitřní elektrická závada na spotřebiči. Kontaktujte autorizované servisní středisko.



Ohledně dalších možných příčin viz části „**Před prvním použitím**“, „**Denní používání**“ nebo „**Tipy a rady**“.

znovu, obraťte se na autorizované servisní středisko.

Při výskytu výstražných kódů, které nejsou uvedené v tabulce, se obraťte na autorizované servisní středisko.

Po kontrole spotřebiče jej vypněte a znovu zapněte. Pokud se problém objeví

12.1 Nádobí není dostatečně umyté nebo suché

Problém	Možná příčina a řešení
Špatné výsledky mytí.	<ul style="list-style-type: none"> Viz „Denní používání“, „Tipy a rady“ a leták o plnění košů. Používejte intenzivnější mycí programy. Vyčistěte trysky ostříkovacích ramen a filtr. Řiďte se částí „Čištění a údržba“.
Špatné výsledky sušení.	<ul style="list-style-type: none"> Nádobí bylo ponecháno příliš dlouho uvnitř zavřeného spotřebiče. Došlo leštidlo nebo je nedostatečné dávkování leštidla. Nastavte dávkování leštidla na vyšší stupeň. Plastové předměty mohou vyžadovat osušení utěrkou. Nejllepších výsledků sušení dosáhnete, když zapnete funkci XtraDry a nastavíte AirDry. Doporučujeme vždy používat leštidlo, a to i společně s kombinovanými mycími tabletami.
Na nádobí a skle jsou bílé šmouhy nebo modravý potah.	<ul style="list-style-type: none"> Uvolňuje se příliš velké množství leštidla. Nastavte množství leštidla na nižší stupeň. Nadměrné množství mycího prostředku.
Na sklenicích a nádobí jsou skvrny a zaschlé vodní kapky.	<ul style="list-style-type: none"> Uvolňuje se příliš malé množství leštidla. Nastavte množství leštidla na vyšší stupeň. Příčinou může být kvalita leštidla.

Problém	Možná příčina a řešení
Nádobí je mokré.	<ul style="list-style-type: none"> • Nejlepších výsledků sušení dosáhnete, když zapnete funkci XtraDry a nastavíte AirDry. • Program neobsahuje sušící fázi nebo obsahuje pouze sušící fázi při nízké teplotě. • Dávkovač leštidla je prázdný. • Příčinou může být kvalita leštidla. • Příčinou může být kvalita mycích tablet. Zkuste jinou značku nebo zapněte dávkovač leštidla a použijte leštidlo spolu s mycími tabletami.
Vnitřek spotřebiče je vlhký.	<ul style="list-style-type: none"> • Nejedná se o závadu spotřebiče. Vlhký vzduch kondenzuje na stěnách spotřebiče.
Během mytí dochází k nadměrnému pění.	<ul style="list-style-type: none"> • Používejte mycí prostředek pro myčky nádobí. • Dochází k úniku leštidla z dávkovače. Kontaktujte autorizované servisní středisko.
Na příborech jsou stopy rzi.	<ul style="list-style-type: none"> • Ve vodě používané k mytí je příliš mnoho soli. Viz „Nastavení změkčovače vody“. • Příbory ze stříbra a nerezové oceli byly vloženy dohromady. Vyvarujte se vložení stříbrných a nerezových příborů blízko sebe.
Po dokončení programu jsou v dávkovači zbytky mycího prostředku.	<ul style="list-style-type: none"> • Mycí tableta se vzpříčila v dávkovači, a proto nebyla plně rozpuštěna vodou. • Voda nemůže vymýt mycí prostředek z dávkovače. Ujistěte se, že nejsou ostříkovací ramena zablokovaná či ucpaná. • Ujistěte se, že nádobí v koši nebrání víčku dávkovače mycího prostředku v otevření.
Zápach uvnitř spotřebiče.	<ul style="list-style-type: none"> • Viz „Čištění vnitřního prostoru“.
Usazeniny vodního kamene na nádobí, ve vaně nebo na vnitřní straně dvířek.	<ul style="list-style-type: none"> • Hladina soli je nízká, zkontrolujte kontrolku doplnění soli. • Víčko zásobníku na sůl je uvolněné. • Vaše voda z vodovodu je tvrdá. Viz „Nastavení změkčovače vody“. • Dokonce i při použití kombinovaných mycích tablet použijte sůl a nastavte regeneraci změkčovače vody. Viz „Nastavení změkčovače vody“. • Viz „Čištění vnitřního prostoru“. • Použijte jiný mycí prostředek. • Obratě se na výrobce mycího prostředku.
Matné, zbarvené či našťipnuté nádobí.	<ul style="list-style-type: none"> • Ujistěte se, že do spotřebiče vkládáte pouze nádobí, které lze bezpečně mýt v myčce nádobí. • Koš plňte a vyprazdňujte opatrně. Viz leták o plnění košů. • Křehké kusy nádobí vložte do horního koše. • Při mytí křehkého nádobí a skla zvolte speciální program. Viz „Programy“.



Ohledně dalších možných příčin viz části „Před prvním použitím“, „Denní používání“ nebo „Tipy a rady“.

13. LIST S ÚDAJI O VÝROBKU

Ochranná známka	Electrolux
Model	ESF9500LOW
Jmenovitá kapacita (standardní sady nádobí)	14
Třída energetické účinnosti	A++
Spotřeba energie v kWh za rok, na základě 280 cyklů standardního mycího programu se studenou vodou a spotřeby při režimech s nízkou spotřebou. Vlastní spotřeba energie závisí na způsobu použití spotřebiče.	266
Spotřeba energie standardního mycího cyklu (kWh)	0.935
Spotřeba energie ve vypnutém stavu (W)	0.50
Spotřeba energie v režimu ponechání v zapnutém stavu (W)	5.0
Spotřeba vody v litrech za rok, na základě 280 cyklů standardního mycího programu. Vlastní spotřeba vody závisí na způsobu použití spotřebiče.	2940
Třída účinnosti sušení na stupnici od G (nejmenší účinnosti) do A (nejvyšší účinnost)	A
„Standardní program“ je standardní mycí program, k němuž se vztahují informace na štítku a produktovém listu. Tento program je vhodný k mytí běžně zašpiněného nádobí a je nejúspornějším programem z hlediska kombinované spotřeby energie a vody. Je označen jako program „Eco“.	ECO
Trvání programu při standardním mycím cyklu (min)	235
Trvání režimu ponechání v zapnutém stavu (min)	5
Úroveň emisí hluku šířeného vzduchem (dB(A) re1 pW)	44
Vestavný spotřebič, A/N	Ne

14. DALŠÍ TECHNICKÉ ÚDAJE

Rozměry	Šířka / výška / hloubka (mm)	600 / 850 / 625
Připojení k elektrické síti ¹⁾	Napětí (V)	220 - 240
	Frekvence (Hz)	50
Tlak přívodní vody	Min. / max. bar (MPa)	0.5 (0.05) / 8 (0.8)

Přívod vody	Studená nebo teplá voda ²⁾	max. 60 °C
-------------	---------------------------------------	------------

1) Ohledně ostatních údajů viz typový štítek.

2) Pokud odebíráte horkou vodu z alternativních zdrojů (např. solární panely), použijte tuto horkou vodu ke snížení spotřeby energie.

15. POZNÁMKY K OCHRANĚ ŽIVOTNÍHO PROSTŘEDÍ

Recyklujte materiály označené symbolem . Obaly vyhodte do příslušných odpadních kontejnerů k recyklaci. Pomáhejte chránit životní prostředí a lidské zdraví a recyklovat elektrické a elektronické spotřebiče

určené k likvidaci. Spotřebiče označené příslušným symbolem  nelikvidujte spolu s domovním odpadem. Spotřebič odevzdejte v místním sběrném dvoře nebo kontaktujte místní úřad.

SISUKORD

1. OHUTUSINFO.....	26
2. OHUTUSJUHISED.....	27
3. SEADME KIRJELDUS.....	29
4. JUHTPANEEL	30
5. PROGRAMMID.....	30
6. SEADED.....	32
7. VALIKUD.....	34
8. ENNE ESIMEST KASUTAMIST.....	35
9. IGAPÄEVANE KASUTAMINE.....	36
10. VIHJEID JA NÄPUNÄITEID.....	38
11. PUHASTUS JA HOOLDUS.....	39
12. VEAOTSING.....	42
13. TOOTE INFOLEHT.....	46
14. TÄIENDAVID TEHNILISED ANDMED.....	47

SULLE MÕELDES

Täname teid selle Electroluxi seadme ostmise eest. Olete valinud toote, mille loomisel on rakendatud pikaegset asjatundlikku kogemust ja uuenduslikkust. Nutika ja stiilse disaini kõrval ei ole unustatud ka teid. Ükskõik, millal te seda ka ei kasuta – suurepäraustes tulemustes võite te alati kindel olla.

Teretulemast Electroluxi.

Külastage meie veebisaiti:



Kasutusnõuanded, brošüürid, veaotsing, teenindusinfo:
www.electrolux.com/webservices



Registreerige oma toode parema teeninduse saamiseks:
www.registerelectrolux.com



Ostke lisaseadmeid, tarvikuid ja originaalvaruosi:
www.electrolux.com/shop

KLIENDITEENINDUS

Soovitame alati kasutada originaalvaruosi.

Teenindusse pöördumisel peaksid teil olema varuks järgmised andmed: Mudel, tootenumber (PNC), seerianumber.

Andmed leiate andmesildilt.

 Hoiatus / oluline ohutusinfo

 Üldine informatsioon ja nõuanded

 Keskkonnateave

Jäetakse õigus teha muutusi.

1. ⚠ OHUTUSINFO

Enne seadme paigaldamist ja kasutamist lugege kaasasolev juhend tähelepanelikult läbi. Tootja ei võta endale vastutust vigastuste või varalise kahju eest, mis on tingitud paigaldusnõuete eiramisest või väärast kasutusest. Hoidke kasutusjuhend kindlas kohas alles, et saaksite seda vajadusel vaadata.

1.1 Laste ja ohustatud inimeste turvalisus

- Üle 8-aastased lapsed ning füüsilise, sensoorse või vaimse erivajadusega või oskuste ja teadmisteta inimesed võivad seda seadet kasutada vaid järelvalve olemasolul ja juhul, kui neid on õpetatud seadet turvaliselt kasutama ning nad mõistavad seadme kasutamiseiga kaasnevaid ohte.
- Lapsed vanuses 3 kuni 8 aastat ning raske või keerulise puudega isikud tuleks hoida seadmest eemal, kui neil ei saa pidevalt silma peal hoida.
- Alla 3-aastased lapsed tohivad olla seadme läheduses ainult siis, kui täiskasvanu nende tegevust jälgib.
- Ärge lubage lastel seadmega mängida.
- Hoidke pesuained lastele kättesaamatuna.
- Hoidke lapsed ja väikesed koduloomad seadmest eemal, kui selle uks on lahti.
- Ilma järelvalveta ei tohi lapsed seadet puhastada ega hooldustoiminguid läbi viia.

1.2 Üldine ohutus

- See seade on mõeldud kasutamiseks koduses majapidamises või muudes sarnastes kohtades, näiteks:
 - talumajapidamistes, personalile mõeldud köökides kauplustes, kontorites ja mujal;
 - hotellides, motellides ja muudes majutuskohtades.
- Ärge muutke seadme tehnilisi omadusi.
- Kasutatava vee surve (minimaalne ja maksimaalne) peab jääma vahemikku 0.5 (0.05) / 8 (0.8) bar (MPa)

- Järgige kohalikku maksimaalset 14 taset.
- Kui toitejuhe on vigastatud, laske see ohutuse mõttes välja vahetada tootja, selle volitatud hooldekeskuses või lihtsalt kvalifitseeritud isiku poolt.
- Pange söögiriistad söögiriistade korvi teravamaga otsaga allapoole või horisontaalasendis söögiriistade sahtlisse teravamaga servaga allapoole.
- Ärge jätke seadme ust lahti, kui selle juurest ära lähete, sest keegi võib kogemata ukse taha komistada.
- Enne mis tahes hooldust lülitage seade alati välja ja eemaldage toitepistik pistikupesast.
- Ärge kasutage seadme puhastamiseks survestatud vee- ega aurupihustit.
- Kui seadme põhjas on ventilatsiooniaugud, ei tohi need olla tõkestatud (nt vaibaga).
- Seade tuleb veevarustusega ühendada kaasasolevate uute voolikukomplektide abil. Vanu voolikukomplekte kasutada ei tohi.

2. OHUTUSJUHISED

2.1 Paigaldamine



HOIATUS!

Seadet tohib paigaldada ainult kvalifitseeritud tehnik.

- Eemaldage kõik pakkematerjalid.
- Kahjustatud seadet ei tohi paigaldada ega kasutada.
- Järgige seadmega kaasasolevaid paigaldusjuhiseid.
- Kuna seade on raske, olge selle liigutamisel ettevaatlik. Kasutage töökindaid ja kinnisi jalanõusid.
- Ärge paigaldage seadet ruumi, mille temperatuur on alla 0 °C.
- Paigaldage seade ohutusse ja sobivasse kohta, mis vastab paigaldusnõuetele.
- Seade peab olema maandatud.
- Kontrollige, kas andmeplaadil olevad elektrianndmed vastavad teie kohaliku vooluvõrgu näitajatele.
- Kasutage alati nõuetekohaselt paigaldatud ohutut pistikupesast.
- Ärge kasutage mitmikpistikuid ega pikenduskaableid.
- Veenduge, et te ei vigastaks toitepistikut ega -juhet. Kui seadme toitekaabel tuleb välja vahetada, siis pöörduge meie hooldekeskusse.
- Ühendage toitepistik seinakontakti alles pärast paigalduse lõpuleviimist. Veenduge, et pärast paigaldamist säilib juurdepääs toitepistikule.
- Seadet välja lülitades ärge tõmmake toitekaablist. Hoidke alati kinni toitepistikust.
- See seade vastab EÜ direktiividele.
- Ainult UK ja Iirimaa. Selle seadme juurde kuulub 13 A toitepistik. Kui on vaja vahetada toitepistikus olevat



HOIATUS!

Tulekahju- ja elektrilöögiohut!

kaitset, kasutage 13 A ASTA (BS 1362) kaitset.

2.3 Veeühendus

- Vältige veevoolikute kahjustamist.
- Enne ühendamist uute või pikalt kasutamata torudega või pärast parandustöid või uute seadeldiste (nt veemöödikute) paigaldamist laske veel mõnda aega voolata, kuni see on puhas ja selge.
- Seadme esmakordsel kasutamisel ja pärast seda kontrollige, ega kuskil pole lekkeid.
- Vee sisselaskevoolikul on kaitseklapp ja kattega sisemine toitejuhe.

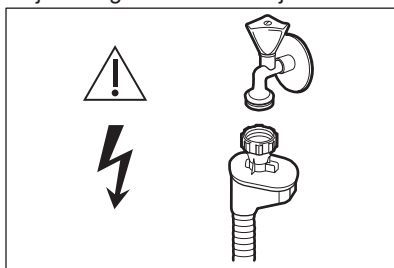

HOIATUS!
Ohtlik pinge.

- Kui vee sisselaskevoolik on kahjustada saanud, sulgege kohe veekraan ja eemaldage pistik seinakontaktist. Vee sisselaskevooliku asendamiseks võtke ühendust hoolduskeskusega.

2.4 Kasutamine

- Ärge avatud uksele istuge ega seiske.
- Nõudepesumasina pesuained on ohtlikud. Järgige pesuainepakendil olevaid ohutusjuhiseid.
- Ärge jooge ega kasutage seadmes olnud vett.
- Ärge eemaldage nõusid seadmest enne, kui programm on lõppenud. Nõudele võib jääda veidi pesuainet.
- Kui avate ukse pesuprogrammi töötamise ajal, võib ukse vahelt välja paiskuda kuuma auru.
- Ärge pange süttivaid või süttiva ainega määratud esemeid seadmesse, selle lähedusse või peale.

2.5 Hooldus

- Seadme parandamiseks võtke ühendust volitatud teeninduskeskusega.
- Kasutage ainult originaalvaruosi.

2.6 Jäätmekäitus



HOIATUS!
Lämbumis- või vigastusoht!

- Eemaldage seade vooluvõrgust.
- Lõigake toitekaabel seadme küljest lahti ja visake ära.
- Eemaldage seadme ukse fiksaator, et vältida laste ja loomade seadmesse lõksujäämist.

3. SEADME KIRJELDUS

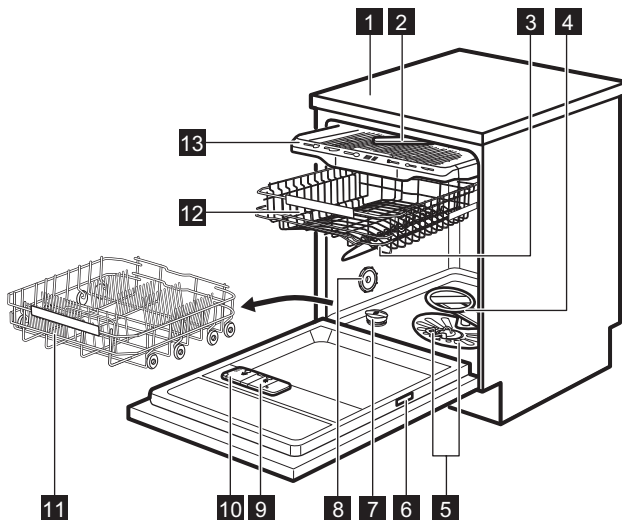

1 Tööpind

2 Peamine pihustikonsool

3 Ülemine pihustikonsool

4 Alumine pihustikonsool

5 Filtrid

6 Andmeplaat

7 Soolamahuti

8 Ventilatsiooniava

9 Loputusvahendi jaotur

10 Pesuaine jaotur

11 Alumine korv

12 Ülemine korv





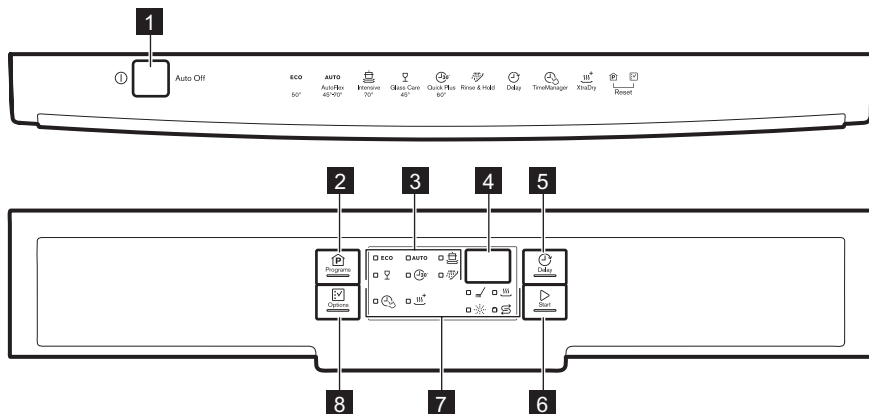

13 Söögiriistade sahtel

4. JUHTPANEEL







- | | |
|-----------------------------------|-----------------------|
| 1 Sisse/välja-nupp | 6 Start-nupp |
| 2 Programms-nupp | 7 Indikaatorid |
| 3 Programmide indikaatorid | 8 Options-nupp |
| 4 Ekraan | |
| 5 Delay-nupp | |

4.1 Indikaatorid

Indikaator	Kirjeldus
	Soolaindikaator. Põleb, kui soolamahuti vajab täitmist. Programmi töötamise ajal on see indikaator alati väljas.
	Loputusvahendi indikaator. Põleb, kui loputusvahendi jaotur vajab täitmist. Programmi töötamise ajal on see indikaator alati väljas.
	Pesufaas. Põleb pesufaasi töötamise ajal.
	Kuivatusfaas. Põleb pesukuivatusfaasi töötamise ajal.
	TimeManager-indikaator.
	XtraDry-indikaator.

5. PROGRAMMID

Tabelis olevate programmide järjestus ei pruugi näidata nende järjekorda juhtpaneelil.

Programm	Määrumisaste Nõude tüüp	Programmi faasid	Valikud
ECO 1)	<ul style="list-style-type: none"> Tavaline määrumine Lauanõud ja söögiriistad 	<ul style="list-style-type: none"> Eelpesu Pesu 50 °C Loputused Kuivatamine 	<ul style="list-style-type: none"> XtraDry
AUTO 2)	<ul style="list-style-type: none"> Kõik Lauanõud, söögiriistad, potid ja pannid 	<ul style="list-style-type: none"> Eelpesu Pesu alates 45 °C kuni 70 °C Loputused Kuivatamine 	<ul style="list-style-type: none"> XtraDry
 3)	<ul style="list-style-type: none"> Tugev määrumine Lauanõud, söögiriistad, potid ja pannid 	<ul style="list-style-type: none"> Eelpesu Pesu 70 °C Loputused Kuivatamine 	<ul style="list-style-type: none"> TimeManager XtraDry
 4)	<ul style="list-style-type: none"> Kerge määrumine Lauanõud ja söögiriistad 	<ul style="list-style-type: none"> Pesu 60 °C Loputused 	<ul style="list-style-type: none"> XtraDry
 5)	<ul style="list-style-type: none"> Tavaline või kerge määrumine Õrnad lauanõud ja klaas 	<ul style="list-style-type: none"> Eelpesu Pesu 45 °C Loputused Kuivatamine 	<ul style="list-style-type: none"> XtraDry
 6)	<ul style="list-style-type: none"> Kõik 	<ul style="list-style-type: none"> Eelpesu 	

1) See programm tarbib tavalise määrumisastmega lauanõude ja söögiriistade pesemiseks vett ja energiat kõige efektiivsemalt. See on standardprogramm testimisasutustele.

2) Seade tunneb ära korvides olevate esemete määrumisastme ja koguse. Vee temperatuuri ja kogust, energiatarvet ja programmi kestust reguleeritakse automaatselt.

3) See programm on mõeldud tugevalt määratud nõude pesemiseks tugeva veesurve ja kõrge temperatuuriga.





4) See programm sobib värskest või õrnalt määratud nõude pesemiseks (terve või pool kogust).

5) See programm kontrollib õrnade esemete, eeskätt klaaside pesemiseks mõeldud vee temperatuuri.

6) Selle programmi abil saate nõudelt kiirelt maha loputada toidujätmed, et ära hoida halva lõhna tekkimist seadmes. Ärge kasutage selle programmi puhul pesuainet.

5.1 Tarbimisväärtused

Programm 1)	Vesi (l)	Energia (kWh)	Kestus (min)
ECO	10.5	0.935	235
AUTO	8 - 15	0.7 - 1.7	46-170

Programm 1)	Vesi (l)	Energia (kWh)	Kestus (min)
	12.5 - 14.5	1.4 - 1.7	170 - 190
	10	0.9	30
	10 - 14	0.8 - 1.0	82 - 92
	4	0.1	14

1) Veesurve ja -temperatuur, elektripinge kõikumine, erinevad valikud ja nõude kogus võivad tarbimisväärtusi mõjutada.

5.2 Teave testimisasutustele

Vajaliku teabe saamiseks testide läbiviimise kohta (nt vastavalt standardile EN60436) saate e-kiri aadressil:

info.test@dishwasher-production.com

Lisage oma taotlusse ka tootenumber (PNC), mille leiate andmesildilt.

Kui teil on oma nõudepesumasina kohta muid küsimusi, vaadake seadmega kaasasolevat hooldusjuhendit.

6. SEADED

6.1 Programmi valiku režiim ja kasutajarežiim

Kui seade on programmi valimise režiimis, saab valida sobiva programmi ja sisestada kasutajarežiimi.

Kasutajarežiimi puhul saadaolevad valikud:

- Veepehmedaja taset vastavalt vee karedusele.
- Tühja loputusvahendi jaoturi märguande sisse- või väljalülitamist.
- Valiku AirDry sisse- või väljalülitamist.

Kuna seaded salvestatakse, ei pea neid enne tsüklit iga kord eraldi konfigureerima.

Programmi valimise režiimi valimine

Seade on programmi valimise režiimis siis, kui programmi indikaator **ECO** põleb ja ekraanil kuvatakse programmi kestus.

Pärast sisselülitamist on seade vaikimisi programmi valimise režiimis. Kui see nii ei ole, valige programmi valimise režiim järgmiselt:

Vajutage ja hoidke samaaegselt **Programms** ja **Options**, kuni seade jõuab programmi valimise režiimi.

Kasutajarežiimi sisenemine

Veenduge, et seade on programmi valimise režiimis.

Kasutajarežiimi sisestamiseks vajutage ja hoidke korraga **Delay** ja **Start**, kuni indikaatorid **ECO**, **AUTO** ja  vilguvad ja ekraan läheb pimedaks.

6.2 Veepehmedaja

Veepehmedaja eemaldab vees olevad mineraalid, mis ei mõju hästi ei pesutulemusele ega seadmele endale.

Mida kõrgem on mineraalide tase, seda karedam on vesi. Vee karedust mõõdetakse vastavate skaaladega.

Veepehmedajat tuleks reguleerida vastavalt teie piirkonna vee karedusele. Teavet oma piirkonna vee kareduse kohta saate kohalikult vee-ettevõttelt. Heade pesutulemuste saamiseks tuleb kindlasti valida õige veepehmedaja tase.

Vee karedus

Saksa kraadid (°dH)	Prantsuse kraadid (°fH)	mmol/l	Clarke'i kraadid	Veepehmendaja tase
47 - 50	84 - 90	8.4 - 9.0	58 - 63	10
43 - 46	76 - 83	7.6 - 8.3	53 - 57	9
37 - 42	65 - 75	6.5 - 7.5	46 - 52	8
29 - 36	51 - 64	5.1 - 6.4	36 - 45	7
23 - 28	40 - 50	4.0 - 5.0	28 - 35	6
19 - 22	33 - 39	3.3 - 3.9	23 - 27	5 1)
15 - 18	26 - 32	2.6 - 3.2	18 - 22	4
11 - 14	19 - 25	1.9 - 2.5	13 - 17	3
4 - 10	7 - 18	0.7 - 1.8	5 - 12	2
<4	<7	<0.7	< 5	1 2)

1) Tehaseseade.

2) Selle taseme puhul ärge soola kasutage.

Olenemata kasutatavast pesuainest valige õige veekareduse tase, et hoida soolamahuti täitmise indikaatorit sisselülitatult.





Soola sisaldavad multitabletid ei ole kareda vee pehendamiseks piisavalt tõhusad.

Veepehmendaja taseme valimine

Veenduge, et seade on kasutajarežiimis.

1. Vajutage **Programs**.

- Indikaatorid **AUTO** ja  on väljas.
- Indikaator **ECO** jätkab vilkumist.
- Ekraanil kuvatakse olemasolev seade: nt  = tase 5.

2. Seade muutmiseks vajutage järjest **Programs**.

3. Seade kinnitamiseks vajutage sisse/ välja-nuppu.

6.3 Loputusvahendi puudumise märguanne

Loputusvahend võimaldab nõusid kuivatada ilma triipude ja plekkideta. Loputusvahendi eraldamine toimub automaatselt kuuma loputustsükli ajal.



Kui loputusvahendi mahuti on tühi, süttib loputusvahendi indikaator, andes märku täitmise vajadusest. Kui üksnes multitablettide kasutamine tagab rahuldavad kuivatustulemused, võib loputusvahendi lisamise märguande ka välja lülitada. Parima kuivatustulemuse tagab siiski loputusvahendi kasutamine.

Kui te kasutate tavapärasest pesuainet või loputusvahendit mitte sisaldavaid multitablette, lülitage loputusvahendi täitmise märguanne sisse, et see oleks pidevalt saadaval.

Tühja loputusvahendi jaoturi märguande väljalülitamine

Veenduge, et seade on kasutajarežiimis.

1. Vajutage **Options**.

- Indikaatorid **ECO** ja  on väljas.
 - Indikaator **AUTO** jätkab vilkumist.
 - Ekraanil kuvatakse kehtiv seade.
 -  = tühja loputusvahendi jaoturi märguanne on sisse lülitatud.
 -  = tühja loputusvahendi jaoturi märguanne on välja lülitatud.
2. Seade muutmiseks vajutage **Options**.
 3. Seade kinnitamiseks vajutage sisse/ välja-nuppu.

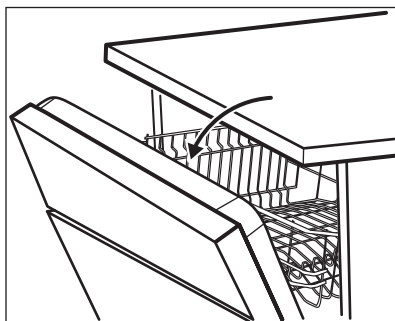

6.4 AirDry

AirDry tagab parema kuivatuse väiksema energiatarbimisega.



-  Kuivatusfaasi ajal avaneb seadme uks automaatselt ja jääb paokile.

7. VALIKUD

-  Sobivad valikud tuleb sisse lülitada iga kord, kui te programmi käivitate. Programmi töösoleku ajal valikuid sisse ega välja lülitada ei saa.
-  Nupuga Options saab liikuda läbi saadaolevate valikute ja nende võimalike kombinatsioonide.



ETTEVAATUST!

Pärast ukse automaatset avanemist ärge üritage seda esimese 2 minuti jooksul sulgeda. See võib seadet kahjustada.

AirDry lülitatakse sisse automaatselt kõigi programmidega, välja arvatud  (kui see on olemas).

Paremate kuivatustulemuste saamiseks valige XtraDry või lülitage AirDry sisse.





ETTEVAATUST!

Kui lapsed võivad seadme juurde pääseda, tuleks AirDry välja lülitada, sest seadme avatud uks võib endast ohtu kujutada.

Funktsiooni AirDry väljalülitamine

Veenduge, et seade on kasutajarežiimis.

1. Vajutage **Delay**.
 - Indikaatorid **ECO** ja **AUTO** on väljas.
 - Indikaator  jätkab vilkumist.
 - Ekraanil kuvatakse olemasolev seade:  = AirDry sisse lülitatud.
2. Seade muutmiseks vajutage **Delay**:  = AirDry välja lülitatud.
3. Seade kinnitamiseks vajutage sisse/ välja-nuppu.



Kõik valikud omavahel ei sobi. Kui valite omavahel sobimatud funktsioonid, lülitab seade automaatselt neist ühe või rohkem välja. Põlema jäävad ainult toimivate funktsioonide indikaatorid.

 Kui valik programmiga ei sobi, ei põle ka vastav indikaator (või vilgub kiiresti paar sekundit ja kustub siis).

 Valikute sisselülitamine võib mõjutada vee- ja energiatarvet ja programmi kestust.

7.1 XtraDry

Lülitage see valik sisse, et kuivatustulemusi parandada. Valiku XtraDry kasutamine võib mõjutada mõne programmi kestust, veetarvet ja viimase loputusvee temperatuuri.

XtraDry on püsivalik kõigi programmide puhul, välja arvatud **ECO**, ning seda pole tarvis iga kord eraldi valida.

Muude programmide puhul on valik XtraDry püsiv ja seda kasutatakse automaatselt ka järgmistes tsüklites. Seda seadistust saab alati muuta.

 Programmi **ECO** igakordsel sisselülitamisel on XtraDry välja lülitatud ja see tuleb valida käsitsi.

Funktsiooni XtraDry sisselülitamine lülitab välja funktsiooni TimeManager ja vastupidi.

XtraDry sisselülitamine

Vajutage **Options**, kuni süttib -indikaator.

Ekraan näitab programmi uuendatud kestust.

7.2 TimeManager

See valik tõstab veesurvet ja -temperatuuri. Pesu- ja kuivatusfaasid on lühemad.

Programmi kogukestus väheneb ligikaudu 50%.

Pesutulemus on sama mis tavalise programmi kestuse puhulgi. Kuivatustulemused võivad olla kehvemad.

TimeManager sisselülitamine

Vajutage **Options**, kuni süttib -indikaator.

Ekraan näitab programmi uuendatud kestust.

8. ENNE ESIMEST KASUTAMIST

1. **Kontrollige, kas veepehmedaja on reguleeritud vastavalt teie piirkonna vee karedusele. Kui mitte, reguleerige veepehmedaja taset.**
2. Täitke soolamahuti.
3. Täitke loputusvahendi jaotur.
4. Keerake veekraan lahti.
5. Käivitage programm, et eemaldada kõik seadmes leiduda võivad tootmisjääd. Ärge kasutage pesuainet ega pange midagi korvidesse.

Pärast programmi käivitamist kulub seadmel veepehmedajas sisalduva vaigu aktiveerimiseks kuni 5 minutit. Võib jääda mulje, et seade ei tööta. Pesutsükkel käivitub alles pärast selle toimingu lõppemist. Toimingut viiakse läbi regulaarselt.

8.1 Soolamahuti



ETTEVAATUST!

Kasutage ainult nõudepesumasinale mõeldud jämedat soola. Peenike sool suurendab korrosiooniohtu.

Soola kasutatakse veepehmedaja vaigu aktiveerimiseks ja igapäevases kasutuses heade pesutulemuste tagamiseks.

Soolamahuti täitmine

1. Keerake soolamahuti korki vastupäeva ja võtke see välja.
2. Valage soolamahutisse 1 liiter vett (ainult esimesel korral).

3. Kallake soolamahutisse 1 kg soola (kuni see on täis).

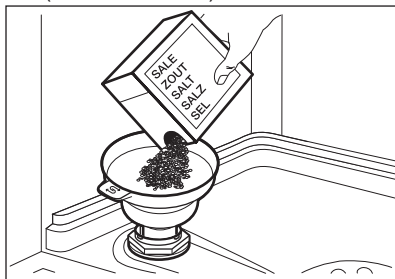

4. Raputage kergelt lehrtrit, et kõik soolagraanulid mahutisse juhtida.
5. Eemaldage sool soolamahuti avause ümbert.

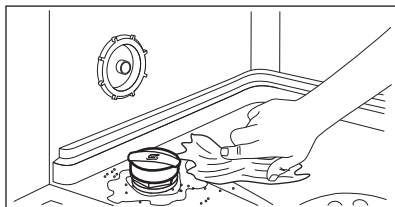

6. Soolamahuti sulgemiseks keerake soolamahuti korki päripäeva.



ETTEVAATUST!

Vesi ja sool võivad soolamahutist täitmise ajal välja tulla. Rooste ärahoidmiseks käivitage programm kohe pärast soolamahuti täitmist.

8.2 Loputusvahendi jaoturi täitmine

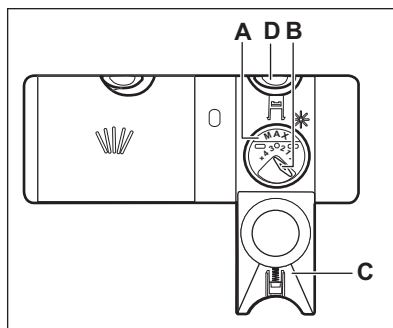

ETTEVAATUST!

Kasutage vaid nõudepesumasina jaoks mõeldud loputusvahendit.

1. Vajutage avamisnuppu (D), et avada kaas (C).
2. Täitke jaotur (A), kuni loputusvahend jõuab tasemeni "MAX".
3. Eemaldage mahaläinud loputusvahend imava lapiga, et ei tekiks liiga palju vahtu.
4. Sulgege kaas. Veenduge, et vabastusnupp lukustub asendisse.



Aine eraldumiskogust määravat valikunuppu (B) saate keerata asendite 1 (väikseim kogus) ja 4 või 6 (suurim kogus) vahel.

9. IGAPÄEVANE KASUTAMINE

1. Keerake veekraan lahti.
2. Seadme sisselülitamiseks vajutage sisse/välja-nuppu.

Veenduge, et seade on programmi valimise režiimis.

- Kui soolaindikaator põleb, täitke soolamahuti.
- Kui loputusvahendi indikaator põleb, täitke loputusvahendi jaotur.

3. Pange nõud korvidesse.
4. Lisage pesuaine.

5. Määrake ja käivitage nõude tüübile ja määrumisastmele vastav programm.

9.1 Pesuaine kasutamine

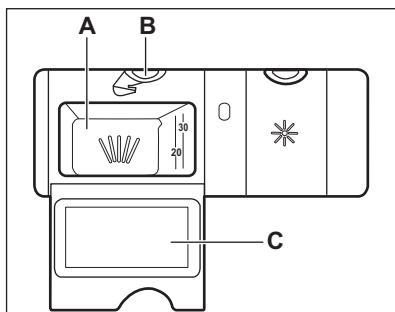

ETTEVAATUST!

Kasutage ainult nõudepesumasinate jaoks mõeldud pesuainet.

1. Vajutage vabastusnuppu (B), et avada kaas (C).
2. Pange pesuaine (pulber või tabletid) lahtrisse (A).
3. Kui pesuprogramm sisaldab ka eelpesu, pange väike kogus pesuainet seadme ukse sisemisele küljele.
4. Sulgege kaas. Veenduge, et vabastusnupp lukustub asendisse.

9.2 Programmi valimine ja käivitamine

Funktsioon Auto Off

See funktsioon võimaldab vähendada energiatarbimist, lülitades mittetöötava seadme automaatselt välja.

Funktsioon käivitub:

- 5 minutit pärast pesuprogrammi lõppu.
- Kui 5 minuti jooksul ei ole programm käivitunud.

Programmi käivitamine

1. Seadme sisselülitamiseks vajutage sisse/välja-nuppu. Veenduge, et seade on programmi valimise režiimis.
2. Sulgege seadme uks.

3. Vajutage korduvalt nuppu **Programs**, kuni süttib sobiva programmi indikaator.

Ekraanil kuvatakse programmi kestus.

4. Valige saadaolevad funktsioonid.
5. Vajutage **Start**, et programm käivitada.
 - Süttib pesufaasi indikaator.
 - Programmi kestuse näit hakkab vähenema 1-minutiliste sammudega.

Programmi käivitamine viitkäivitusega

1. Valige programm.
2. Vajutage järjest **Delay**-nuppu, kuni ekraanil kuvatakse soovitud viitkäivituse aeg (1 kuni 24 tundi).

Valitud programmi indikaator vilgub.

3. Vajutage **Start**.
4. Pöördloenduse käivitamiseks sulgege seadme uks.

Kui pöördloendus on lõppenud, käivitub programm ja pesufaasi indikaator süttib.

Ukse avamine seadme töö ajal

Avades ukse programmi töösoleku ajal, peatub seadme töö. See võib suurendada energiatarbimist ja pikendada programmi kestust. Kui ukse uuesti sulgete, jätkub seadme töö kohast, kus see katkes.



Kui kuivatusfaasi ajal avatakse uks kauemaks kui 30 sekundit, lülitub käimasolev programm välja. Seda ei juhtu juhul, kui uks avatakse funktsiooniga AirDry.



Pärast ukse automaatset avanemist funktsiooniga AirDry ärge üritage seda esimese 2 minuti jooksul sulgeda, sest see võib seadet kahjustada. Kui uks jääb pärast seda suletuks veel 3 minutiks, lõpeb olemasolev programm.

Viitkäivituse tühistamine pöördloenduse ajal

Viitkäivituse tühistamisel tuleb programm ja valikud uuesti valida.

Vajutage ja hoidke samaaegselt **Programs** ja **Options**, kuni seade jõuab programmi valimise režiimi.

Programmi tühistamine

Vajutage ja hoidke samaaegselt **Programs** ja **Options**, kuni seade jõuab programmi valimise režiimi.

Enne uue programmi käivitamist veenduge, et pesuaine jaotur on pesuainet.

10. VIHJEID JA NÄPUNÄITEID

10.1 Üldteave

Järgmisi näpunäiteid järgides saavutate igapäevasel kasutamisel parimad pesu- ja kuivatustulemused ning aitate säästa keskkonda.

- Enne masinasse panekut eemaldage nõudelt suurem mustus.
- Ärge loputage nõusid eelnevalt käsitsi. Vajadusel valige eelpesufaasiga programm.
- Kasutage alati ära kogu korvide ruum.
- Kontrollige, et nõud ei puutu üksteise vastu ega ole üksteise peal. Vaid nii saavad nad veega täielikult kokku puutuda ja puhtaks.
- Pesemisel võib kasutada eraldi nõudepesumasina-pesuainet, loputusvahendit ja -soola, või ka multitablette (nt "All in 1"). Järgige pakendil kuvatavaid juhiseid.
- Valige nõude tüübile ja määrdumisastmele vastav programm.

ECO tarbib vett ja energiat kõige efektiivsemalt.

10.2 Soola, loputusvahendi ja pesuvahendi kasutamine

- Kasutage ainult nõudepesumasina jaoks mõeldud soola, loputusvahendit ja pesuvahendit. Muud tooted võivad seadet kahjustada.

Programmi lõpp

Kui programm on lõppenud, kuvatakse ekraanil 0:00. Faaside indikaatorid on kustunud.

Kõik nupud on passiivsed (välja arvatud sisse/välja-nupp).

1. Vajutage sisse/välja-nuppu või oodake, kuni funktsioon Auto Off seadme automaatselt välja lülitab. Kui avate ukse enne funktsiooni Auto Off sisselülitamist, lülitub seade automaatselt välja.
2. Sulgege veekraan.

- Kareda ja väga kareda vee korral soovime optimaalsete puhastamis- ja kuivatamistulemuste saamiseks kasutada tavalist nõudepesuvahendit (pulber, geel, tabletid, mis ei sisalda täiendavaid aineid), loputusvahendeid ja soola eraldi.
- Pesuaine tabletid ei lahustu lühikeste programmide korral täielikult. Nõudele pesuvahendi jääkide tekkimise vältimiseks soovime kasutada tablette pikkade programmidega.
- Kasutage alati õiget pesuvahendi kogust. Vaadake juhiseid pesuvahendi pakendil.

10.3 Kuidas lõpetada multitablettide kasutamine

Enne pesuaine, soola ja loputusvahendi eraldi kasutamist tehke järgmist.

1. Valige kõrgeim veepehmedaja tase.
2. Veenduge, et soolamahuti ja loputusvahendi jaotur on täis.
3. Käivitage lühim loputusfaasiga programm. Ärge kasutage pesuainet ega pange midagi korvidesse.
4. Kui pesuprogramm on lõppenud, kohandage veepehmedaja vastavalt oma piirkonna vee karedusele.
5. Reguleerige eraldatava loputusvahendi kogust.
6. Lülitage sisse loputusvahendi puudumise märguanne.

10.4 Korvide täitmine

- Kasutage seadet ainult nõudepesumasinakindlate esemete pesemiseks.
- Ärge peske seadmes puust, sarvest, alumiiniumist, tinast ega vasest esemeid.
- Ärge peske seadmes vett imavaid esemeid (käsnu või lappe).
- Eemaldage nõudelt suuremad toidujäätmed.
- Kinnikõrbenud jäägid tuleks nõudelt enne masinassepanekut eemaldada.
- Asetage õõnsad esemed (tassid, klaasid ja pannid) masinasse avausega allapoole.
- Veenduge, et klaasid ei puutuks omavahel kokku.
- Pange kerged esemed ülemisse korvi. Veenduge, et esemed liikuma ei pääseks.
- Pange söögiriistad ja väiksemad esemed söögiriistade sahtlisse.
- Lükake ülemist korvi ülespoole, kui soovite alumisse paigutada suuremaid esemeid.
- Enne programmi käivitamist veenduge, et pihustikonsool saab vabalt liikuda.

10.5 Enne programmi käivitamist

Enne valitud programmi käivitamist veenduge järgmises:

- Filtrid on puhtad ja õigesti paigaldatud.
- Soolamahuti kork on kindlalt kinni.
- Pihustuskonsoolid ei ole ummistunud.
- Nõudepesusoola ja loputusvahendi kogus on piisav (juhul, kui te ei kasuta multitablette).
- Esemete paigutus korvides on õige.
- Valitud programm sobib pestavate esemete tüübi ja määrdumisastmega.
- Kasutatav pesuainekogus on õige.

10.6 Korvide tühjendamine

1. Enne seadmest väljavõtmist laske nõudel jahtuda. Tulised nõud purunevad kergesti.
2. Võtke kõigepealt välja esemed alumisest korvist, seejärel ülemisest.



Ka pärast programmi lõppemist võib seadme sisepindadel siiski olla vett.

11. PUHASTUS JA HOOLDUS



HOIATUS!

Enne hooldust lülitage seade välja ja eemaldage toitepistik pistikupesast.



Mustad filtrid ja ummistunud pihustikonsoolid põhjustavad halvemaid pesemistulemusi. Kontrollige nende seisukorda regulaarselt; vajadusel puhastage.

11.1 Filtrite puhastamine

Filtrisüsteem koosneb kolmest osast.

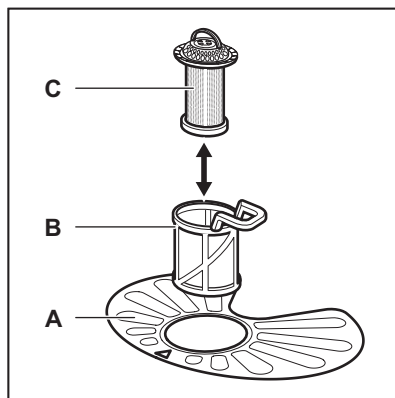

1. Pöörake filtrit (B) vastupäeva ja võtke välja.

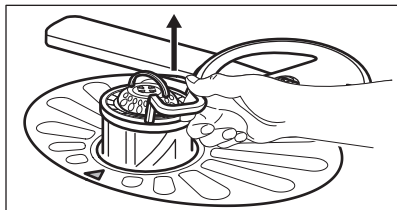
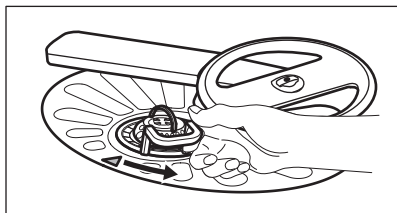

2. Eemaldage filter (C) filtrist (B).
3. Eemaldage lame filter (A).

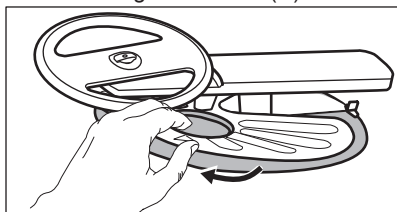

4. Peske filtrid puhtaks.

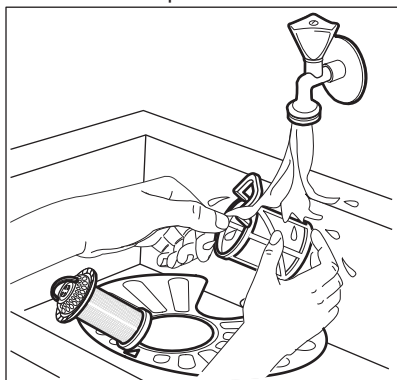

5. Veenduge, ega settevanni äärte ümber pole kogunenud toidujäätmeid või mustust.
6. Asetage lame filter (A) tagasi. Veenduge, et see paikneb õigesti kahe juhiku all.

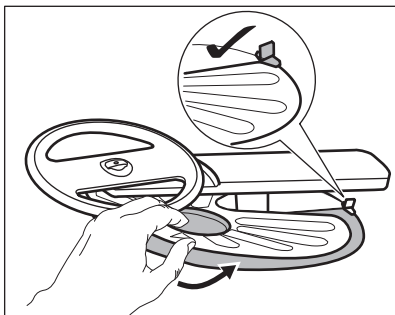

7. Pange uuesti kokku filtrid (B) ja (C).
8. Pange tagasi filter (B) lame filtri sees (A). Keerake päripäeva, kuni see kohale lukustub.

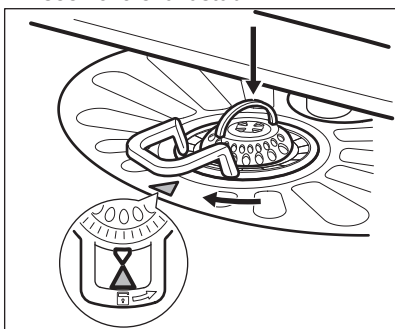

ETTEVAATUST!

Filtrite ebaõige asend võib põhjustada kehva pesutulemust ja kahjustada seadet.

11.2 Alumise pihustikonsooli puhastamine

Alumist pihustikonsooli on soovitatav regulaarselt puhastada, et vältida avade ummistumist.

Ummistunud avad võivad olla kehvade pesutulemuste põhjuseks.

1. Alumise pihustikonsooli eemaldamiseks tõmmake seda ülespoole.

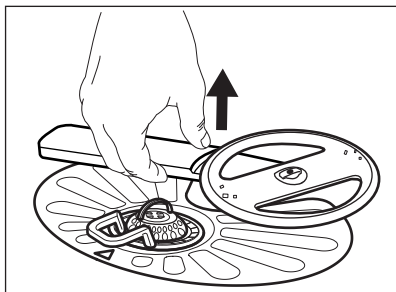

2. Peske pihustikonsool jooksva vee all puhtaks. Kasutage peenikest teravat eset (nt hambaorki), et eemaldada avadesse kogunenud sodi.

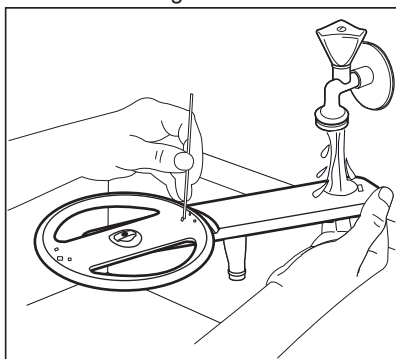

3. Pihustikonsooli tagasipanemiseks vajutage seda allapoole.

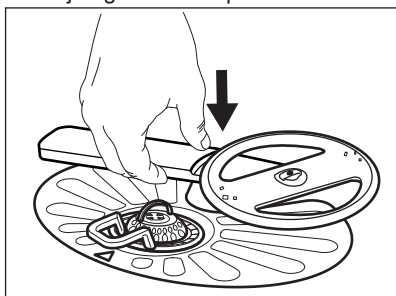

11.3 Ülemise pihustikonsooli puhastamine

Ülemist pihustikonsooli on soovitatav regulaarselt puhastada, et vältida avade ummistumist. Ummistunud avad võivad olla kehvade pesutulemuste põhjuseks.

Ülemine pihustikonsool asub seadme laes. Pihustikonsool (C) on paigaldatud

sisselasketoru (A) külge kinnituselemendi abil (B).

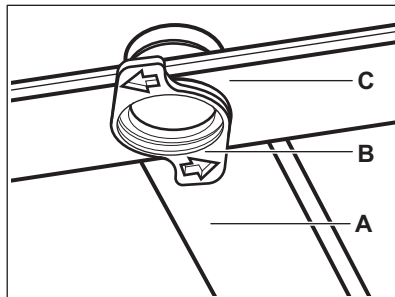

1. Vabastage söögiriistade sahtli liugsiinidel olevad tõkised ja tõmmake sahtel välja.

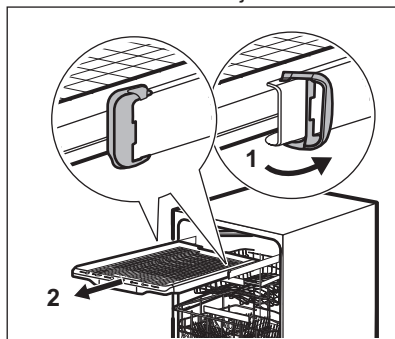

2. Viige ülemine korv madalamale tasemele, et pääseda pihustikonsoolile paremini ligi.
3. Et pihustikonsooli sisselasketoru küljest eemaldada, keerake kinnituselementi vastupäeva ja tõmmake pihustikonsooli allapoole.
4. Peske pihustikonsool jooksva vee all puhtaks. Kasutage peenikest teravat eset (nt hambaorki), et eemaldada avadesse kogunenud sodi. Laske veel läbi avade joosta, et ka seespool olev mustus välja uhtuda.

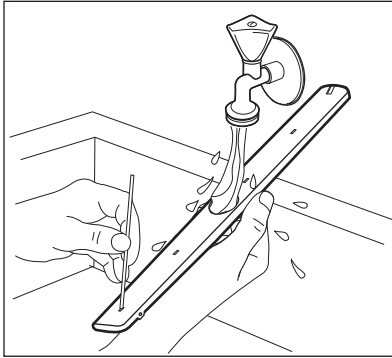

5. Pihustikonsooli tagasiasetamiseks lükake kinnituselement pihustikonsooli ja kinnitage seejärel päripäeva keerates sisselasketoru külge. Veenduge, et kinnituselement lukustub oma kohale.
6. Lükake söögiriistade sahtel liugsiinidele ja kinnitage tükised.

11.4 Välispinna puhastamine

- Puhastage seadet pehme niiske lapiga.

12. VEAOTSING

Kui seade ei käivitu või kui see katkestab töö, proovige enne volitatud teenindusse pöördumist alltoodud tabeli abil probleem ise lahendada.



HOIATUS!

Ebaõiged parandustööd võivad seadme kasutajale kaasa tuua tõsise ohu. Parandustöid tohib teha ainult kvalifitseeritud töötaja.

- Kasutage ainult neutraalseid pesuaineid.
- Ärge kasutage abrasiivseid tooteid, küürimisšvamme ega lahusteid.

11.5 Sisemine puhastamine

- Puhastage masinat ja ukse ümber olevat tihendit pehme niiske lapiga.
- Masina töökorras hoidmiseks kasutage nõudepesumasinate jaoks mõeldud puhastusvahendit vähemalt iga kahe kuu järel. Järgige hoolikalt toote pakendil olevaid juhiseid.
- Ärge kasutage abrasiivseid tooteid, abrasiivseid puhastuslappe, teravaid tööriistu, tugevaid kemikaale, nuustikuid ega lahusteid.
- Korrapäraselt lühiajaliste programmide kasutamine võib seadme sees põhjustada rasva ja katlakivi kogunemist. Kogunemise vältimiseks käivitage pikaajalisi programme vähemalt kaks korda kuus.

Mõne probleemi puhul kuvatakse ekraanil veakoodid.

Enamiku probleemide lahendamiseks pole teeninduskeskuse poole pöörduda tarvis.

Probleem ja veakood	Võimalik põhjus ja lahendus
Seade ei käivitu.	<ul style="list-style-type: none"> • Veenduge, et pistik on pistikupesasse ühendatud. • Veenduge, et kaitsmekapis ei ole kaitse läbi läinud.

Probleem ja veakood	Võimalik põhjus ja lahendus
Programm ei käivitu.	<ul style="list-style-type: none"> • Veenduge, et seadme uks on suletud. • Vajutage Start. • Kui olete valinud viitkäivituse, siis tühistage see või oodake pöördloenduse lõppemiseni. • Seade on alustanud veepehmemendajas oleva vaigu aktiveerimist. Selle toimingu kestus on umbes 5 minutit.
Seade ei täitu veega. Ekraanil kuvatakse <i>10</i> või <i>11</i> .	<ul style="list-style-type: none"> • Veenduge, et veekraan on lahti. • Veenduge, et veevarustuse surve ei ole liiga väike. Selle teabe saamiseks pöörduge kohaliku vee-ettevõtte poole. • Veenduge, et veekraan ei ole ummistunud. • Veenduge, et sisselaskevooliku filter ei ole ummistunud. • Veenduge, et sisselaskevoolik ei oleks muljutud ega väänatud.
Seade ei tühjene veest. Ekraanil kuvatakse <i>20</i> .	<ul style="list-style-type: none"> • Veenduge, et valamü äravool ei ole ummistunud. • Veenduge, et tühjendusvooliku filter ei ole ummistunud. • Veenduge, et sisemine filtrisüsteem ei ole ummistunud. • Veenduge, et tühjendusvoolik ei ole muljutud ega väänatud.
Üleujutusvastane seade töötab. Ekraanil kuvatakse <i>30</i> .	<ul style="list-style-type: none"> • Sulgege veekraan ja pöörduge hoolduskeskusse.
Seade jääb pesemise käigus korduvalt seisma ja hakkab uuesti tööle.	<ul style="list-style-type: none"> • Viga ei ole. See tagab parimad pesutulemused ja energia kokkuhoiu.
Programm kestab liiga kaua.	<ul style="list-style-type: none"> • Programmi lühendamiseks valige TimeManager. • Kui olete valinud viitkäivituse, siis tühistage see või oodake pöördloenduse lõppemiseni.
Ekraanil olev järelejäänud aeg pikeneb ja liigub edasi hüplikult kuni programmi lõpuni.	<ul style="list-style-type: none"> • Tegu ei ole rikkega. Seade töötab õigesti.
Väike leke seadme uksest.	<ul style="list-style-type: none"> • Seade on loodist väljas. Reguleerige tugijalgu vastavalt vajadusele (kui see võimalus on olemas). • Seadme uks ei ole paagi suhtes õigesti. Reguleerige tagumisi jalgu (kui see võimalus on olemas).
Seadme ust on raske sulgeda.	<ul style="list-style-type: none"> • Seade on loodist väljas. Reguleerige tugijalgu vastavalt vajadusele (kui see võimalus on olemas). • Nõude osad ulatuvad korvidest väljapoole.

Probleem ja veakood	Võimalik põhjus ja lahendus
Seadmest kostab klirinat/ koputusi.	<ul style="list-style-type: none"> Nõud ei ole korvidesse paigutatud õigesti. Vaadake korvide täitmise infolehte. Veenduge, et pihustikonsool saab vabalt pöörelda.
Seade põhjustab kaitsme väljalülitumise.	<ul style="list-style-type: none"> Saadaolevad amprid ei võimalda kõigi kasutatavate seadmete üheaegset kasutamist. Kontrollige saadaolevate amprite mahtu ja lülitage vajadusel mõni kasutatavatest seadmetest välja. Seadme sisemine elektririke. Võtke ühendust hoolduskeskusega.



Vt jaotisi "**Enne esimest kasutamist**", "**Igapäevane kasutamine**" või "**Vihjeid ja näpunäiteid**", et leida muid võimalikke põhjusi.

ilmneb uuesti, pöörduge hoolduskeskusse.

Tabelis mitte leiduvate veakoodide puhul võtke ühendust hoolduskeskusega.

Kui olete seadme üle vaadanud, lülitage see välja ja siis uuesti sisse. Kui rike

12.1 Pesemis- ja kuivatamistulemus pole rahuldav

Probleem	Võimalik põhjus ja lahendus
Pesemistulemus on kehv.	<ul style="list-style-type: none"> Vaadake osa „Igapäevane kasutamine”, „Nõuanded ja näpunäited” ja korvi täitmise juhendit. Kasutage intensiivsemaid pesuprogramme. Puhastage pihustitiivikud ja filter. Vaadake osa „Hooldus ja puhastamine”.
Kuivatamistulemus on kehv.	<ul style="list-style-type: none"> Lauanõud on liiga kauaks jäänud suletud masinasse. Loputusvahend puudub või loputusvahendi kogus pole piisav. Valige suurem loputusvahendi kogus. Võib juhtuda, et plastnõusid tuleb rätikuga kuivatada. Parima kuivamistulemuse saamiseks aktiveerige XtraDry ja AirDry. Soovitame loputusvahendit alati kasutada, isegi multitablettide kasutamisel.
Klaasidel ja nõudel on valged triibud või sinakas kiht.	<ul style="list-style-type: none"> Loputusvahendi kogus on liiga suur. Valige väiksem loputusvahendi kogus. Puhastusvahendi kogus on liiga kõrge.
Klaasidel ja nõudel on plekid ja kuivanud veetilgad.	<ul style="list-style-type: none"> Loputusvahendi kogus ei ole piisav. Valige suurem loputusvahendi kogus. Põhjuseks võib olla loputusvahendi kvaliteet.

Probleem	Võimalik põhjus ja lahendus
Nõud on märjad.	<ul style="list-style-type: none"> • Parima kuivamistulemuse saamiseks aktiveerige XtraDry ja AirDry. • Programmil puudub kuivatustsükkel või valitud on liiga madala temperatuuriga kuivatustsükkel. • Loputusvahendi dosaator on tühi. • Põhjuseks võib olla loputusvahendi kvaliteet. • Põhjuseks võib olla multitablettide kvaliteet. Proovige teist tootjat või aktiveerige loputusvahendi dosaator ning kasutage loputusvahendit ja multitabletti korraga.
Masina sisemus on märg.	<ul style="list-style-type: none"> • See ei ole masina defekt. Masina seintele tekib kondensaat.
Ebatavaline vaht pesemise ajal.	<ul style="list-style-type: none"> • Kasutage spetsiaalselt nõudepesumasinate jaoks mõeldud nõudepesuvahendit. • Loputusvahendi dosaator lekib. Võtke ühendust volitatud hoolduskeskusega.
Söögiriistadel on rooste jälgi.	<ul style="list-style-type: none"> • Pesemiseks kasutatavas vees on liiga palju soola. Vaadake osa „Veepehmendaja”. • Hõbedased ja roostevabast terasest söögiriistad pandi kokku. Ärge pange hõbedast ja roostevabast terasest nõusid lähestikku.
Programmi lõppedes on dosaatoril pesuvahendi jäägid.	<ul style="list-style-type: none"> • Pesuvahendi tablett jäi dosaatorisse kinni ja seda ei eemaldatud veega täielikult. • Vesi ei saa pesuvahendit dosaatorist välja pesta. Veenduge, et puhustitiivikud ei oleks blokeeritud või ummistunud. • Veenduge, et korvides olevad nõud ei takistaks pesuvahendi dosaatori kaane avanemist.
Masina seest tulevad halvad lõhnad.	<ul style="list-style-type: none"> • Vaadake osa „Masina puhastamine seest” .
Lauanõudele, korvidele ja ukse sisepinnale ladestub kattlakivi.	<ul style="list-style-type: none"> • Soola tase on madal, kontrollige täitmisindikaatorit. • Sooladosaatori kork on lahti. • Teie kraanivesi on kare. Vaadake osa „Veepehmendaja”. • Kasutage soola ja kasutage veepehmendaja regenereerimist isegi siis, kui kasutate multifunktsionaalseid tablette. Vaadake osa „Veepehmendaja”. • Vaadake osa „Masina puhastamine seest” . • Proovige teist pesuvahendit. • Võtke ühendust pesuvahendi tootjaga.

Probleem	Võimalik põhjus ja lahendus
Tuhmid, moonutatud värviga või täketega lauanõud.	<ul style="list-style-type: none"> • Veenduge, et masinas pestakse ainult nõusid, mida tohib selles pesta. • Täitke ja tühjendage korvid ettevaatlikult. Vaadake korvi laadimise teabelehte. • Asetage õrnad nõud ülemisse korvi. • Valige õrnade nõude ja klaasnõude pesemiseks spetsiaalne programm. Vaadake osa „Programmid”.



Vaadake muude võimalike põhjuste leidmiseks osa „**Enne esimest kasutamist**”, „**Igapäevane kasutamine**” või „**Nõuanded ja näpunäited**”.

13. TOOTE INFOLEHT

Kaubamärk	Electrolux
Mudel	ESF9500LOW
Nimimahutavus (tavalised nõudekomplektid)	14
Energiatõhususe klass	A++
Energiatarbimine kilovatt-tundides aastas, võttes aluseks 280 tavalist pesemistsükli külma vee ühenduse korral ning vähese võimsustarveta seisundite energiatarbimise. Tegelik tarbimine oleneb seadme kasutusviisist.	266
Standardse pesemistsükli energiatarbimine (kWh)	0.935
Võimsustarve väljalülitatud seisundis (W)	0.50
Võimsustarve ooteseisundis (W)	5.0
Veetarbimine liitrites aastas, võttes aluseks 280 tavalist pesemistsükli. Seadme tegelik veetarbimine oleneb selle kasutusviisist.	2940
Kuivatamistõhususe klass skaalal G-st (kõige ebatõhusam) A-ni (kõige tõhusam)	A
Tavaprogramm on tavaline pesemistsükkel, mida käsitleb märgisel ja tootekirjelduses esitatud teave, et kõnealune programm sobib tavapäraselt määratud lauanõude pesemiseks ning et see on nii energia- kui ka veetarbimise seisukohast kõige tõhusam. See on märgitud programmina „Eco”.	ECO
Standardse pesemistsükli programmi kestus (min)	235
Ooteseisundi kestus (min)	5

Helirõhu tase (dB(A) re 1pW)	44
Sisseehitatud seade J/E	Ei

14. TÄIENDAVIDA TEHNILISED ANDMED

Mõõdud	Laius / kõrgus / sügavus (mm)	600 / 850 / 625
Elektriühendus ¹⁾	Pinge (V)	220 - 240
	Sagedus (Hz)	50
Veevarustuse surve	Min. / maks. bar (MPa)	0.5 (0.05) / 8 (0.8)
Veevarustus	Külm või kuum vesi ²⁾	maks. 60 °C

¹⁾ Muud andmed leiate andmeplaadilt.

²⁾ Kui kuum vesi tuleb alternatiivsest energiaallikast (nt päikesepaneelid), kasutage energia-
kulu vähendamiseks neid kuumaveeallikaid.

15. JÄÄTMEKÄITLUS

Sümboliga  tähistatud materjalid võib ringlusse suunata. Selleks viige pakendid vastavatesse konteineritesse. Aidake hoida keskkonda ja inimeste tervist ja suunake elektri- ja elektroonilised jäätmed ringlusse. Ärge visake

sümboliga  tähistatud seadmeid muude majapidamisjäätmete hulka. Viige seade kohaliku ringluspunkti või pöörduge abi saamiseks kohaliku omavalitsusse.

OBSAH

1. BEZPEČNOSTNÉ INFORMÁCIE.....	49
2. BEZPEČNOSTNÉ POKYNY.....	50
3. POPIS SPOTREBIČA.....	52
4. OVLÁDACÍ PANEL.....	53
5. PROGRAMY.....	53
6. NASTAVENIA.....	55
7. VOLITEĽNÉ FUNKCIE.....	58
8. PRED PRVÝM POUŽITÍM.....	58
9. KAŽDODENNÉ POUŽÍVANIE.....	60
10. TIPY A RADY.....	61
11. OŠETROVANIE A ČISTENIE.....	63
12. RIEŠENIE PROBLÉMOV.....	66
13. INFORMAČNÝ LIST K VÝROBKU.....	69
14. DODATOČNÉ TECHNICKÉ INFORMÁCIE.....	70

MYSLÍME NA VÁS

Ďakujeme, že ste si kúpili spotrebič značky Electrolux. Vybrali ste si výrobok, ktorý v sebe skrýva desaťročia odborných skúseností a inovácií. Je dômyselný a štýlový a pri jeho navrhovaní sme mysleli predovšetkým na vás. Pri každom použití si tak môžete byť istí, že dosiahnete vynikajúce výsledky.

Vitajte vo svete Electrolux.

Navštívte našu internetovú stránku, kde nájdete:



Tipy na používanie, brožúry, pokyny na riešenie problémov a informácie o údržbe:

www.electrolux.com/webselfservice



Zaregistrujte si výrobok a využívajte ešte lepšie služby:

www.registerelectrolux.com



Môžete si kúpiť príslušenstvo, spotrebný materiál a originálne náhradné diely pre váš spotrebič:

www.electrolux.com/shop

STAROSTLIVOSŤ A SLUŽBY ZÁKAZNÍKOM

Odporúčame, aby ste používali originálne náhradné diely.

Keď budete kontaktovať autorizované servisné stredisko, nezabudnite si pripraviť nasledujúce údaje: Model, číslo výrobku, sériové číslo.

Tieto informácie nájdete na typovom štítku.

 Varovanie/upozornenie – Bezpečnostné pokyny

 Všeobecné informácie a tipy

 Ochrana životného prostredia

Vyhradzujeme si právo na zmeny bez predchádzajúceho upozornenia.

1. ⚠ BEZPEČNOSTNÉ INFORMÁCIE

Pred inštaláciou a používaním spotrebiča si pozorne prečítajte priložený návod na používanie. Výrobca nezodpovedá za telesnú ujmu ani za škody spôsobené nesprávnou montážou alebo používaním. Tieto pokyny uskladnite na bezpečnom a prístupnom mieste, aby ste do nich mohli v budúcnosti nahliadnuť.

1.1 Bezpečnosť detí a zraniteľných osôb

- Tento spotrebič smú používať deti staršie ako 8 rokov a osoby so zníženou fyzickou, zmyslovou alebo psychickou spôsobilosťou alebo nedostatkom skúseností a znalostí, iba ak sú pod dozorom zodpovednej osoby alebo ak boli zodpovednou osobou poučené o bezpečnom používaní spotrebiča a rozumejú prípadným rizikám.
- Deti medzi 3 a 8 rokmi a osoby s veľmi rozsiahlymi a zložitými hendikepmi nesmú mať prístup k spotrebiču, pokiaľ nie sú pod nepretržitým dozorom.
- Deti do 3 rokov smú mať prístup k spotrebiču iba ak sú nepretržite pod dohľadom zodpovednej osoby.
- Nedovoľte, aby sa deti hrali so spotrebičom.
- Umývacie/pracie/čistiace prostriedky uschovajte mimo dosahu detí.
- Keď sú dvierka otvorené, nedovoľte deťom a domácim zvieratám, aby sa k nim priblížili.
- Deti nesmú spotrebič bez dozoru čistiť ani vykonávať žiadnu údržbu na spotrebiči.

1.2 Všeobecné bezpečnostné pokyny

- Tento spotrebič je určený na používanie v domácnosti a podobnom prostredí, ako sú napr.:
 - vidiecke domy, kuchynky pre zamestnancov v obchodoch, kanceláriách a iných pracovných prostrediach,
 - pre klientov v hoteloch, moteloch, penziónoch a iných ubytovacích zariadeniach.

- Nemeňte technické charakteristiky tohto spotrebiča.
- Prevádzkový tlak vody (minimálny a maximálny) musí byť medzi 0.5 (0.05) / 8 (0.8) bar (MPa)
- Dodržiavajte maximálne množstvo 14 súprav riadu.
- Ak je poškodený elektrický napájací kábel, musíte ho dať vymeniť u výrobcu, v autorizovanom servisnom stredisku alebo u kvalifikovanej osoby, aby sa predišlo nebezpečenstvu.
- Príbor vložte do košíka na príbor s ostrými koncami smerom nadol alebo ho vložte do zásuvky na príbor vo vodorovnej polohe s ostrými hranami smerom nadol.
- Spotrebič nenechávajte s otvorenými dverami bez dozoru, aby ste predišli náhornému šliapnutiu na spotrebič.
- Pred vykonávaním údržby spotrebič vypnite a vytiahnite jeho zástrčku zo sieťovej zásuvky.
- Na čistenie spotrebiča nepoužívajte prúd vody pod tlakom a/alebo paru.
- Ak má spotrebič na základni vetracie otvory, nesmú byť zakryté napr. kobercom.
- Spotrebič treba zapojiť do vodovodnej siete pomocou novej dodanej súpravy hadíc. Staré súpravy hadíc sa nesmú opätovne použiť.

2. BEZPEČNOSTNÉ POKYNY

2.1 Inštalácia



VAROVANIE!

Tento spotrebič smie nainštalovať iba kvalifikovaná osoba.

- Odstráňte všetky obaly.
- Neinštalujte ani nepoužívajte poškodený spotrebičom.
- Dodržiavajte pokyny na inštaláciu dodané so spotrebičom.
- Vždy dávajte pozor, ak presúvate spotrebič, pretože je ťažký. Vždy používajte ochranné rukavice a uzavretú obuv.

- Spotrebič neinštalujte ani nepoužívajte na mieste, kde teplota môže klesnúť pod 0 °C.
- Spotrebič nainštalujte na bezpečné a vhodné miesto, ktoré spĺňa požiadavky na inštaláciu.

2.2 Zapojenie do elektrickej siete



VAROVANIE!

Nebezpečenstvo požiaru a zásahu elektrickým prúdom.

- Spotrebič musí byť uzemnený.

- Uistite sa, že parametre na typovom štítku sú kompatibilné s elektrickým napätím zdroja napájania.
- Vždy používajte správne inštalovanú uzemnenú zásuvku.
- Nepoužívajte viaczásuvkové adaptéry a predlžovacie káble.
- Uistite sa, že zástrčka a prívodný elektrický kábel nie sú poškodené. Ak prívodný elektrický kábel spotrebiča treba vymeniť, túto operáciu smie urobiť iba pracovník autorizovaného servisného strediska.
- Sieťovú zástrčku pripojte do sieťovej zásuvky až po dokončení inštalácie. Po inštalácii sa uistite, že máte prístup k sieťovej zástrčke.
- Spotrebič neodpájajte potiahnutím za sieťové káble. Vždy ťahajte za zástrčku.
- Tento spotrebič spĺňa smernice EHS.
- Iba pre Spojené kráľovstvo a Írsko. Tento spotrebič je vybavený 13 A sieťovou zástrčkou. Ak je potrebné vymeniť poistku sieťovej zástrčky, použite iba 13 A ASTA (BS 1362) poistku.

2.3 Pripojenie na vodovodné potrubie

- Vodné hadice nesmiete poškodiť.
- Pred pripojením k novým potrubiam alebo potrubiam, ktoré boli opravené alebo vybavené novými zariadeniami (vodomery atď.), nechajte vodu stiecť, kým nebude čistá a číra.
- Uistite sa, že počas alebo po prvom použití spotrebiča neuniká viditeľne voda.
- Prívodná hadica na vodu má bezpečnostný ventil a puzdro s vnútorným elektrickým káblom.

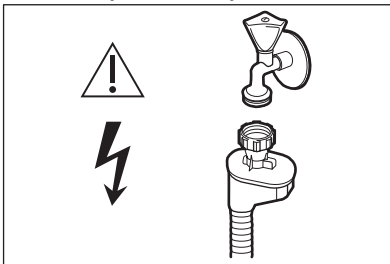

VAROVANIE!

Nebezpečné napätie.

- Ak je prívodná hadica poškodená, okamžite zatvorte vodovodný kohútik a vytiahnite zástrčku zo zásuvky elektrickej siete. Kontaktujte autorizované servisné stredisko, aby vymenili prívodnú hadicu.

2.4 Použitie

- Na otvorené dverka si nesadajte ani na ne nestúpajte.
- Umývacie prostriedky do umývačky sú nebezpečné. Dodržiavajte bezpečnostné pokyny na obale umývacieho/pracieho prostriedku.
- Nepite vodu zo spotrebiča a nehrajte sa s ňou.
- Nevyberajte riad zo spotrebiča, kým sa neskončí program. Na riade môžu zostať zvyšky umývacieho prostriedku.
- Ak otvoríte dverka, keď je spustený program, zo spotrebiča môže uniknúť horúca para.
- Horľavé produkty alebo predmety, ktoré obsahujú horľavé látky, nevkladajte do spotrebiča, do jeho blízkosti ani naň.

2.5 Servis

- Ak treba dať spotrebič opraviť, obráťte sa na autorizované servisné stredisko.
- Používajte iba originálne náhradné súčiastky.

2.6 Likvidácia



VAROVANIE!

Nebezpečenstvo poranenia alebo udusenía.

- Spotrebič odpojte od elektrickej siete.
- Odrežte elektrický kábel a zlikvidujte ho.
- Odstráňte západku dverok, aby ste zabránili uviaznutiu detí a domácich zvierat v spotrebiči.

3. POPIS SPOTREBIČA

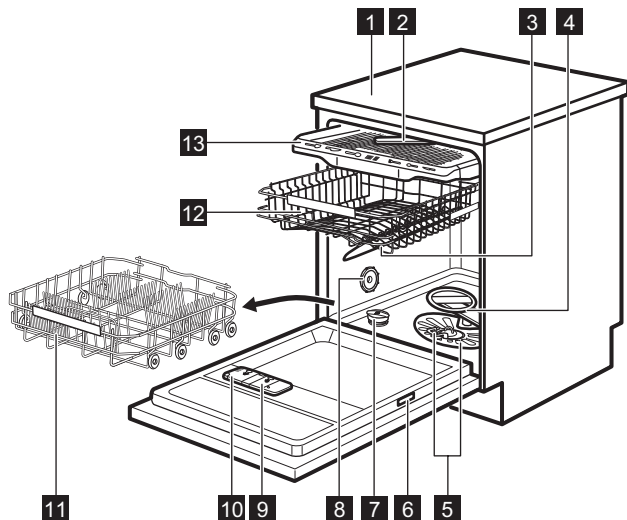

- | | |
|-------------------------------------|---|
| 1 Pracovná plocha | 8 Vetrací otvor |
| 2 Stropné sprchovacie rameno | 9 Dávkovač leštidla |
| 3 Horné sprchovacie rameno | 10 Dávkovač pracieho prostriedku |
| 4 Dolné sprchovacie rameno | 11 Dolný kôš |
| 5 Filtre | 12 Horný kôš |
| 6 Typový štítok | 13 Priehradka na príbor |
| 7 Zásobník na soľ | |

4. OVLÁDACÍ PANEĽ

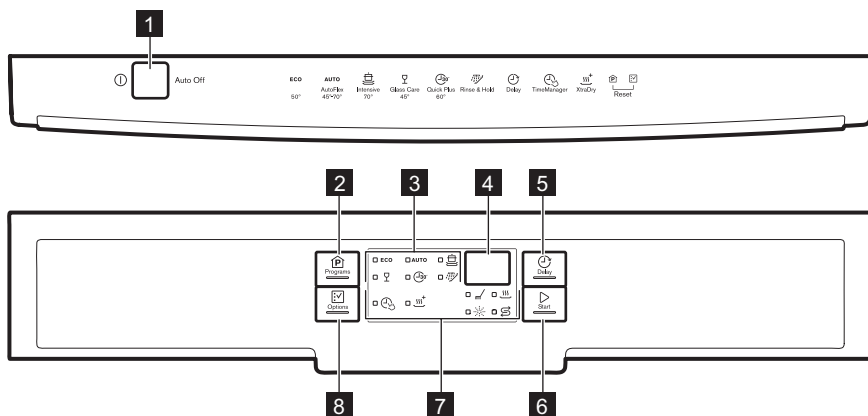





- | | |
|-----------------------------------|----------------------------------|
| 1 Tlačidlo Zap/Vyp | 6 Tlačidlo Start |
| 2 Tlačidlo Programs | 7 Ukazovatele |
| 3 Ukazovatele programov | 8 Tlačidlo Options |
| 4 Displej | |
| 5 Tlačidlo Delay | |

4.1 Ukazovatele

Ukazovateľ	Popis
	Ukazovateľ soli. Svetí, keď je potrebné doplniť zásobník na soľ. Počas programu nikdy nesvieti.
	Ukazovateľ leštidla. Svetí, keď je potrebné doplniť dávkovač leštidla. Počas programu nikdy nesvieti.
	Fáza umývania. Svetí sa počas fázy umývania.
	Fáza sušenia. Svetí počas fázy sušenia.
	Ukazovateľ TimeManager.
	Ukazovateľ XtraDry.

5. PROGRAMY

Poradie programov v tabuľke nemusí zodpovedať ich poradiu na ovládacom paneli.

Program	Stupeň znečistenia Druh náplne	Fázy programu	Voliteľné funkcie
ECO 1)	<ul style="list-style-type: none"> • Bežné znečistenie • Porcelán a jedá- lenský príbor 	<ul style="list-style-type: none"> • Predumytie • Umývanie 50 °C • Oplachovanie • Sušenie 	<ul style="list-style-type: none"> • XtraDry
AUTO 2)	<ul style="list-style-type: none"> • Všetko • Porcelán, jedá- lenský príbor, hr- nce a panvice 	<ul style="list-style-type: none"> • Predumytie • Umývanie od 45 °C do 70 °C • Oplachovanie • Sušenie 	<ul style="list-style-type: none"> • XtraDry
 3)	<ul style="list-style-type: none"> • Silné znečistenie • Porcelán, jedá- lenský príbor, hr- nce a panvice 	<ul style="list-style-type: none"> • Predumytie • Umývanie 70 °C • Oplachovanie • Sušenie 	<ul style="list-style-type: none"> • TimeManager • XtraDry
 4)	<ul style="list-style-type: none"> • Ľahké znečiste- nie • Porcelán a jedá- lenský príbor 	<ul style="list-style-type: none"> • Umývanie 60 °C • Oplachovanie 	<ul style="list-style-type: none"> • XtraDry
 5)	<ul style="list-style-type: none"> • Bežné alebo mierne znečiste- nie • Jemný porcelán a sklo 	<ul style="list-style-type: none"> • Predumytie • Umývanie 45 °C • Oplachovanie • Sušenie 	<ul style="list-style-type: none"> • XtraDry
 6)	<ul style="list-style-type: none"> • Všetko 	<ul style="list-style-type: none"> • Predumytie 	

1) Tento program ponúka najúčinnejšie využitie vody a energie pri bežne znečistenom porceláne a príbore. Toto je štandardný testovací program pre skúšobne.

2) Spotrebič rozoznáva stupeň znečistenia a množstvo riadu v košoch. Automaticky upravuje teplotu a množstvo vody, spotrebu energie a trvanie programu.

3) Tento program je navrhnutý na umývanie silne znečisteného riadu s vysokým tlakom vody a pri vysokej teplote.





4) Tento program je vhodný na rýchle umytie celej alebo polovičnej náplne s čerstvým alebo miernym znečistením.

5) Tento program reguluje teplotu vody a zabezpečuje mimoriadnu starostlivosť o chúlolistivý riad predovšetkým zo skla.

6) S týmto programom môžete rýchlo opláchnuť zvyšky jedla z riadu a predísť tvorbe pachu v spotrebiči. Pri tomto programe nepoužívajte umývací prostriedok.

5.1 Spotreba

Program 1)	Voda (l)	Energia (kWh)	Trvanie (min)
ECO	10.5	0.935	235

Program 1)	Voda (l)	Energia (kWh)	Trvanie (min)
AUTO	8 - 15	0.7 - 1.7	46-170
	12.5 - 14.5	1.4 - 1.7	170 - 190
	10	0.9	30
	10 - 14	0.8 - 1.0	82 - 92
	4	0.1	14

1) Hodnoty spotreby ovplyvňujú nasledujúce faktory: tlak a teplota vody, kolísanie napätia v elektrickej sieti, voliteľné funkcie a množstvo riadu.

5.2 Informácie pre skúšobne

Ak chcete získať informácie potrebné na preskúšanie výkonnosti (napr. podľa EN60436), pošlite e-mail na adresu:

info.test@dishwasher-production.com

Vo vašej žiadosti zahrňte číslo výrobku (PNC) uvedené na typovom štítku.

V prípade akýchkoľvek ďalších otázok ohľadom vašej umývačky si pozrite servisnú knižku dodanú s vašim spotrebičom.

6. NASTAVENIA

6.1 Režim výberu programu a používateľský režim

Keď je spotrebič v režime výberu programu, môžete nastaviť program a vojsť do používateľského režimu.

Nastavenia dostupné v používateľskom režime:

- Úroveň zmäkčovača vody podľa tvrdosti vody.
- Zapnutie alebo vypnutie ukazovateľa doplnenia leštidla.
- Zapnutie alebo vypnutie funkcie AirDry.

Keďže si spotrebič zapamätá uložené nastavenia, nie je potrebné ho konfigurovať pred každým cyklom.

Nastavenie režimu výberu programu

Spotrebič je v režime výberu programu, keď svieti ukazovateľ programu **ECO**

a na displeji je zobrazené trvanie programu.

Po zapnutí je spotrebič štandardne v režime výberu programu. Ak nie je, nastavte režim výberu programu nasledovným spôsobom:

Naraz stlačte a podržte **Programs** a **Options**, až kým spotrebič nebude v režime výberu programu.

Vstup do používateľského režimu

Skontrolujte, či je spotrebič v režime výberu programu.

Ak chcete vstúpiť do používateľského režimu, súčasne stlačte a podržte tlačidlá **Delay** a **Start**, až kým ukazovateľ **ECO, AUTO** a  nezačne blikať a displej nebude prázdny.

6.2 Zmäkčovač vody

Zmäkčovač vody odstraňuje minerály z prívodu vody, ktoré by inak mali škodlivý vplyv na výsledky umývania a na spotrebič.

Čím vyšší je obsah týchto minerálov, tým tvrdšia je voda. Tvrdosť vody sa meria v príslušných stupniciach.

Zariadenie na zmäkčovanie vody sa musí nastaviť v závislosti od tvrdosti vody vo vašom regióne. Vaša miestna vodárenská spoločnosť vám poradí, aká je tvrdosť vody vo vašom regióne. Aby ste dosiahli dobré výsledky umývania, je dôležité nastaviť správnu hladinu zmäkčovača vody.

Tvrdosť vody

Nemecké stupne (°dH)	Francúzske stupne (°fH)	mmol/l	Clarkove stupne	Úroveň zmäkčovača vody
47 - 50	84 - 90	8.4 - 9.0	58 - 63	10
43 - 46	76 - 83	7.6 - 8.3	53 - 57	9
37 - 42	65 - 75	6.5 - 7.5	46 - 52	8
29 - 36	51 - 64	5.1 - 6.4	36 - 45	7
23 - 28	40 - 50	4.0 - 5.0	28 - 35	6
19 - 22	33 - 39	3.3 - 3.9	23 - 27	5 1)
15 - 18	26 - 32	2.6 - 3.2	18 - 22	4
11 - 14	19 - 25	1.9 - 2.5	13 - 17	3
4 - 10	7 - 18	0.7 - 1.8	5 - 12	2
<4	<7	<0.7	< 5	1 2)

1) Nastavenie z výroby.

2) Pri tejto úrovni nepoužívajte soľ.

Bez ohľadu na druh použitého umývacieho prostriedku nastavte vhodnú úroveň tvrdosti vody, aby zostal ukazovateľ doplnenia soli aktívny.



Kombinované umývacie tablety s obsahom soli nie sú dostatočne účinné na zmäkčenie tvrdej vody.

Nastavenie úrovne zmäkčovača vody

Skontrolujte, či je spotrebič v používateľskom režime.

1. Stlačte tlačidlo **Programs**.

- Ukazovatele **AUTO** a zhasnú.
 - Ukazovateľ **ECO** naďalej bliká.
 - Na displeji sa zobrazí aktuálne nastavenie: napr. 5 L = úroveň 5.
2. Opakovaným stláčaním tlačidla **Programs** zmeníte nastavenie.
 3. Stlačením tlačidla Zap/Vyp potvrdíte nastavenie.

6.3 Ukazovateľ doplnenia leštidla

Leštidlo pomáha osušiť riad bez škvŕn a usadenín. Uvoľňuje sa automaticky počas fázy horúceho oplachovania.



Keď je zásobník na leštidlo prázdny, rozsvieti sa ukazovateľ leštidla, aby vás

upozornil na doplnenie leštidla. Ak sú výsledky čistenia uspokojivé iba pri používaní kombinovaných umývacích tabliet, môžete deaktivovať upozornenie na doplnenie leštidla. Pre najlepší výkon sušenia však vždy používajte leštidlo.

Ak použijete štandardný umývací prostriedok alebo kombinované umývacie tablety bez leštidla, indikáciu zapnete, aby ukazovateľ doplnenia leštidla správne fungoval.

Vypnutie ukazovateľa doplnenia leštidla

Skontrolujte, či je spotrebič v používateľskom režime.

1. Stlačte tlačidlo **Options**.
 - Ukazovatele **ECO** a  zhasnú.
 - Ukazovateľ **AUTO** naďalej bliká.
 - Na displeji sa zobrazí aktuálne nastavenie.
 -  = ukazovateľ doplnenia leštidla zapnutý.
 -  = ukazovateľ doplnenia leštidla vypnutý.
2. Stlačením tlačidla **Options** zmeníte nastavenie.
3. Stlačením tlačidla Zap/Vyp potvrdíte nastavenie.

6.4 AirDry

AirDry zlepšuje účinnosť sušenia pri nižšej spotrebe energie.

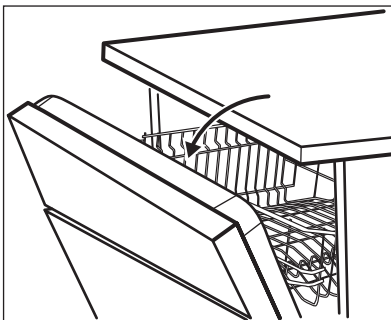

Počas fázy sušenia sa dverka otvorí automaticky a ostanú pootvorené.



UPOZORNENIE!

Nepokúšajte sa o zatvorenie dvierok spotrebiča do 2 minút od automatického otvorenia. Mohlo by to spôsobiť poškodenie spotrebiča.

Funkcia AirDry sa automaticky zapne so všetkými programami okrem  (ak je k dispozícii).

Ak chcete zlepšiť účinnosť sušenia, pozrite si voliteľnú funkciu XtraDry alebo zapnite AirDry.





UPOZORNENIE!





Ak majú k spotrebiču prístup deti, odporúčame vypnúť funkciu AirDry, keďže by mohlo otvorenie dvierok predstavovať nebezpečenstvo.

Vypnutie AirDry

Skontrolujte, či je spotrebič v používateľskom režime.

1. Stlačte tlačidlo **Delay**.
 - Ukazovatele **ECO** a **AUTO** zhasnú.
 - Ukazovateľ  naďalej bliká.
 - Na displeji sa zobrazí aktuálne nastavenie:  = funkcia AirDry je zapnutá.
2. Stlačením **Delay** zmeníte nastavenie:  = funkcia AirDry je vypnutá.
3. Stlačením tlačidla Zap/Vyp potvrdíte nastavenie.

7. VOLITEĽNÉ FUNKCIE

-  Požadované funkcie musíte aktivovať pred každým spustením programu. Voliteľné funkcie nie je možné zapnúť či vypnúť pri spustenom programe.
-  Tlačidlo Options prepína medzi dostupnými voliteľnými funkciami a ich možnými kombináciami.
-  Nie všetky voliteľné funkcie sú navzájom kompatibilné. Ak ste zvolili nekompatibilné funkcie, spotrebič automaticky deaktivuje jednu alebo viac funkcií. Svetlík zostanú iba ukazovatele aktívnych funkcií.
-  Ak nie je možné voliteľnú funkciu použiť pre daný program, príslušný ukazovateľ sa nerozsvieti alebo niekoľko sekúnd rýchlo bliká a potom zhasne.
-  Zapnutie voliteľných funkcií môže ovplyvniť spotrebu energie a vody ako aj trvanie programu.

7.1 XtraDry

Aktivujte túto funkciu, aby ste zlepšili výkon sušenia. Použitie funkcie XtraDry môže ovplyvniť trvanie niektorých programov, spotrebu vody a teplotu posledného oplachovania.

XtraDry je trvalou voliteľnou funkciou pre všetky programy okrem **ECO** a

nemusíte ju nastavovať s každým cyklom.

Pri iných programoch je nastavenie XtraDry trvalé a automaticky sa použije pre ďalšie cykly. Túto konfiguráciu môžete kedykoľvek zmeniť.

-  Pri každom zapnutí **ECO** sa voliteľná funkcia XtraDry vypne a treba ju vybrať manuálne.

Zapnutím funkcie XtraDry sa vypne funkcia TimeManager a naopak.

Zapnutie XtraDry

Stlačte tlačidlo **Options**, kým sa nerozsvieti ukazovateľ . Na displeji sa zobrazí aktualizované trvanie programu.

7.2 TimeManager

Táto možnosť zvyšuje tlak a teplotu vody. Fázy umývania a sušenia sú kratšie.

Celkové trvanie programu sa skráti približne o 50 %.

Účinnosť umývania je rovnaká ako pri programe s bežným trvaním. Môže sa zhoršiť účinnosť sušenia.

Zapnutie TimeManager

Stlačte tlačidlo **Options**, kým sa nerozsvieti ukazovateľ . Na displeji sa zobrazí aktualizované trvanie programu.

8. PRED PRVÝM POUŽITÍM

1. Uistite sa, že aktuálna nastavená úroveň zmäkčovača vody zodpovedá tvrdości pritekajúcej vody. Ak nie, upravte úroveň zmäkčovača vody.
2. Naplňte zásobník na soľ.
3. Naplňte dávkovač leštidla.
4. Otvorte vodovodný ventil.
5. Spustite program, aby ste odstránili prípadné zvyšky z výroby, ktoré môžu byť stále vnútri spotrebiča.

Nepoužíte umývací prostriedok a do košíkov nedávajte riad.

Po spustení programu môže spotrebiču trvať až do 5 minút, kým doplní zmäkčovač vody. Zdá sa, že spotrebič nefunguje. Fáza umývania začne až po skončení tohto procesu. Proces sa pravidelne opakuje.

8.1 Zásobník na soľ



UPOZORNENIE!

Používajte iba hrubozrnnú soľ určenú pre umývačky. Jemná soľ zvyšuje riziko korózie.

Soľ sa používa na regeneráciu v zmäkčovači vody a na zabezpečenie dobrých výsledkov umývania pri každodennom používaní.

Plnenie zásobníka na soľ

1. Otočte viečko zásobníka na soľ doľava a vyberte ho.
2. Do zásobníka na soľ nalejte 1 liter vody (iba keď dopĺňate soľ prvýkrát).
3. Do zásobníka na soľ nasypete 1 kg soli (kým nebude plný).

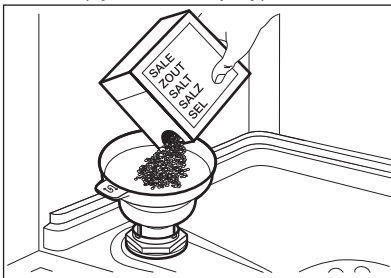

4. Opatrne potraсте lievik za rukoväť, aby sa dostali dnu aj posledné granule.
5. Soľ z okolia otvoru zásobníka na soľ odstráňte.

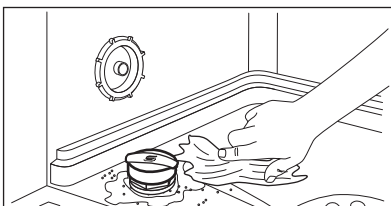

6. Zásobník na soľ zatvorte otočením veka zásobníka doprava.



UPOZORNENIE!

Pri naplňaní zásobníka na soľ z neho môže vyteciť voda a soľ. Po naplnení zásobníka na soľ okamžite spustíte program, aby ste predišli korózii.

8.2 Naplnenie dávkovača leštidla

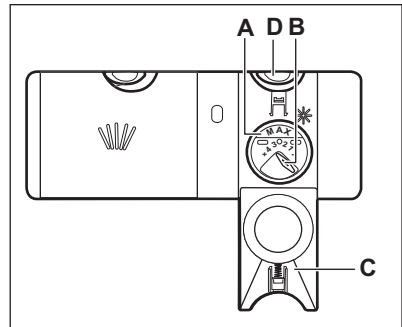

UPOZORNENIE!

Používajte výhradne leštidlo špeciálne určené pre umývačky riadu.

1. Stlačením uvoľňovacieho tlačidla (D) otvoríte kryt (C).
2. Zásobník (A) naplňte tak, aby hladina leštidla bola zarovno so značkou „MAX“.
3. Rozliate leštidlo odstráňte pomocou handričky, aby ste predišli tvorbe veľkého množstva peny.
4. Zatvorte veko. Skontrolujte, či uvoľňovacie tlačidlo zapadlo na svoje miesto.



Ovládač dávkovania (B) môžete otočiť v škále od polohy 1 (najmenšie množstvo) po polohu 4 alebo 6 (najväčšie množstvo).

9. KAŽDODENNÉ POUŽÍVANIE

1. Otvorte vodovodný ventil.
2. Stlačením tlačidla Zap/Vyp spotrebič zapnite.

Skontrolujte, či je spotrebič v režime výberu programu.

- Ak svieti ukazovateľ soli, naplňte zásobník na soľ.
 - Ak svieti ukazovateľ leštidla, naplňte dávkovač leštidla.
3. Do košov vložte riad.
 4. Pridajte umývací prostriedok.
 5. Nastavte a spustíte vhodný program pre daný druh náplne a stupeň jej znečistenia.

9.1 Používanie umývacieho prostriedku

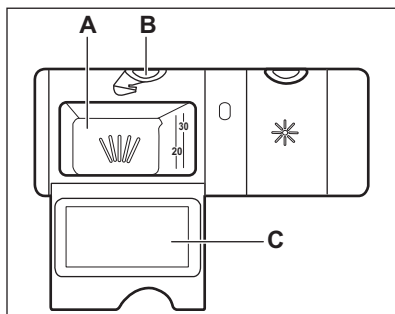

UPOZORNENIE!

Používajte výhradne umývací prostriedok špeciálne určený pre umývačky riadu.

1. Stlačením uvoľňovacieho tlačidla (B) otvorte kryt (C).
2. Umývací prostriedok vo forme prášku alebo tablety pridajte do priehradky (A).
3. Ak má program fázu predumývania, pridajte malé množstvo umývacieho prostriedku na vnútornú časť dveriek spotrebiča.
4. Zatvorte veko. Skontrolujte, či uvoľňovacie tlačidlo zapadlo na svoje miesto.

9.2 Nastavenie a spustenie programu

Funkcia Auto Off

Táto funkcia znižuje spotrebu energie automatickým vypnutím spotrebiča, keď nie je v prevádzke.

Funkcia sa spustí:

- 5 minút po skončení programu.
- Po 5 minútach, ak sa nespustí program.

Spustenie programu

1. Stlačením tlačidla Zap/Vyp spotrebič zapnite. Skontrolujte, či je spotrebič v režime výberu programu.
2. Zatvorte dverka spotrebiča.
3. Opakovane stláčajte tlačidlo **Programs**, kým sa nerozsvieti ukazovateľ požadovaného programu. Na displeji sa zobrazí trvanie programu.
4. Nastavte použiteľné funkcie.
5. Stlačením tlačidla **Start** spustíte program.
 - Rozsvieti sa ukazovateľ fázy umývania.
 - Trvanie programu sa bude znižovať po minútach.

Spustenie programu s posunutým štartom

1. Nastavte program.
2. Stláčajte tlačidlo **Delay**, kým sa na displeji nezobrazí čas posunutia, ktorý chcete nastaviť (od 1 do 24 hodín).

Ukazovateľ zvoleného programu začne blikať.

3. Stlačte **Start**.
4. Odpočítavanie spustíte zatvorením dveriek spotrebiča.

Po skončení odpočítavania sa program spustí a ukazovateľ fázy umývania sa rozsvieti.

Otvorenie dvierok spusteného spotrebiča

Ak otvoríte dvierka pri spustenom programe, spotrebič sa zastaví. Môže to ovplyvniť spotrebu energie a trvanie programu. Po zatvorení dvierok bude spotrebič pokračovať od bodu, v ktorom bol program prerušený.

i Ak počas fázy sušenia dvierka otvoríte na viac ako 30 sekúnd, spustený program sa skončí. Nestane sa tak pri otvorení dvierok funkciou AirDry.

i Do 2 minút od automatického otvorenia dvierok funkciou AirDry sa nepokúšajte o zatvorenie dvierok, keďže by mohlo dôjsť k poškodeniu spotrebiča.
Ak neskôr zatvoríte dvierka na ďalšie 3 minúty, spustený program sa skončí.

Zrušenie posunutého štartu počas odpočítavania

Ak zrušíte posunutý štart, bude potrebné znovu nastaviť program a voliteľné funkcie.

10. TIPY A RADY

10.1 Všeobecne

Postupovanie podľa dole uvedených typov vám zaistí optimálnu účinnosť umývania a sušenia pri každodennom používaní a zároveň vám pomôže chrániť životné prostredie.

- Z riadu odstráňte väčšie zvyšky jedla a vyhoďte ich do smetného koša.
- Riad ručne neoplachujte. Keď je to potrebné, zvolte program s fázou predumývania.
- Vždy využite celý priestor košov.
- Uistite sa, že sa jednotlivé kusy riadu v košoch nedotýkajú ani neprekrývajú. Iba vtedy môže voda úplne dosiahnuť a umyť riad.

Naraz stlačte a podržte **Programs** a **Options**, až kým spotrebič nebude v režime výberu programu.

Zrušenie programu

Naraz stlačte a podržte **Programs** a **Options**, až kým spotrebič nebude v režime výberu programu.
Pred spustením nového programu skontrolujte, či sa v dávkovači umývacieho prostriedku nachádza umývaci prostriedok.

Koniec programu

Po skončení programu sa na displeji zobrazí 0:00. Ukazovatele fáz sú vypnuté.

Všetky tlačidlá sú neaktívne, okrem tlačidla Zap/Vyp.

1. Stlačte tlačidlo Zap/Vyp alebo počkajte, kým funkcia Auto Off automaticky nevypne spotrebič. Ak otvoríte dvierka pred zapnutím Auto Off, spotrebič sa automaticky vypne.
2. Zatvorte vodovodný kohútik.

- Prostriedok do umývačky riadu, leštidlo a soľ môžete používať samostatne alebo môžete použiť kombinované umývacie tablety (napr. „Všetko v 1“). Postupujte podľa pokynov na balení.
- Zvoľte program podľa typu náplne a stupňa znečistenia. **ECO** ponúka najúspornejšie použitie vody a najnižšiu spotrebu energie.

10.2 Používanie soli, leštidla a umývacieho prostriedku

- Používajte iba soľ, leštidlo a umývaci prostriedok pre umývačky. Iné

- výrobky by mohli spôsobiť poškodenie spotrebiča.
- V oblastiach s tvrdou a veľmi tvrdou vodou v záujme dosiahnutia optimálnych výsledkov umývania a sušenia odporúčame používať základný umývací prostriedok (prášok, gél, tablety bez prídavných funkcií), leštidlo a soľ samostatne.
 - Umývacie tablety sa pri krátkych programoch nerozpustia úplne. Ak sa chcete vyhnúť zvýškom umývacích tabliet na kuchynskom riade, odporúčame, aby ste tablety používali pri dlhších programoch.
 - Nepoužívajte väčšie ako správne množstvo umývacieho prostriedku. Pozrite si pokyny na obale umývacieho prostriedku.

10.3 Čo robiť, ak chcete prestať používať kombinované umývacie tablety

Skôr ako začnete používať osobitne umývací prostriedok, soľ a leštidlo, postupujte nasledovne.

1. Nastavte najvyššiu úroveň zmäkčovača vody.
2. Presvedčte sa, že zásobník na soľ a dávkovač leštidla sú plné.
3. Spustíte najkratší program s fázou oplachovania. Nepridávajte umývací prostriedok a do košov nedávajte riad.
4. Po skončení programu nastavte zmäkčovač vody podľa tvrdosti vody vo vašej oblasti.
5. Upravte dávkovanie leštidla.
6. Zapnite ukazovateľ doplnenia leštidla.

10.4 Vkladanie riadu do košov

- Spotrebič používajte iba na umývanie riadu vhodného pre umývačky.
- V spotrebiči neumývajte riad vyrobený z dreva, rohoviny, hliníka, cínu a medi.
- V spotrebiči neumývajte predmety, ktoré môžu absorbovať vodu (špongie, handričky).

- Z riadu odstráňte veľké zvyšky jedla.
- Kuchynský riad s prihoreným jedlom pred umytím v spotrebiči namáčajte.
- Duté predmety (šálky, poháre a panvice) umiestnite otvorom smerom nadol.
- Dávajte pozor, aby sa poháre navzájom nedotýkali.
- Ľahké predmety vložte do horného koša. Zabezpečte, aby sa predmety voľne nehýbali.
- Pribor a malé predmety dajte do priehradky na príbor.
- Premiestnite horný kôš nahor, aby ste do dolného koša umiestnili väčšie predmety.
- Pred spustením programu skontrolujte, či sa sprchovacie ramená môžu voľne otáčať.

10.5 Pred spustením programu

Pred spustením zvoleného programu sa uistite, že:

- Filtre sú čisté a správne nainštalované.
- Veko zásobníka na soľ je pevne zaistené.
- Sprchovacie ramená nie sú upchané.
- V spotrebiči je dostatok soli a leštidla (pokiaľ nepoužívate kombinované umývacie tablety).
- Riad v košoch je umiestnený v správnej polohe.
- Program je vhodný pre daný typ riadu a stupeň jeho znečistenia.
- Používa sa správne množstvo umývacieho prostriedku.

10.6 Vyprázdnenie košov

1. Pred vybratím zo spotrebiča nechajte riad vychladnúť. Horúci riad sa ľahko poškodí.
2. Vyprázdnite najprv dolný kôš a potom horný kôš.



Po skočení programu môže ešte zostať voda na vnútorných povrchoch spotrebiča.

11. OŠETROVANIE A ČISTENIE



VAROVANIE!

Pred vykonávaním údržby spotrebič vypnite a vytiahnite jeho zástrčku zo sieťovej zásuvky.



Znečistené filtre a upchané sprchovacie ramená zhoršujú výsledky umývania. Pravidelne ich kontrolujte a v prípade potreby ich vyčistite.

11.1 Čistenie filtrov

Filtračný systém sa skladá z 3 častí.

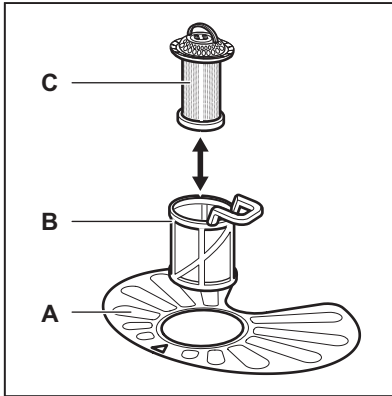

1. Filter (B) otočte proti smeru hodinových ručičiek a vyberte ho.

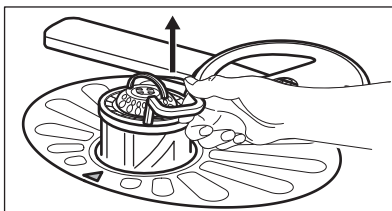
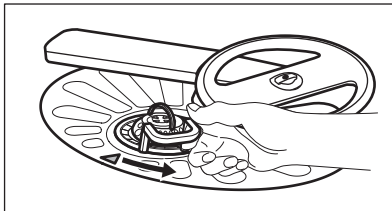

2. Filter (C) vyberte z filtra (B).

3. Vyberte plochý filter (A).

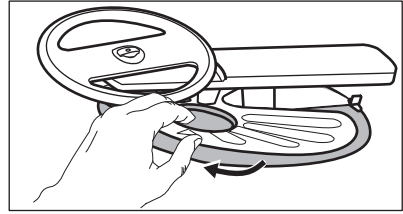

4. Filtre umyte.

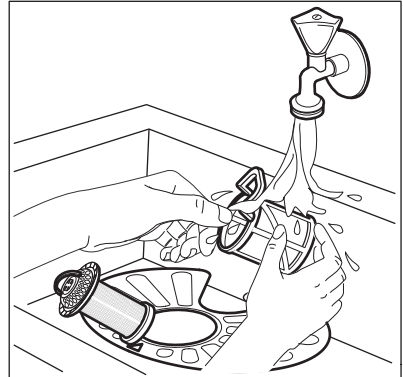

5. Uistite sa, že v odpadovej nádrži alebo okolo jej okrajov nie sú zvyšky jedla alebo nečistôt.
6. Plochý filter dajte späť na miesto (A). Uistite sa, či je úplne zasunutý pod 2 vodiacimi lištami.

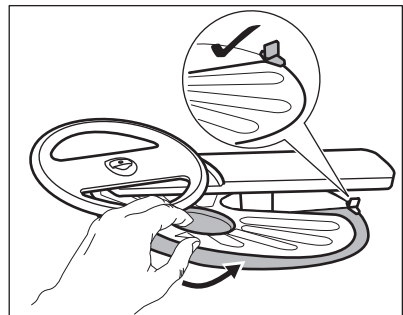

7. Namontujte filtre (B) a (C).
8. Filter (B) dajte späť do plochého filtra (A). Otáčajte ho v smere hodinových ručičiek, kým nezacvakne.

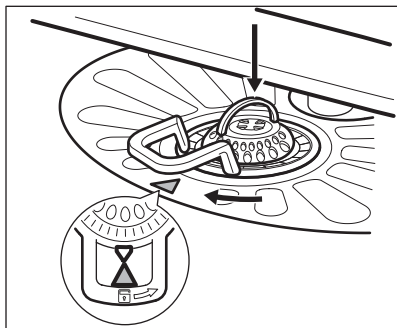

UPOZORNENIE!
Nesprávna poloha filtrov
môže spôsobiť zlé výsledky
umývania a poškodiť
spotrebič.

11.2 Čistenie dolného sprchovacieho ramena

Dolné sprchovacie rameno vám
odporúčame pravidelne čistiť, aby
nedošlo k upchatiu otvorov nečistotami.

Upchaté otvory môžu spôsobiť
neuspokojivé výsledky umývania.

1. Dolné sprchovacie rameno vyberte
jeho potiahnutím nahor.

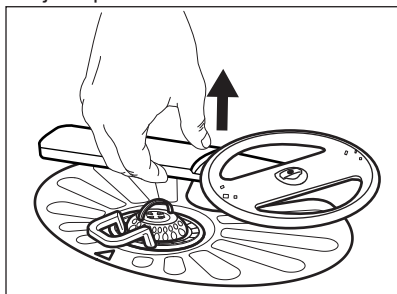

2. Sprchovacie rameno umyte pod
tečúcou vodou. Z otvorov odstráňte
častočky nečistôt pomocou
predmetu s tenkým hrotom, napr.
špáradla.

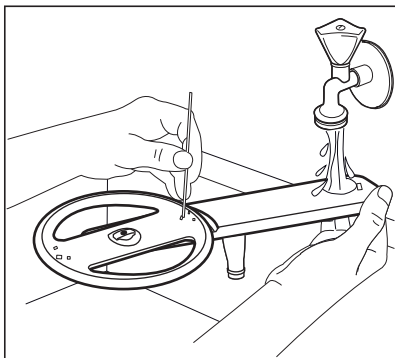

3. Sprchovacie rameno nainštalujte
späť jeho zatlačením nadol.

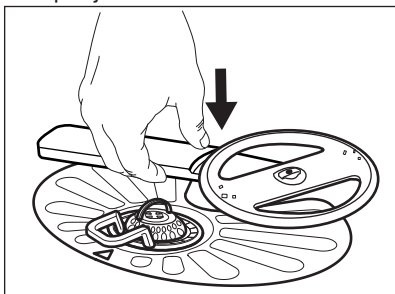

11.3 Čistenie horného sprchovacieho ramena

Horné sprchovacie rameno vám
odporúčame pravidelne čistiť, aby
nedošlo k upchatiu otvorov nečistotami.
Upchaté otvory môžu spôsobiť
neuspokojivé výsledky umývania.

Horné sprchovacie rameno je
umiestnené na strope spotrebiča.
Sprchovacie rameno (C) je
nainštalované na dodacej trubici (A) s
montážnym prvkom (B).

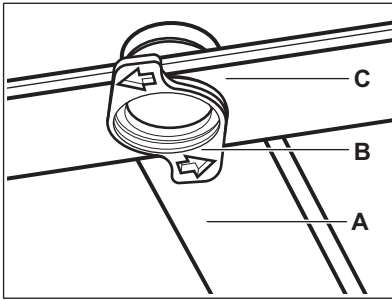

1. Uvoľníte zarážky na bokoch posuvných kolajničiek priehradky na príbor a vyťahnete zásuvku von.

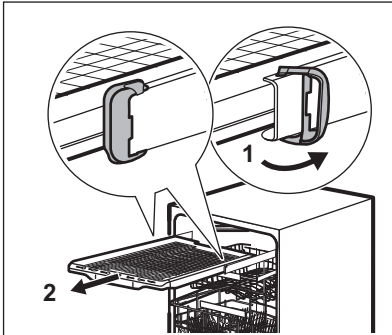

2. Premiestnite horný kôš na najnižšiu úroveň pre jednoduchší prístup k sprchovaciemu ramenu.
3. Na odpojenie sprchovacieho ramena od napájacej trubice otočte montážny prvok doľava a potiahnite sprchovacie rameno nadol.
4. Sprchovacie rameno umyte pod tečúcou vodou. Z otvorov odstráňte čiastočky nečistôt pomocou predmetu s tenkým hrotom, napr. špáradla. Otvory prepláchnite vodou, aby ste z vnútra zmyli častice nečistôt.

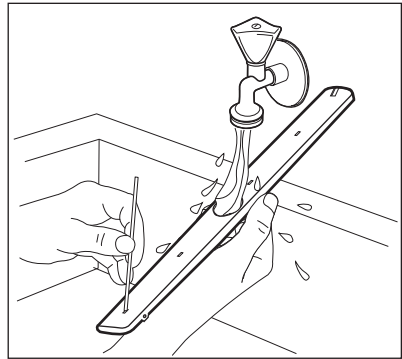

5. Na opätovnú inštaláciu sprchovacieho ramena vložte montážny prvok do sprchovacieho ramena a upevnite ho v napájacej trubici otočením doprava. Skontrolujte, či montážny prvok zapadol na svoje miesto.
6. Nainštalujte priehradku na príbor na posuvné kolajničky a zablokujte zarážky.

11.4 Vonkajšie čistenie

- Spotrebič čistite vlhkou mäkkou handričkou.
- Používajte iba neutrálne saponáty.
- Nepoužívajte abrazívne prostriedky, drôtenky ani rozpúšťadlá.

11.5 Čistenie vnútra

- Spotrebič vrátane gumeného tesnenia na dvierkach opatrne vyčistíte mäkkou handričkou.
- Aby ste zachovali výkon spotrebiča, použite minimálne raz za dva mesiace čistiaci produkt navrhnutý špeciálne pre umývačky. Postupujte podľa pokynov na obale výrobku.
- Nepoužívajte abrazívne prostriedky, drôtenky, ostré nástroje, silné chemikálie, drsné špongie ani rozpúšťadlá.
- Pravidelné používanie programov s krátkym trvaním môže spôsobiť tvorbu mastnoty a vodného kameňa vnútri spotrebiča. Aby ste predišli ich tvorbe, použite minimálne dvakrát do mesiaca programy s dlhým trvaním.

12. RIEŠENIE PROBLÉMOV

Ak sa spotrebič nespustí alebo ak sa zastaví počas prevádzky, pred kontaktovaním autorizovaného servisného strediska skontrolujte, či nedokážete problém vyriešiť pomocou informácií v tabuľke.



VAROVANIE!

Nesprávne vykonané opravy môžu vážne ohroziť bezpečnosť používateľa. Všetky opravy musí vykonať kvalifikovaný personál.

Pri niektorých poruchách sa na displeji zobrazí chybový kód.

Väčšinu problémov, ktoré sa vyskytnú, môžete vyriešiť bez toho, aby ste kontaktovali autorizované servisné stredisko.

Problém a chybový kód	Možná príčina a riešenie
Spotrebič sa nedá zapnúť.	<ul style="list-style-type: none"> • Uistite sa, že je zástrčka pripojená do sieťovej zásuvky. • Uistite sa, že poistka v poistkovej skrini nie je poškodená ani vyhodенá.
Program sa nespúšťa.	<ul style="list-style-type: none"> • Uistite sa, že sú dverka spotrebiča zatvorené. • Stlačte tlačidlo Start. • Ak je nastavený posunutý štart, zrušte ho alebo počkajte na dokončenie odpočítavania. • Spotrebič začal proces regenerácie v zmäkčovači vody. Proces trvá približne 5 minút.
Do spotrebiča nepriteká voda. Na displeji sa zobrazuje symbol <i>10</i> alebo <i>11</i> .	<ul style="list-style-type: none"> • Uistite sa, že je otvorený vodovodný kohútik. • Uistite sa, že je tlak pritekajúcej vody dostatočný. Príslušné informácie získate od dodávateľa vody. • Uistite sa, že vodovodný kohútik nie je upchatý. • Uistite sa, že nie je upchatý filter v prívodnej hadici. • Uistite sa, že prívodná hadica nie je skrútená ani ohnutá.
Spotrebič nevypustí vodu. Na displeji sa zobrazí symbol <i>20</i> .	<ul style="list-style-type: none"> • Uistite sa, že odtokové potrubie nie je upchaté. • Uistite sa, že nie je upchatý filter v odtokovej hadici. • Uistite sa, že vnútorný filtračný systém nie je upchatý. • Uistite sa, že odtoková hadica nie je skrútená ani ohnutá.
Zaplo sa zariadenie proti vytopeniu. Na displeji sa zobrazí symbol <i>30</i> .	<ul style="list-style-type: none"> • Zatvorte vodovodný kohútik a obráťte sa na autorizované servisné stredisko.
Spotrebič sa počas prevádzky viackrát vypne a zapne.	<ul style="list-style-type: none"> • Je to bežné. Prináša to optimálne výsledky umývania a úsporu energie.

Problém a chybový kód	Možná příčina a riešenie
Program trvá príliš dlho.	<ul style="list-style-type: none"> Zvoľte voliteľnú funkciu TimeManager, aby ste skrátili čas programu. Ak je nastavený posunutý štart, zrušte ho alebo počkajte na dokončenie odpočítavania.
Na displeji sa zmení zostávajúci čas a preskočí takmer na koniec času programu.	<ul style="list-style-type: none"> Nejde o poruchu. Spotrebič pracuje správne.
Z dvierok spotrebiča preteká malé množstvo vody.	<ul style="list-style-type: none"> Spotrebič nie je vo vodorovnej polohe. Uvoľnite alebo utiahnite nastaviteľné nožičky (ak sú k dispozícii). Dvierka spotrebiča nie sú vycentrované na nádrži. Upravte zadnú nožičku (ak je k dispozícii).
Dvierka spotrebiča sa ťažko zatvárajú.	<ul style="list-style-type: none"> Spotrebič nie je vo vodorovnej polohe. Uvoľnite alebo utiahnite nastaviteľné nožičky (ak sú k dispozícii). Z košov vyčnievajú časti riadu.
Štrkotavé/klepotavé zvuky z vnútra spotrebiča.	<ul style="list-style-type: none"> Riad nie je správne vložený v košoch. Pozrite si leták o vkladaní riadu. Zabezpečte, aby sa mohli sprchovacie ramená voľne otáčať.
Spotrebič spustí prerušovač obvodu.	<ul style="list-style-type: none"> Nedostatočná prúdová intenzita na súčasné napájanie všetkých používaných spotrebičov. Skontrolujte prúdovú intenzitu zásuvky a kapacitu merača alebo vypnite jeden z používaných spotrebičov. Vnútoraná elektrická porucha spotrebiča. Obráťte sa na autorizované servisné stredisko.



Pozrite si časti „**Pred prvým použitím**“, „**Každodenné používanie**“, alebo „**Rady a tipy**“, v ktorých môžete nájsť ďalšie možné príčiny.

Pri výskyte chybových kódov, ktoré nie sú popísané v tabuľke, sa obráťte na autorizované servisné stredisko.

Po kontrole spotrebič vypnite a zapnite. Ak sa problém vyskytne znova, obráťte sa na autorizované servisné stredisko.

12.1 Výsledky umývania a sušenia nie sú uspokojivé

Problém	Možná příčina a riešenie
Neuspokojivé výsledky umývania.	<ul style="list-style-type: none"> Pozrite si časť „Každodenné používanie“, „Rady a tipy“ a leták o ukladaní riadu do košov. Používajte intenzívnejšie umývacie programy. Vyčistite dýzy sprchovacích ramien a filter. Pozrite si časť „Starostlivosť a čistenie“.

Problém	Možná příčina a řešení
Neuspokojivé výsledky sušenia.	<ul style="list-style-type: none"> • Riad ste nechali príliš dlho vnútri zatvoreného spotrebiča. • Nedostatok leštidla alebo jeho nedostatočné dávkovanie. Dávkovač leštidla nastavte na vyššiu úroveň. • Plastové predmety niekedy treba utrieť utierkou. • V záujme vyššej účinnosti sušenia zapnite voliteľnú funkciu XtraDry a nastavte AirDry. • Odporúčame vám vždy používať leštidlo, dokonca aj v kombinácii s kombinovanými umývacími tabletami.
Biele šmuhy alebo modré usadeniny na pohároch a riade.	<ul style="list-style-type: none"> • Dávkovanie leštidla je príliš vysoké. Nastavte nižšie dávkovanie leštidla. • Množstvo umývacieho prostriedku je príliš veľké.
Škrvny a zaschnuté kvapky vody na pohároch a riade.	<ul style="list-style-type: none"> • Dávkovanie leštidla je príliš nízke. Nastavte vyššie dávkovanie leštidla. • Príčinou môže byť kvalita leštidla.
Riad je mokrý.	<ul style="list-style-type: none"> • V záujme vyššej účinnosti sušenia zapnite voliteľnú funkciu XtraDry a nastavte AirDry. • Program nemá fázu sušenia alebo má fázu sušenia s nízkou teplotou. • Dávkovač leštidla je prázdny. • Príčinou môže byť kvalita leštidla. • Príčinou môže byť kvalita kombinovaných umývacích tabliet. Vyskúšajte inú značku alebo zapnite dávkovač leštidla a použite leštidlo spolu s kombinovanými umývacími tabletami.
Vnútro spotrebiča je mokré.	<ul style="list-style-type: none"> • Nejde o poruchu spotrebiča. Vlhký vzduch kondenzuje na stenách spotrebiča.
Nezvyčajná pena počas umývania.	<ul style="list-style-type: none"> • Používajte umývací prostriedok špeciálne určený pre umývačky riadu. • Pretekánie dávkovača leštidla. Obráťte sa na autorizované servisné stredisko.
Stopy hrdze na príbore.	<ul style="list-style-type: none"> • V umývačke sa používa príliš veľa soli. Pozrite si časť „Zmäkčovač vody”. • Vložili ste spolu strieborný a antikorový príbor. Strieborný a antikorový príbor neukladajte blízko seba.
Po skončení programu sú v umývačke zvyšky umývacieho prostriedku.	<ul style="list-style-type: none"> • Tableta umývacieho prostriedku sa zasekla v dávkovači, a preto sa úplne nerozpustila. • Voda nedokáže zmyť umývací prostriedok z dávkovača. Uistite sa, že sprchovacie ramená nie sú zablokované ani upchaté. • Uistite sa, že predmety v košoch nezabraňujú otvoreniu veka dávkovača umývacieho prostriedku.
Pachy vnútri spotrebiča.	<ul style="list-style-type: none"> • Pozrite si časť „Čistenie vnútra”.

Problém	Možná príčina a riešenie
Nánosy vodného kameňa na riade, v nádrži a na vnútornej strane dvierok.	<ul style="list-style-type: none"> Nízka úroveň dávkovania soli, skontrolujte ukazovateľ doplnenia. Veko zásobníka na soľ je uvoľnené. Tvrdá voda. Pozrite si časť „Zmäkčovač vody”. Použite soľ a nastavte regeneráciu zmäkčovača vody aj pri použití kombinovaných umývacích tabliet. Pozrite si časť „Zmäkčovač vody”. Pozrite si časť „Čistenie vnútra”. Skúste iný umývací prostriedok. Obráťte sa na výrobcu umývacieho prostriedku.
Matný, vyblednutý alebo poškodený riad.	<ul style="list-style-type: none"> Uistite sa, že v spotrebiči umývate iba riad vhodný do umývačky. Koše nakladajte a vykladajte opatrne. Pozrite si leťák o vkladaní riadu. Krehké predmety vložte do horného koša. Pri umývaní krehkých predmetov a skleneného riadu nastavte vhodný program. Pozrite si časť „Programy“.



Ďalšie možné príčiny nájdete v častiach „**Pred prvým použitím**”, „**Každodenné používanie**” alebo „**Rady a tipy**”.

13. INFORMAČNÝ LIST K VÝROBKU

Ochranná známka	Electrolux
Model	ESF9500LOW
Menovitá kapacita (štandardný počet jedálenských súprav)	14
Trieda energetickej účinnosti	A++
Ročná spotreba energie v kWh na základe 280 štandardných cyklov čistenia pri použití studenej vody a spotreby režimov s nízkym výkonom. Skutočná spotreba energie závisí od spôsobu používania spotrebiča.	266
Energetická spotreba štandardného umývacieho cyklu (kWh)	0.935
Spotreba energie v režime vypnutia (W)	0.50
Spotreba energie v režime ponechania v zapnutom stave (W)	5.0
Ročná spotreba vody v litroch na základe 280 štandardných cyklov čistenia. Skutočná spotreba vody závisí od spôsobu používania spotrebiča	2940
Trieda sušiacej efektívnosti na stupnici od G (najnižšia efektívnosť) po A (najvyššia efektívnosť)	A

„Štandardný program“ je štandardným cyklom čistenia, na ktorý sa vzťahujú informácie na štítku a v dátovom liste. Tento program je vhodný na čistenie bežne zašpineného riadu a je najefektívnejším programom ohľadom kombinovanej spotreby energie a vody. Je označený ako „Eco“ program.	ECO
Čas trvania programu pri štandardnom umývacom cykle (min)	235
Čas trvania režimu ponechania v zapnutom stave (min)	5
Hladina akustického výkonu (dB(A) re 1pW)	44
Vstavaný spotrebič Á/N	Nie

14. DODATOČNÉ TECHNICKÉ INFORMÁCIE

Rozmery	Šírka/výška/hĺbka (mm)	600 / 850 / 625
Elektrické zapojenie ¹⁾	Napätie (V)	220 - 240
	Frekvencia (Hz)	50
Tlak pritekajúcej vody	Min. / max. bar (MPa)	0.5 (0.05) / 8 (0.8)
Prívod vody	Studená alebo teplá voda ²⁾	max. 60 °C

¹⁾ Ďalšie hodnoty nájdete na typovom štítku.

²⁾ Ak horúca voda pochádza z alternatívneho zdroja energie (napr. zo solárnych panelov), používajte prívod horúcej vody, aby ste znížili spotrebu energie.

15. OCHRANA ŽIVOTNÉHO PROSTREDIA

Materiály označené symbolom  odovzdajte na recykláciu. Obal hodte do príslušných kontajnerov na recykláciu. Chráňte životné prostredie a zdravie ľudí a recyklujte odpad z elektrických a elektronických spotrebičov. Nelikvidujte

spotrebiče označené symbolom spolu s odpadom z domácnosti.  Výrobok odovzdajte v miestnom recyklačnom zariadení alebo sa obráťte na obecný alebo mestský úrad.

www.electrolux.com/shop



156930780-A-392018

