

▶ AGB728E4NX

BG Ръководство за потребителя
Фризер

CZ Návod k použití
mraznička

HU Használati utasítás
MÉLYFAGYASZTÓ

NL Gebruikshandleiding
Diepvriezer

SK Používateľská príručka
FRYSER

USER MANUAL

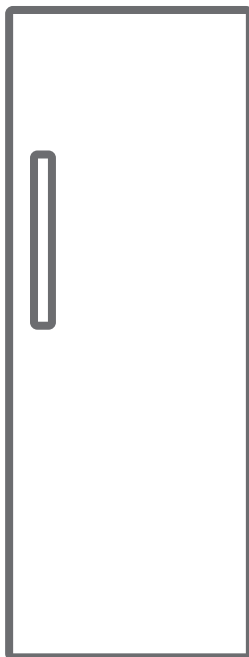

AEG



BG

ПОЖАР

Предупреждение; Риск от пожар / запалими
материали

CONTENTS

ПРЕДИ ДА ИЗПОЛЗВАТЕ УРЕДА	5
Общи предупреждения	5
Инструкция за сигурност	9
Препоръки	9
Дистанционер.....	10
Инсталация и включване на уреда.....	10
Преди да използвате хладилника	11
Размери	12
Информация за технологията на саморазмразяване.....	13
РАЗЛИЧНИ ФУНКЦИИ И ВЪЗМОЖНОСТИ	13
Панел за управление.....	14
Дисплей и панел за управление	14
Бутон за настройка на температурата във фризерното отделение.....	14
Светлинен индикатор за аларма	14
Режим „Бързо замразяване“	14
Настройки за температура на фризера	14
Предупреждения относно температурните настройки	15
Акcesoари.....	16
Камера за лед (<i>при някои модели</i>).....	16
Табла за лед (<i>при някои модели</i>).....	16
ПОДРЕЖДАНЕ НА ХРАНАТА В УРЕДА.....	17
ПОЧИСТВАНЕ И ПОДДРЪЖКА.....	21
Обезскрежаване	22
ТРАНСПОРТ И ПРЕМЕСТВАНЕ	22
Смяна на посоката на отваряне на вратата	23
ПРЕДИ ДА СЕ ОБАДИТЕ НА ВАШИЯ СЕРВИЗ	23
Съвети за пестене на енергия	26
КОМПОНЕНТИ НА УРЕДА И ОТДЕЛЕНИЯТА.....	27
ТЕХНИЧЕСКИ ДАННИ	28
ИНФОРМАЦИЯ ЗА ИЗПИТВАТЕЛНИ ИНСТИТУТИ.....	28

ЗА ПЕРФЕКТНИ РЕЗУЛТАТИ

Благодарим Ви, че избрахте този продукт на AEG. Създадохме го, за да Ви предложим безупречна работа за дълги години, използвайки иновативни технологии, които правят живота по-лесен - функции, които може да не намерите при обикновените уреди. Моля, отделете няколко минути за четене, за да получите най-доброто от него.

Посетете нашия уебсайт за:



Съвети за употреба, брошури, съвети за отстраняване на неизправности, информация за обслужване и ремонт:

www.aeg.com/support



Регистрация на продукта за по-добро обслужване:

www.registeraeg.com



Покупка на принадлежности, консумативи и оригинални резервни части за вашия уред:

www.aeg.com/shop

ГРИЖА ЗА КЛИЕНТИТЕ И СЕРВИЗНО ОБСЛУЖВАНЕ

Винаги използвайте оригинални резервни части.

Когато се свързвате с нашия упълномощен сервизен център, ви молим да предоставите следните данни: модел, PNC, сериен номер.

Тази информация е налична на фирмената табелка.

 Предупреждение/внимание – информация за безопасност

 Обща информация и съвети

 Информация за околната среда

Подлежи на промяна без предизвестие.

ЧАСТ - 1. ПРЕДИ ДА ИЗПОЛЗВАТЕ УРЕДА

Общи предупреждения

Моля, прочетете внимателно инструкциите преди да монтирате или използвате уреда. Hitachi *не носи отговорност за повреди* поради неправилно използване.

Спазвайте всички инструкции в указаниято на уреда и съхранявайте ръководството на безопасно място за справка при евентуални проблеми и неизправности в бъдеще.

Този уред не е предназначен за употреба като уред за вграждане.

Ако, поради различен монтаж, правилните изисквания за вентилация не бъдат спазени, уредът ще работи правилно, но потреблението на енергия може леко да се увеличи.

⚠ ВНИМАНИЕ: Погрижете се вентилационните отвори около уреда или във вградената структура да не са преградени.

⚠ ВНИМАНИЕ: Не използвайте механични устройства или други средства за ускоряване процеса на размразяване, различни от тези препоръчани от производителя.

⚠ ВНИМАНИЕ: Не използвайте електрически уреди в отделенията за съхранение на храна, освен ако не са от препоръчван от производителя тип.

⚠ ВНИМАНИЕ: Не повреждайте веригата за хладилен агент.

⚠ ВНИМАНИЕ: За да избегнете опасности поради нестабилност на уреда, той трябва да бъде фиксиран в съответствие с инструкциите.

⚠ ВНИМАНИЕ: Когато поставяте уреда, се уверете се, че захранващият кабел не е притиснат или повреден.

⚠ ВНИМАНИЕ: Не поставяйте много портативни гнезда или портативни захранващи устройства на задната страна на устройството.

 Ако уредът ви използва R600a като охлаждащ агент, това ще бъде отбелязано върху стикера - бъдете внимателни при транспорт и монтаж, за да не повредите елементите на охладителя. Въпреки, че R600a е екологичен и естествен газ, той може да бъде взривоопасен в случай на течове поради повреда на елементите на охладителя. Хладилникът трябва да бъде далеч от открит пламък или източници на топлина, като проветрявате мястото, където е разположен хладилника.

- Пазете всички опаковки далеч от деца и ги изхвърлете по подходящ начин.
- Докато позиционирате хладилника, не повреждайте газовата верига на охладителя.
- Не съхранявайте в този уред експлозивни субстанции като аерозолни контейнери с възпламенимо вещество.
- Този уред е предназначен за ползване в домакинството и при подобни приложения като;
 - кухненски участъци в магазини, офиси и други работни среди
 - ферми и други от клиенти в хотели, мотели и други среди от жилищен тип
 - места, предлагащи легло и закуска;
 - кетъринг и подобни приложения, без отдаване под наем
- Ако контакта не съвпада с щепсела на уреда, той трябва да бъде сменен от производителя, негов сервизен агент или подобно квалифицирано лице с оглед избягване на опасности.
- Специално заземен проводник е свързан към захранващия кабел на хладилника. Този проводник трябва да се използва със специално заземен контакт 16 ампера или 10 ампера според държавата, в която продуктът ще

се продава. Ако в къщата няма такъв контакт, моля, нека упълномощен електротехник монтира такъв.

- Този уред може да бъде използван от деца над 8 години и лица с ограничени физически, сензорни или умствени способности или такива без необходимия опит и познания, ако същите са надзиравани или инструктирани относно употребата на уреда по безопасен начин и са наясно със свързаният риск. Децата не трябва да си играят с уреда. Почистването и поддръжката на уреда не бива да се извършва от деца без надзора на възрастен.
- Хладилните уреди могат да се зареждат и разтоварват от деца на възраст от 3 до 8 години. Уредите не може да се почистват или поддържат от деца, уредите не може да се използват от много малки деца (възраст 0-3 години), малките деца (възраст 3-8 години) не може да използват безопасно уредите, освен ако не го правят под наблюдението на възрастен, по-големи деца (възраст 8-14 години) и лица с увреждания могат да използват уредите безопасно след като са получили подходящото наблюдение или указания относно употребата на дадения уред. Лица със сериозни увреждания не могат да използват уредите безопасно, освен ако не им бъде осигурено продължително наблюдение.
- Ако охранващият кабел е повреден, той трябва да бъде сменен от производителя, негови представители по поддръжката, или лица с подобен опит и квалификация, за избягване на рискове.
- Този уред не е предназначен за използване на височини над 2000 м.

С оглед избягване на замърсяването на храната, моля, спазвайте следните указания:

- Отварянето на вратата за продължителни периоди от време

може да доведе до значително увеличаване на температурата в отделенията на уреда.

- Почиствайте редовно повърхностите, които влизат в контакт с храна и достъпни дренажни системи.
- Съхранявайте суровите месо и риба в подходящи контейнери в хладилника, за да не бъдат в контакт с или да капят върху други храни.
- Отделенията за замразяване с две звезди са подходящи за съхранение на предварително замразени храни, сладолед и за правене на лед.
- Отделенията с една, две и три звезди не са подходящи за замразяване на пресни храни.

Ако хладилният уред ще бъде оставен празен за дълго, трябва да го изключите, размразите, почистите, подсушите и да оставите вратата отворена, за да предотвратите образуване на плесен в уреда.

Сервизно обслужване

- За да ремонтирате уреда, се свържете с оторизирания сервизен център. Използвайте само оригинални резервни части.
- Имайте предвид, че ремонтите от потребителя или непрофесионалните ремонти може да имат последствия за безопасността и може да направят гаранцията невалидна.
- Следните резервни части ще са налични за 7 години след приключване на производството на модела: термостат, температурен сензор, печатни платки, светлинни източници, дръжки на врати, панти на врати, поставки и кошове.
- Имайте предвид, че някои от тези резервни части са налични само за професионални доставчици на ремонтни услуги и не всички резервни части се отнасят за всички модели.
- Уплътнения на вратите ще са налични за 10 години след приключване на производството на модела.

Инструкция за сигурност

- Предупреждение: Оставете място за вентилационните отвори на уреда.
- Не използвайте механични приспособления за ускоряване на размразяването.
- Не използвайте електрически уреди във хладилната или фризерната камера на уреда.
- Ако сменяте стар уред с ключалка, счупете или махнете катинара преди да го изхвърлите, като мярка за сигурност, за да предотвратите заключване на деца вътре, ако си играят в него.
- Старите хладилници и фризери съдържат изолационни газове и охладител, които трябва внимателно да се изхвърлят. Възложете това на местната фирма за изхвърляне на отпадъци. Моля, убедете се, че тръбата на Вашия хладилник не е повредена.



Този уред е обозначен в съответствие с европейската директива 2002/96/EG за стари електрически и електронни уреди (waste electrical and electronic equipment - WEEE).

Тази директива регламентира валидните в рамките на ЕС правила за приемане и използване на стари уреди.

ВАЖНА ЗАБЕЛЕЖКА:

Моля, прочете тази брошура, преди инсталирането и включването на уреда. Производителят не поема никаква отговорност за неправилна инсталация и употреба, описана в книжката.

Препоръки

- Не използвайте адаптори и разклонители, които могат да причинят прегряване или изгаряне.
- Не включвайте стари/ напукани кабели.
- Не извъртайте или превивайте кабелите.



- Не позволявайте на децата да играят с уреда. Децата никога не трябва да сядат на чекмеджетата или да висят на вратата.
- Не използвайте остри метални предмети за премахване на леда от фризерната част; те могат да пукнат или пробият електрическата верига на хладилника и да причинят непоправими щети на уреда. Използвайте приложената пластмасова стъргалка.
- Не включвайте щепсела с мокри ръце.



- Не поставяйте съдове (стъклени бутилки или тенекиени съдове) с течности във фризера, особено газирани течности тъй като могат да пръснат съда по време на замръзването.
- Бутилки, които съдържат висок процент алкохол, трябва да бъдат добре запечатани и поставени вертикално в хладилника.
- Не пипайте охлаждащата повърхност, особено с влажни ръце тъй като можете да



бъдете изгорени или наранени.

- Не яжте лед, който току що е изваден от фризера.
- Ако електрическият проводник е повреден, той трябва да бъде сменен от производителя или сервизния агент.
- Не трябва да използвате адаптер.



Дистанционер

- Вратата на фризера се вакуумира при затваряне. Изчакайте около 1 минута преди да я отворите повторно.
- Тази приставка може да бъде поставена по избор за по-лесно отваряне на вратата. Около мястото, на което е поставен дистанционерът може да се появи конденз.

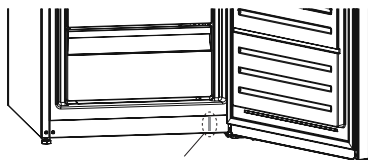

Дистанционер

Инсталация и включване на уреда

- Преди да свържете уреда с ел. мрежа, убедете се, че напрежението, написано на табелката на уреда отговаря на напрежението на Вашето електричество вкъщи.
- Този уред се свързва на 220-240V и 50 Hz.
- Може да поискате помощ от сервиза, за да инсталирате и включите уреда.
- Щепселът трябва да бъде достъпен, след като уреда се постави.
- Производителят не е отговорен за повреда за довършване на заземяването, както е описано в това упътване.
- Не излагайте уреда на директна слънчева светлина.
- Не използвайте уреда на открито и не трябва да се излага на дъжда.
- Поставете хладилника далече от топлинни източници и в добре проветряваща се позиция. Хладилникът трябва да бъде най-малко на разстояние 50 см от радиатори, газови или въглищни печки и 5 см от електрически печки.
- Максималното свободно пространство за уреда може да бъде извлечено от размерите, посочени в глава „Размери“.
- Не слагайте тежки предмети и много неща в уреда.
- Уредът трябва да стои стабилно и нивелирано на пода. Използвайте двете предни нивелиращи крачета.
- За да имате въздушна циркулация под уреда, пространството под уреда трябва да бъде отворено. Не го покривайте с нищо отгоре.
- От вън хладилника и аксесоарите трябва да се почистват със разтвор от вода и течен сапун; вътрешността на уреда - с хладък разтвор със с ода-бик арбонат. След подсушаването, върнете обратно всички аксесоари.
- Инсталирайте пластмасовата пластина за корекция на разстоянието (частта с черни перки в задната част), завъртайки я на 90°, за да не позволите на кондензатора да докосва стената.
- Ако разполагате уреда до стена самостоятелно, монтирайте задните разделители, за да гарантирате възможно най-голямо разстояние.

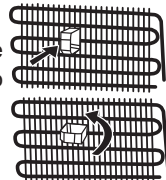

Преди да използвате хладилника

- След като е включен за първи път или след транспортиране, дръжте хладилника в изправено положение в продължение на 3 часа и го включете след това, за да гарантирате ефективното му функциониране. В противен случай може да повредите компресора.
- В хладилника може да има миризма, когато го включите за първи път; миризмата ще изчезне, когато хладилникът започне да охлажда.
- За инсталация един до друг в ниша може да използвате съединителния елемент, предоставен с фризерния шкаф и неговото ръководство за монтаж (БЕЛЕЖКА: съединителният елемент се предлага и отделно като опция).

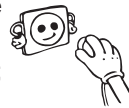

Вътрешно осветление



ПРЕДУПРЕЖДЕНИЕ!

Риск от токов удар.

- Във връзка с лампата(ите) в този продукт и резервните лампи, продавани отделно: Тези лампи са проектирани да издържат на крайни физически условия в домакински уреди, като температура, вибрации, влажност, или са предназначени за сигнализиране на информация за работното състояние на уреда. Те не са проектирани за употреба в други приложения и не са подходящи за осветяване на домашни помещения.

Размери

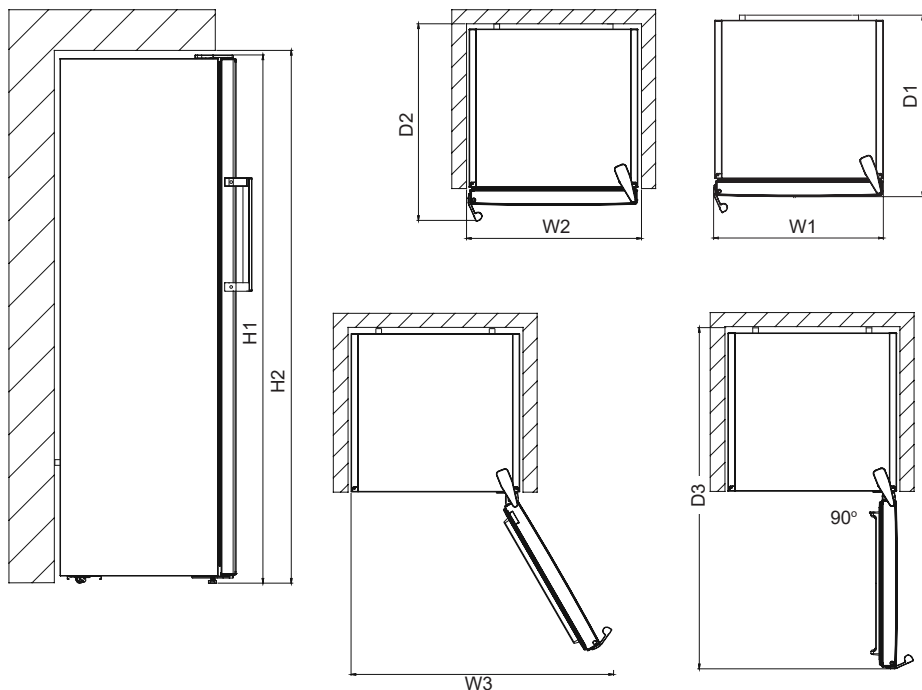

Общи размери ¹		
H1*	mm	1860
W1	mm	595
D1	mm	650

¹ височината, ширината и дълбочината на уреда без дръжката

*включително височината на горната панта (10 mm).

Необходимо пространство при употреба ²		
H2	mm	1900
W2	mm	600
D2	mm	718

² височината, ширината и дълбочината на уреда с дръжката, плюс необходимото пространство за свободна циркулация на охлаждащия въздух

Общо необходимо пространство при употреба ³		
H3	mm	649
W3	mm	1224

³ височината, ширината и дълбочината на уреда с дръжката, плюс необходимото пространство за свободна циркулация на охлаждащия въздух, плюс необходимото пространство за отваряне на вратата до минималния ъгъл, позволяващ отстраняване на цялото вътрешно оборудване

РАЗДЕЛ - 2. РАЗЛИЧНИ ФУНКЦИИ И ВЪЗМОЖНОСТИ

Информация за технологията на саморазмразяване

Саморазмразяващите се фризери се различават от обикновените фризери по принципа си на работа.

При обикновените фризери, влагата, която се образува при отварянето им и тази, съдържащата се в храните, е причина за обледяване във фризерното отделение. За да се отстрани ледът и скрежът във фризера, трябва периодично да го изключвате, да поставяте замразените хранителни продукти в специално охладени контейнери и да отстраните образувания лед.

Ситуацията е напълно различна при технологията на саморазмразяване при фризерите. Във фризерното отделение постъпва сух и студен въздух, който се подава от няколко точки, чрез вентилатор, за постигане на равномерно разпределение. Студеният въздух се разпределя равномерно между всички полици и отделения, като предотвратява образуването на влага по хранителните продукти.

Затова саморазмразяващите се фризери са лесни за употреба в допълнение към големия им капацитет и стилиен външен вид.

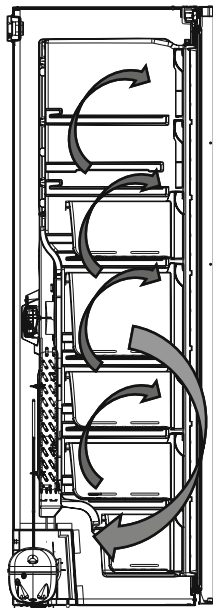

Панел за управление

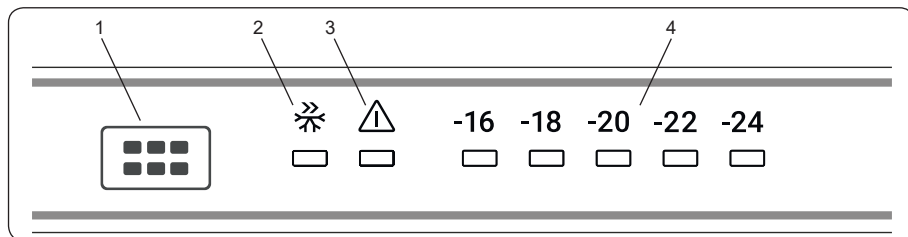

Дисплей и панел за управление

1. Бутон за настройка на температурата във фризера
2. Символ на Режим на бързо замразяване
3. светодиодна сигнализация
4. Регулиране на температурата във фризера индикатор за температура

Бутон за настройка на температурата във фризерното отделение

Този бутон позволява да настроите температурата във фризера. Натиснете този бутон, за да зададете стойността на температурата във фризерното отделение. Използвайте този бутон, за да активирате режима „Бързо замразяване“.

Осветление (ако е налично)

Когато включите продукта за първи път, вътрешното осветление може да се включи с 1 минута закъснение поради тестове за отваряне.

Светлинен индикатор за аларма

В случай на проблем с фризера, светодиодната сигнализация свети с червена светлина

Режим „Бързо замразяване“

Кога се използва?

- За замразяване на големи количества храна.
- За замразяване на бързо пригответени храни.
- За бързо замразяване на храна.
- За дълготрайно съхранение на сезонни храни.

Как да го използваме?

- Натискайте бутона за задаване на температура докато се покаже светлинният индикатор за бързо замразяване.
- При активиран режим свети светлинният индикатор за бързо замразяване.
- Максималното количество прясна храна (в kg), която може да бъде замразена за 24 часа, е показано на етикета върху уреда.
- За оптималната работа на фризера, при максималния му капацитет, е необходимо да го настроите на режим „Бързо замразяване“ 24 часа (SF 24), преди да поставите пресните храни в него.

При този режим:

Ако натиснете бутона за настройка на температурата, работата в режима ще се прекъсне и настройката ще се възстанови на -16.

Настройки за температура на фризера

- Началната температура, която се вижда на дисплея за настройки е -18°C.
- Натиснете еднократно бутона на фризера.
- При всяко натискане на бутона, настройката за температура задава все по-ниски стойности (-16°C, -18°C, -20°C,... бързо замразяване)
- Ако натискате бутона за настройка на фризера докато се покаже символа за бързо замразяване на дисплея за

Настройки на фризера и не натиснете бутон в следващите 3 секунди, индикаторът за бързо замразяване започва да мига.

- Ако продължавате да натискате бутона, настройката се връща на първата стойност.

Препоръчителни стойности за температурата във фризера

Кога да го използваме	Вътрешна температура°C
За минимален капацитет на замразяване	-16
При нормална употреба	-18
За максимален капацитет за замразяване.	-22, -24

Предупреждения относно температурните настройки

- Външната температура, температурата на поставената наскоро храната и честотата на отваряне на вратата са фактори, които влияят върху температурата във фризера. В случай на необходимост променете температурната настройка.
- Препоръчително е при външни температури, по-ниски от 10°C да не се работи с фризера.
- Температурната настройка трябва да бъде зададена, като се вземе под внимание колко често се отваря вратата, колко храна се съхранява, както и заобикалящата среда и позиционирането на уреда.
- Препоръчваме при първоначалното включване фризера да го оставите да работи в продължение на 24 часа без прекъсване, за да се гарантира, че е напълно охладен. През това време не отваряйте вратата на фризера и не поставяйте храна в него.
- Този фризер има вградена функция за петминутно забавяне, предназначена за предпазване на компресора от повреди. При включване на захранването, уредът ще започне да работи нормално след 5 минути.
- Фризерът е предвиден за работа при външни температури, в съответствие със стандартите на климатичния клас, посочен върху информационния етикет. От гледна точка на оптимална ефективност на охлаждане не се препоръчва работа на уреда при външна температура извън посочения диапазон.
- Този уред е предназначен за употреба при външни температури между 10°C - 43°C

Климатичен клас	Значение	Околна температура
T	Тропичен	Хладилният уред е предназначен за употреба при околна температура в диапазона от 16 °C до 43 °C.
ST	Субтропичен	Хладилният уред е предназначен за употреба при околна температура в диапазона от 16 °C до 38 °C.
N	Умерен	Хладилният уред е предназначен за употреба при околна температура в диапазона от 16 °C до 32 °C.
SN	Разширен температурен диапазон	Хладилният уред е предназначен за употреба при околна температура в диапазона от 10 °C до 32 °C.

- Този уред е създаден да работи при тежки климатични условия (до 43°C или 110°F) и се захранва с технология „Freezer Shield“, която гарантира, че замразената храна във фризера няма да се размразява дори ако температурата на околната среда спадне до -15°C. Така че можете да инсталирате уреда в неотопляема стая, без да се притеснявате, че замразената храна във фризера ще бъде развалена. Когато температурата на околната среда се нормализира, можете да продължите да използвате уреда както обикновено..

Акcesoари

Камера за лед (при някои модели)

- Извадете формата за лед.
- Напълнете я с вода до обозначителната линия.
- Поставете я обратно на мястото ѝ.
- Когато ледените кубчета станат готови, завъртете ръкохватката, за да ги изсипете в камерата за лед.

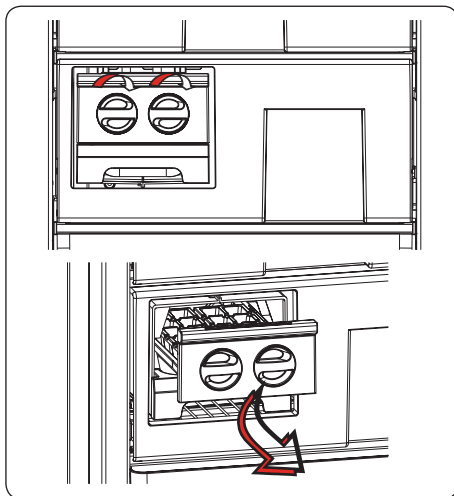

Забележка:

- Не пълнете камерата за лед с вода, за да пригответе лед. Може да се повреди.
- Движението на камерата за лед може да е затруднено, когато хладилникът работи. В такъв случай тя трябва да се почисти след изваждането на стъклените стелажи.

Табла за лед (при някои модели)

- Напълнете таблата за лед с вода и поставете във фризерната част.
- След пълното образуване на леда можете да извъртите таблата по показания по-долу начин, за получаване на ледените кубчета.

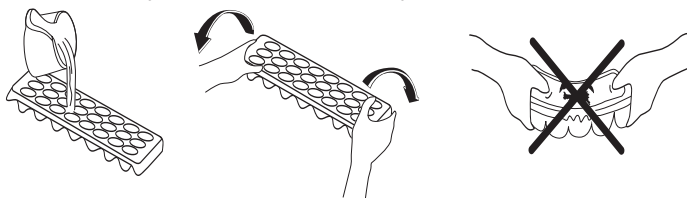

Визуалните и текстови описания в раздела за акcesoари могат да се различават в зависимост от модела.

ЧАСТ - 3. ПОДРЕЖДАНЕ НА ХРАНАТА В УРЕДА

- Фризерното отделение е обозначено с .
- храни за периодът от време, посочен на опаковката и за правене на лед на купчета.
- Не поставяйте пресни и топли храни, прилепени до замразени храни, тъй като могат да размразят замразената храна.
- Когато замразявате пресни храни (т.е. месо, риба и кайма), ги разделете на части, които ще използвате за един път.
- За съхранение на замразени храни: информацията върху опаковките на замразените храни винаги трябва да се спазва. Ако не е предоставена информация, храната не трябва да бъде съхранявана повече от 3 месеца от датата на закупуване.
- Максимално натоварване: ако искате да съхраните голямо количество храна и да използвате максималния капацитет на вашия фризер, можете да извадите всички плъзгащи се чекмеджета, но оставете предпазните пердета. Благодарение на това, е възможно да се съхраняват обемисти предмети директно върху рафтовете.
- Когато купувате замразена храна, се уверете, че е била замразена при подходящи температури и че пакетът е цял.
- Замразените храни трябва да се преместват в подходящи контейнери, за да се поддържа качеството на храните и да бъдат върнати възможно най-скоро във фризера.
- Ако пакетът със замразена храна е влажен и странно издут, вероятно преди това не е съхраняван на подходяща температура и съдържанието се е развалило.
- Срокът на съхранение на замразените храни зависи от стайната температура, настройките на термостата, колко често се отваря вратата, вида на храната и времето за транспортиране на храната от магазина до вашия дом. Винаги следвайте инструкциите, отпечатани върху опаковката и никога не превишавайте отбелязания максимален срок за съхранение.

Ако използвате максималния капацитет на замразяване във вашия фризер:

- Когато замразявате пресни храни: максималното количество прясна храна (в кг.), която може да бъде замразена за 24 часа, е показана на етикета върху уреда. (вашият хладилник има капацитет за замразяване 25 кг при температура на средата 25°C)
- За оптимално действие на уреда и за достигане на максималния капацитет на замразяване, 24 часа преди да поставите храната във фризера, активирайте режима „Супер замразяване“ (Super Freeze - SF).
- След поставянето на свежата храна във фризера, 24 часа обикновено са достатъчни за замразяване. Режимът „Супер замразяване“ ще бъде автоматично деактивиран в рамките на 2-3 дни, за да се спести енергия.

Ако замразите малко количество храна (до 3 кг) във фризера си:

- Поставете храната си, така че да не се допира до вече замразените храни и активирайте режима „Бързо замразяване“. Можете да поставите храната си до

друга замразена храна, след като е напълно замразена (след минимум 24 часа).

- Не замразявайте повторно замразени продукти, след като сте ги размразили. Това може да причини здравни проблеми като хранително отравяне.
- Оставете горещата храна да се охлади напълно, преди да я поставите във фризера.
- Когато купувате замразена храна, се уверете, че е била замразена при подходящи температури и че пакетът е цял.
- Вкусът на някои подправки в ястията (анасон, босилек, пореч, оцет, букети от подправки, джинджифил, чесън, лук, горчица, мащерка, майорана, черен пипер и др.) се променя и придобиват по-силен аромат при продължително съхранение. Затова, трябва да се добавя съвсем малко количество подправки към замразените храни, или да се добавят подправки след размразяването им. Периодът на съхранение на храните зависи от използваното олио или масло. Подходящите масла или олио са маргарин, телешка мас, зехтин, а неподходящи са фъстъчено масло и **свинска мас**.

• Уреди в собствено тяло не биват замразявани в пластмасови кутии с охладителни уреди.

Млечни продукти, Теста		Подготовка	Време за съхранение (месеци)	Условия за съхранение	
Пакети (хомогенизирано) мляко		В собствената си опаковка	2 - 3	Чисто мляко - в собствената си опаковка	
Сирна, без бяло саламурено		На филийки	6 - 8	Може да бъде оставено в оригиналната си опаковка за краткосрочно съхранение. При продължително съхранение, трябва да са в пластмасова кутия	
Масло и маргарин		В собствената си опаковка	6		
* Яйца	Белтъци		10 - 12	30 гр. от него отговаря на жълтъка.	В затворен съд
	Яйчена смес (Белтък - жълтък)	Малко сол или захар се добавя против сгъстяване.	10	50 гр. от него отговаря на жълтъка.	
	Жълтък	Малко сол или захар се добавя против сгъстяване.	8 - 10	20 гр. от него отговаря на жълтъка.	

* Трябва да се замрази **в шушулката си**. Белтъкът и жълтъкът на яйцето трябва да се замразят отделно, или да бъдат добре разбити преди това.

Месо и риба	Подготовка	Време за съхранение (месеци)	Време за размразяване на стайна температура -часове-
Пържоли	Опаковани във фолио	6-10	1-2
Агнешко месо	Опаковани във фолио	6-8	1-2
Телешко печено	Опаковани във фолио	6-10	1-2
Телешки късове	На малки парчета	6-10	1-2
Агнешки късове	На малки парчета	4-8	2-3
Кайма	На пакети, без подправки	1-3	2-3
Субпродуктие (парчета)	На малки парчета	1-3	1-2
Болонска наденица / салам	Трябва да бъде опакована, дори и наденицата да е в черво		До размразяване
Пилешко и пуешко	Опаковани във фолио	7-8	10-12
Гъсше и патешко	Опаковани във фолио	4-8	10
Еленско, заешко, диво прасе	На порции от по 2.5 кг и филета	9-12	10-12
Сладководни риби (Сьомга, Шаран, Сом)	След почистване на вътрешностите и люспите, измийте и подсушете; ако е нужно, отрежете опашката и главата.	2	До пълно размразяване
Бяла риба, костур, калкан, камбала		4-8	До пълно размразяване
Тлъсти риби (тон, скумрия, аншоа, лефер)		2-4	До пълно размразяване
Рачешко	Почистено и в торбички	4-6	До пълно размразяване
Хайвер	В опаковка, алуминиева или пластмасова кутия	2-3	До пълно размразяване
Охлюви	В подсолена вода, алуминиева или пластмасова кутия	3	До пълно размразяване

Забележка: Замразени храни, след пълно размразяване, трябва да бъдат готвени така, както и ако са пресни. Ако не бъдат сготвени след размразяване, НЕ ТРЯБВА да се замразяват отново.

Плодове и зеленчуци	Подготовка	Време за съхранение (месеци)	Време за размразяване на стайна температура -часове-
Цвекло	Отстранете листата, нарежете сърцевината на парчета и ги оставете във вода с малко лимонов сок	10 - 12	Може да се използват замразени
Зелен боб и зрял боб	Измийте, нарежете зеления боб на малки парчета	10 - 13	Може да се използват замразени
Зрял боб	Измийте добре	12	Може да се използват замразени
Гъби и аспержи	Измийте, нарежете зеления боб на малки парчета	6 - 9	Може да се използват замразени
Зеле	Почистено	6 - 8	2
Патладжан	Нарежете на кубчета от по 2 см след като сте го измили	10 - 12	Разделете парченцата да не са слепени
Царевица	Почистете и опаковайте заедно с кочана, или на зърна	12	Може да се използват замразени
Морков	Измийте и нарежете на парчета	12	Може да се използват замразени
Пипер	Отрежете дръжките, почистете, нарежете на парчета	8 - 10	Може да се използват замразени
Спанак	Измит	6 - 9	2
Ябълки и круши	Обелете и нарежете на филийки	8 - 10	(Във фризера) 5
Кайсии и праскови	Нарежете на парчета и отстранете костилките	4 - 6	(Във фризера) 4
Ягоди и боровинки	Измийте и махнете дръжките	8 - 12	2
Готвени плодове	Добавете 10% захар в контейнера	12	4
Сливи, череша, вишни	Измийте и махнете дръжките	8 - 12	5 - 7

	Време за съхранение (месеци)	Време за размразяване на стайна температура (часове)	Време за размразяване във фурна (мин.)
Хляб	4 - 6	2 - 3	4-5 (220-225 °C)
Бисквити	3 - 6	1 - 1,5	5-8 (190-200 °C)
Тестени изделия	1 - 3	2 - 3	5-10 (200-225 °C)
Пай	1 - 1,5	3 - 4	5-8 (190-200 °C)
Тесто	2 - 3	1 - 1,5	5-8 (190-200 °C)
Пица	2 - 3	2 - 4	15-20 (200 °C)

ЧАСТ .4 ПОЧИСТВАНЕ И ПОДДРЪЖКА

- Изключете уреда от напрежение, преди почистване.

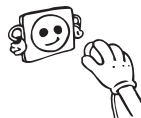

- Никога не почиствайте уреда под течаща вода.



- Фризерната и хладилна камера трябва да бъдат почиствани периодично с разтвор на сода бикарбонат и хладка вода.

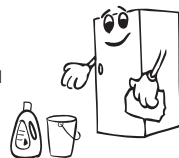

- Почистете аксесоарите отделно със сапун и вода. Не ги слагайте в миялна машина.



- Не използвайте абразивни продукти, разтворители и сапуни. След измиването, изплакнете с чиста вода и подсушете внимателно. Когато приключите с чистенето, включете отново щепсела на уреда със сухи ръце.



- Трябва да почиствате кондензатора (гърба на уреда) с четка веднъж годишно, за да спестявате енергия и за да увеличавате ефикасността.



Обезскрежаване

Уредът се обезскрежава автоматично. Водата, образувана в резултат на обезскрежаването се стича през струйниците в изпарителния съд, разположен зад фризера, след което се изпарява от само себе си.

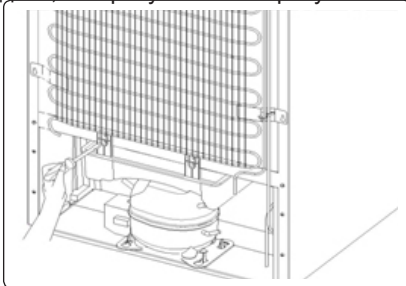

Подмяна на LED осветление

Ако вашият хладилник има LED осветление, свържете се с центъра за съдействие, тъй като това трябва да се извърши само от оторизиран персонал.

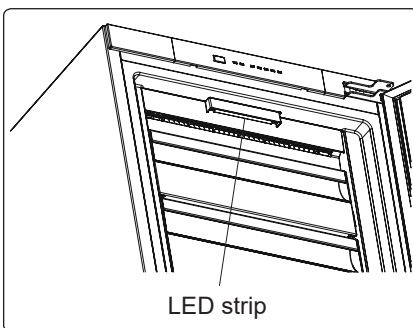

ЧАСТ - 5.

ТРАНСПОРТ И ПРЕМЕСТВАНЕ

Транспортиране и смяна на местоположението

- Оригиналната опаковка и полистиреновите уплътнения (PS) могат да бъдат скрити, ако желаете.
- При транспорт, уредът трябва да бъде вързан с широк ремък или здраво въже. Изискванията, дадени върху опаковъчната кутия, трябва да се спазват при транспорт.
- Преди транспорт или промяна на монтажното място, всички подвижни компоненти (напр. лавици, кошове, ваничка и др.) трябва да бъдат извадени, или фиксирани с тиксо, за да се избегне движението и повреждането им.



Смяна на посоката на отваряне на вратата

- Не е възможно да промените посоката на отваряне на вратата, ако дръжките са монтирани от външната лицева страна на вратата.
- Смяна на посоката на отваряне на вратата е възможна при модели без външни дръжки и при модели с дръжки монтирани на страниците.
- Ако посоката на отваряне на вратата на Дълбок фризер ви може да се промени, трябва да се свържете с най-близкия Оторизиран Сервизен Център за да се извърши промяната.

ЧАСТ - 6. ПРЕДИ ДА СЕ ОБАДИТЕ НА ВАШИЯ СЕРВИЗ

Фризерът е снабден с вградена система за откриване на дефекти, която може да Ви даде насоки, в случай че уредът не работи правилно. При възникване на грешка върху панела за управление се показва код за грешка. По-долу са изброени най-често срещаните кодове за грешки.

Светодиодната сигнализация е включена	ТИП ГРЕШКА	ПРИЧИНА	ДЕЙСТВИЕ
	„Предупреждение: Не работи“	Има компонент(и), които са повредени, или процесът на охлаждане не сработва	Проверете дали вратата не е отворена. Ако вратата не е отворена, Свържете се с информационното бюро на възможно най-скоро.

Проверка на предупрежденията:

Ако уредът не работи:

- Има ли прекъсване на захранването?
- Щепселът включен ли е правилно в контакта?
- Предпазителят на таблото паднал ли е / бушонът изгорял ли е?
- Контактът повреден ли е? За да проверите това, включете уреда в контакт, за който сте сигурни, че работи.

Уредът не охлажда достатъчно:

- Температурата правилно ли е зададена?
- Вратата на фризера отваря ли се прекалено често / държи ли се отворена за продължителни периоди от време?
- Вратата на фризера затворена ли е добре?
- Възможно ли е да сте сложили в уреда съд с храна, който се допира до вътрешната задна стена, нарушавайки въздушната циркулация?
- Фризерът препълнен ли е?
- Има ли достатъчно разстояние между задната страна на фризера и стената?

- Външната температура попада ли в границите, описани в ръководството за експлоатация?

Храната във е прекалено изстудена:

- Температурата правилно ли е зададена?
- Има ли голямо количество храна, поставена наскоро във фризера?

Уредът работи прекалено шумно:

За да поддържа зададеното ниво на охлаждане, компресорът ще се активира от време на време. Шумът, който фризерът издава през това време е напълно нормален и се дължи на работата на уреда. Когато необходимото ниво на охлаждане бъде достигнато, шумът ще намалее от само себе си. Ако шумът не изчезне:

- Уредът нивелиран ли е стабилно? Крачетата настроени ли са?
- Има ли нещо зад фризера?
- Стелажите / съдовете върху стелажите ли вибрират? В такъв случай променете местата на стелажите и / или съдовете.
- Предметите, поставени върху фризера ли вибрират?

Нормални шумове:

Пукащ шум (пукане на лед):

- По време на автоматичното обезскрежаване.
- Когато уредът се охлажда или затопля (поради разширяване на материалите).

Кратко препукване: Получава се когато термостатът включва / изключва компресора.

Шум от компресора (нормалният шум от мотора): Този шум означава, че компресорът работи нормално. За кратко, след като се включи, компресорът може да създава по-силен шум.

Бълбукане и плискане: Този шум се причинява от движението на хладилния агент по тръбите на системата.

Течаща вода: Нормален шум от течащата вода към изпарителния съд по време на обезскрежаване. Този шум се чува при обезскрежаване.

Шум от продухване (нормален шум от вентилатор): Този шум е нормален за фризери с технология No-Frost и се дължи на циркулацията на въздуха.

Увеличаване на влажността в уреда:

- Храната добре ли е опакована? Съдовете добре ли са изсушени, преди да бъдат прибрани във фризера?
- Вратата на фризера отваря ли се прекалено често? При отваряне на вратата, влажността от въздуха в стаята преминава във вътрешността на уреда. Ако степента на влажност на въздуха в стаята е прекалено висока, колкото по-често се отваря вратата, толкова по-бързо хладилникът ще се овлажнява.

Вратите не се отварят и затварят добре:

- Възможно ли е пакети с храна да пречат на вратите да се затварят?
- Вратата на фризера, кошниците и кутията за лед поставени ли са правилно?

- Възможно ли е уплътненията на вратата да са повредени или скъсани?
- Фризерът разположен ли е върху равна повърхност?

Ръбовете на фризера са топли на мястото, където се допират до вратата:

През лятото (при горещо време) повърхностите, които са допрени могат да се затоплят, докато компресорът работи. Това е нормално.

ВАЖНО:

- Термопрекъсвачът за защита на компресора се изключва след внезапни прекъсвания на електрозахранването или след изключване на уреда от мрежата, тъй като газът в охладителната система не е стабилизирани. Това е съвсем нормално и уредът ще възстанови работата си след 4 - 5 минути.
- Охлаждащият блок на фризера е скрит в задната стена. Поради тази причина на задната повърхност на уреда могат да се появят водни капчици или лед. Това се дължи на работата на компресора в определени интервали от време. Това е нормално. Не е необходимо да изпълнявате обезскрежаване, освен ако ледът не е прекалено много.
- Ако планирате да не използвате уреда за продължителен период от време (напр. летни ваканции и т.н.), го изключете от електрическата мрежа. Почистете уреда в съответствие с Раздел 4 и оставете вратата отворена, за да избегнете влага и миризми.
- Закупеният от Вас уред е проектиран за употреба при домашни условия и може да бъде използван единствено при такива, или за целите, цитирани по-горе. Той не е подходящ за употреба при търговски или промишлени условия. Ако уредът бъде използван по начин, който не е в съответствие с изброените по-горе, подчертаваме, че производителят и търговският представител не поемат отговорност за ремонт при възникване на повреди в рамките на гаранционния срок.
- Ако проблемът е все още налице, след като сте изпълнили всички инструкции по-горе, моля консултирайте се с упълномощен доставчик на услуги.

Съвети за пестене на енергия

1. Монтирайте уреда в хладно и добре проветливо помещение, като същото не трябва да е изложено на директна слънчева светлина или да е разположено в близост до източници на топлина (радиатор, печка и т.н.). В противен случай използвайте изолационна плоча.
2. Оставете храната и напитките да се охладят извън уреда.
3. Когато размразявате замразена храна, поставете я в отделението на хладилника. Ниската температура на замразената храна ще помогне за охлаждането на отделението на хладилника, когато същата се размразява. По този начин се пести електроенергия. Ако замразената храна се остави отвън, това ще доведе до повишено потребление на електроенергия.
4. Напитките трябва да са затворени. В противен случай в уреда се образува влага. Това води и до увеличаване на времето за работа. Затворените напитки помагат да се запази тяхната миризма и вкус.
5. Когато поставяте храна и напитки, отваряйте вратата на уреда възможно най-малко.
6. Дръжте плътно затворени капачите на отделните чекмеджета с различна температура (чекмедже за плодове и зеленчуци и т.н.).
7. Уплътнението на вратата трябва да е чисто и гъвкаво. Сменете уплътнението, ако е повредено. При износване, ако уплътнението на вратата се разглобява, сменете уплътнението. Ако не се разглобява, трябва да смените вратата.
8. Еко режимът/функцията за настройка по подразбиране запазва замразени храни, докато пести енергия.
9. Отделение за замразени храни (фризер): Вътрешната конфигурация на уреда е такава, че да осигурява най-ефективното потребление на енергия.
10. Не премахвайте акумулаторите за студ от коша на фризера (ако има такива).

ЧАСТ- 7. КОМПОНЕНТИ НА УРЕДА И ОТДЕЛЕНИЯТА

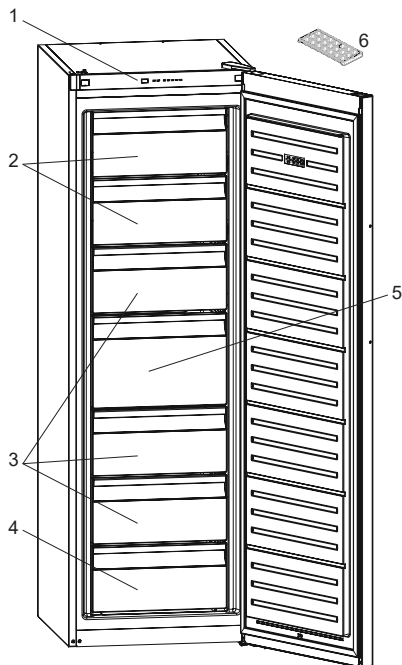

В някои модели има рафт за правене на лед в най-горната кошница.

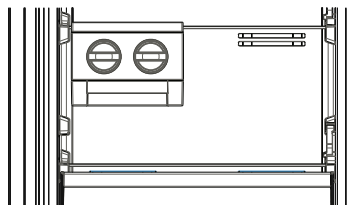

1. Панел за управление
2. Тава за лед *
3. Отделение за съхранение
4. Чекмеджета
5. Голямо чекмедже
6. Долно чекмедже

* при някои модели

Изображението е информативно и показва различните части и аксесоари в уреда. Някои от частите могат да се различават в зависимост от модела на уреда.

ЧАСТ - 8. ТЕХНИЧЕСКИ ДАННИ

Техническата информация е отбелязана на фирмената табелка от вътрешната страна на уреда, както и на енергийния етикет.

QR кодът на енергийния етикет, предоставен с уреда, предоставя уеб връзка до информацията, свързана с ефективността на уреда, в базата данни на EU EPREL.

Запазете енергийния етикет за справка заедно с ръководството за потребителя и всички други документи, предоставени с този уред.

Можете да намерите същата информация в EPREL чрез връзката <https://eprel.ec.europa.eu> и името на модела и номера на продукта, отбелязани на фирмената табелка на уреда.

Посетете връзката www.theenergylabel.eu за подробна информация относно енергийния етикет.

ЧАСТ - 9. ИНФОРМАЦИЯ ЗА ИЗПИТВАТЕЛНИ ИНСТИТУТИ

Монтажът и подготовката на уреда за всяка верификация EcoDesign трябва да съответства на EN 62552. Изискванията за вентилация, размерите на процепите и минималното пространство зад уреда трябва да са като посочените в ЧАСТ 1 на настоящото ръководство за потребителя. Моля, свържете се с производителя за всякаква друга информация, включително планове за зареждане.

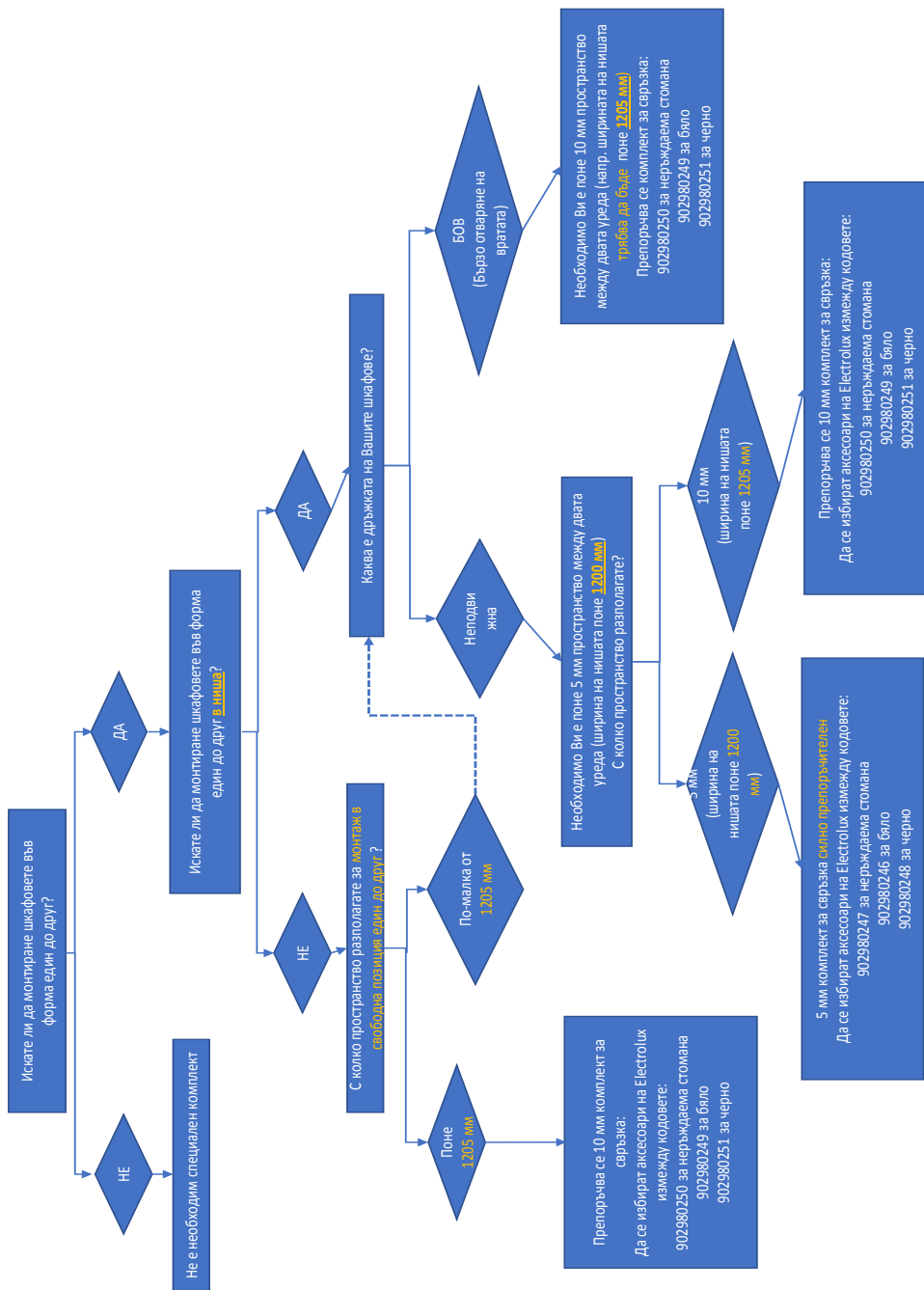



CZ

POŽÁR

Varování: Riziko požáru / hořlavých materiálů

Obsah

PŘED POUŽITÍM SPOTŘEBIČE	33
Obecná upozornění	33
Staré a vyřazené chladničky nebo mrazničky	37
Bezpečnostní varování	37
Oddělovač	38
Instalace a obsluha vaší mrazničky	38
Než použijete mrazničku	39
Rozměry	40
RŮZNÉ FUNKCE A MOŽNOSTI	41
Informace o nemrznoucí technologii No-Frost	41
Ovládací panel	42
Tlačítko nastavení teploty v mrazničce	42
Kontrolka alarmu	42
Režim maximálního mrazení	42
Nastavení teploty mrazničky	42
Varování při nastavení teploty	43
Příslušenství	44
Icematic	44
Zásobník na led	44
VKLÁDÁNÍ POTRAVIN	44
ČIŠTĚNÍ A ÚDRŽBA	49
Rozmrazování	50
PŘEPRAVA A ZMĚNA UMÍSTĚNÍ	50
Přemístění dveří	50
NEŽ BUDETE KONTAKOVAT SERVISNÍ CENTRUM	51
ipy na šetření energie	53
ČÁSTI SPOTŘEBIČE A PŘÍSLUŠENSTVÍ	54
TECHNICKÉ ÚDAJE	55
INFORMACE PRO ZKUŠEBNÍ INSTITUTY	55

PRO DOKONALÉ VÝSLEDKY

Děkujeme, že jste si zakoupili tento produkt značky AEG! Je navržen tak, aby po dlouhá léta podával dokonalý výkon díky inovativním technologiím usnadňujícím život a díky funkcím, které nenajdete u obyčejných spotřebičů. Věnujte prosím pár minut přečtení těchto informací, abyste mohli používat svůj spotřebič co nejefektivněji.

Navštivte naše stránky:



Rady ohledně používání, brožury, poradce při potížích, servisní informace:
www.aeg.com/support



Registrace vašeho spotřebiče, kterou získáte lepší servis:
www.registreaeg.com



Nákup příslušenství, spotřebního materiálu a originálních náhradních dílů pro váš spotřebič:
www.aeg.com/shop

PÉČE O ZÁKAZNÍKY A SERVIS

Používejte pouze originální náhradní díly.

Při kontaktu se servisním střediskem se ujistěte, že máte k dispozici následující údaje: Model, výrobní číslo (PNC), sériové číslo.

Tyto informace jsou uvedeny na typovém štítku.

 Varování / Důležité bezpečnostní informace

 Všeobecné informace a rady

 Poznámky k ochraně životního prostředí

Změny vyhrazeny.

ČÁST - 1. PŘED POUŽITÍM SPOTŘEBIČE

Obecná upozornění

Před instalací a použitím vašeho spotřebiče si pečlivě přečtěte návod s pokyny. Nezodpovídáme za škody způsobené špatným použitím.

Řiďte se všemi pokyny na vašem spotřebiči a v návodu k použití a tento návod uchovejte na bezpečném místě, abyste mohli vyřešit problémy, k nimž může dojít v budoucnosti.

Tento spotřebič není určen k použití jako vestavěné zařízení.

Pokud nebudou z důvodu odlišné instalace dodrženy požadavky na prostor pro volně stojící spotřebič, spotřebič bude fungovat správně, ale může se lehce zvýšit spotřeba energie.

 **VAROVÁNÍ:** Větrací otvory chladničky-mrazničky udržujte nezakryté.

 **VAROVÁNÍ:** K urychlení procesu odmrazování nepoužívejte mechanická zařízení nebo jiné prostředky na urychlení procesu.

 **VAROVÁNÍ:** V chladničce-mrazničce nepoužívejte jiné elektrické spotřebiče.

 **VAROVÁNÍ:** Nepoškodte chladicí okruh.

 **VAROVÁNÍ:** Když umísťujete spotřebič, ujistěte se, že není elektrický kabel zauzlovaný nebo poškozený.

 **VAROVÁNÍ:** Neumísťujte žádné vícenásobné rozbočovací zásuvky ani přenosné zdroje napájení na zadní část spotřebiče.

 **VAROVÁNÍ:** Aby nedošlo k zranění osob nebo poškození tohoto spotřebiče, je třeba instalaci provést v souladu s pokyny výrobce.

 Malé množství chladiva použitého v této chladničce-mrazničce je přípravek šetrný k životnímu prostředí

R600a (isobuten), je hořlavý a výbušný v případě, že se zapálí v uzavřených podmínkách.

- Všechny balicí materiály uchovávejte mimo dosah dětí a zajištěte náležitou likvidaci obalu.
- Během přenášení a umístování chladničky dejte pozor, abyste nepoškodili chladicí okruh plynu.
- V blízkosti chladničky-mrazničky neskladujte žádné nádoby s hořlavými materiály, např. plechovky se sprejem nebo náplně do hasicích přístrojů.
- Tento spotřebič je určený k použití v domácnosti a podobných zařízeních, např.;
- kuchyňky pro zaměstnance v obchodech, kancelářích a ostatních pracovních prostředích
- pro klienty v hotelech, motelech a ostatních obytných prostorech
- hostinských pokojích;
- pro catering a ostatní podobná prostředí
- Speciálně uzemněná zástrčka byla připojena k napájecímu kabelu vaší chladničky. Tato zástrčka se musí používat se speciálně uzemněnou zásuvkou 16 A nebo 10 A, v závislosti na zemi, kde bude produkt prodáván. Nemáte-li doma takovou zástrčku, nechte ji nainstalovat autorizovaným elektrikářem.
- Tento spotřebič mohou používat děti starší 8 let a osoby s omezenými tělesnými, smyslovými nebo mentálními schopnostmi anebo osoby bez příslušných znalostí a zkušeností, pokud jsou pod dozorem nebo byly poučeny o bezpečném užívání tohoto přístroje a chápou související nebezpečí. Děti si se zařízením nesmí hrát. Čištění a údržba nesmí být prováděny dětmi bez dohledu dospělé osoby.

- Děti ve věku od 3 do 8 let smí nakládat a vykládat chladicí spotřebiče. Děti nemají provádět údržbu nebo čištění spotřebiče, velmi malé děti (0 – 3 let) nemají používat spotřebič, malé děti (3 – 8 let) nemají používat spotřebič, pokud jsou bez stálého dozoru, starší děti (8 – 14 let) a lidé s omezenými fyzickými nebo duševními schopnostmi mohou používat spotřebiče bezpečně, pokud jsou pod dozorem nebo byli o bezpečném použití spotřebiče náležitě instruováni. Lidé s velice omezenými schopnostmi nemají používat spotřebič, dokud nejsou pod stálým dozorem.
- Poškozený napájecí kabel/zástrčka může způsobit požár nebo zásah elektrickým proudem. V případě poškození je třeba provést výměnu, tu smí provést pouze kvalifikovaní zaměstnanci.
- Tento spotřebič není určen k použití v nadmořských výškách nad 2000 m.

Aby nedošlo ke kontaminaci jídla, dodržujte prosím následující pokyny:

- Ponechání dvířek v otevřeném stavu po dlouhou dobu může způsobit výrazný nárůst teploty uvnitř oddělení spotřebiče.
- Pravidelně očišťujte povrchy, které přichází do kontaktu s jídlem, a také přístupné odtokové systémy.
- Syrové maso a ryby uchovávejte v chladničce ve vhodných kontejnerech, aby nedocházelo k jejich kontaktu s jinými potravinami nebo ukápnutí na ně.
- Oddělení pro mražené potraviny označená dvěma hvězdičkami jsou vhodná pro uchovávání předem zmražených potravin, uchovávání nebo výrobu zmrzliny a výrobu ledových kostek.

- Oddělení označená jednou, dvěma nebo třemi hvězdičkami nejsou vhodná pro zmrazení čerstvého jídla.
- Pokud chladicí zařízení je ponecháno prázdné po dlouhou dobu, je nutné ho vypnout, rozmrazit, očistit, osušit a ponechat dvířka otevřená, abyste zabránili tvorbě plísní uvnitř spotřebiče.

Servis

- Pro opravy spotřebiče kontaktujte autorizované servisní centrum. Používejte pouze originální náhradní díly.
- Pamatujte si, že samostatné nebo neodborné opravování může negativně ovlivnit bezpečnost spotřebiče, což povede ke zrušení záruky.
- Následující náhradní díly budou k dispozici po dobu 7 let od zastavení výroby daného modelu: termostaty, teplotní snímače, obvodové desky, prvky osvětlení, rukojeti dvířek, závěsy dvířek, nádoby a koše.
- Některé z těchto náhradních dílů jsou k dispozici výhradně pro profesionální opraváře a všechny náhradní díly se nemusí vztahovat ke všem modelům.
- Těsnění dvířek bude k dispozici po dobu 10 let od zastavení výroby daného modelu.

Staré a vyřazené chladničky nebo mrazničky

- Má-li vaše stará chladnička zámek, odstraňte ho před likvidací neboť děti se do něj mohou zachytit a může dojít k nehodě.
- Staré chladničky a mrazničky obsahují izolační materiál a chladivo s CFC. Proto dejte pozor, abyste při likvidaci starých chladniček nebo mrazniček nepoškodili životní prostředí a dodrželi lokální směrnice.

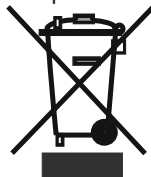

Ohledně likvidace WEEE pro účely recyklace, opětovného použití kontaktujte místní úřad.

Poznámky:

- Tento spotřebič je vyroben pro použití v domácnostech a lze ho použít pouze doma a pro specifikované účely. Nehodí se pro komerční nebo vlastní použití. Takové použití způsobí, že záruka spotřebiče bude zrušena a naše společnost nebude zodpovídat za vzniklé ztráty.
- Tento spotřebič je vyrobený k použití v domácnostech a musí být použit pouze pro chlazení/skládování potravin. Není vhodný pro komerční použití a/nebo pro ukládání jiných látek než potravin. Naše společnost neodpovídá za ztráty k nimž dojde v opačném případě.

Bezpečnostní varování

- Nepoužívejte rozdvojky nebo prodlužovací kabely.
- Nezapojujte do poškozených, opotřebovaných nebo starých zástrček.
- Netahejte, nelámejte ani nepoškozujte kabel.
- Neopužívejte zásuvkové adaptéry.



- Tento spotřebič je určený k použití pouze dospělými osobami, nedovolte dětem, aby si se spotřebičem hrály, ani jim nedovolte, aby se zavěšovaly na dveře.
- Nezapojujte ani neodpojujte zástrčku mokřými rukama, mohlo by dojít k úrazu elektrickým proudem!
- Do mrazničky nikdy nevkládejte skleněné láhve nebo plechovky. Láhve nebo plechovky mohou explodovat.
- Z důvodu zajištění své bezpečnosti nevkládejte do mrazničky hořlavé nebo výbušné materiály. Alkoholické nápoje vkládejte do mrazničky vertikálně a to tak, že lahve pevně utáhněte.

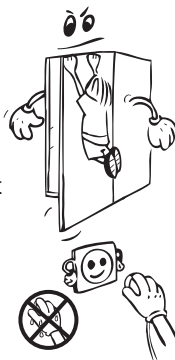

- Při vybírání ledu z mrazničky se ho nedotkněte, neboť může způsobit omrzliny a/nebo řezné rány.
- Nedotýkejte se zmrazeného zboží mokřkýma rukama. Zmrzlinu a ledové kostky nepoužívejte jakmile je vyjmete z mrazničky!
- Již jednou zmražené jídlo po rozmrazení znovu nezmrazujte. To může způsobit zdravotní problémy, např. otravu jídlem.
- Kryt ani horní část mrazničky nezakrývejte pokrývkou. To ovlivní výkon vaší mrazničky.
- Upevněte příslušenství v mrazničce během přepravy tak, aby se předešlo poškození příslušenství.



Oddělovač

- Když jsou dvířka mrazničky zavřená, vzniká vakuum. Než ji znovu otevřete, počkejte 1 minutu.
- Tento spotřebič má snadné otevírání dveří. U tohoto spotřebiče může dojít v dané oblasti k vzniku malé kondenzace.

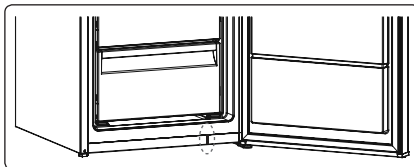

Instalace a obsluha vaší mrazničky

Než začnete mrazničku používat, musíte věnovat pozornost následujícím bodům:

- Provozní napětí vaší mrazničky je 220-240 V při 50Hz.
- Neneseme zodpovědnost za škodu, k níž může dojít z důvodu neuzemněného použití.
- Mrazničku umístěte na místo, kde nebude vystaveno přímému slunečnímu světlu.
- Váš spotřebič musí být minimálně 50 cm od trouby, plynové trouby nebo hořáků a musí být minimálně 5 cm od elektrické trouby.
- Vaše mraznička nesmí být používána venku nebo ponechána na dešti.
- Výšku volného prostoru, který musí být ponechán nad spotřebičem, můžeme vypočítat z rozměrů uvedených v kapitole Rozměry
- Nastavitelné přední nožičky musí být stabilizovány ve vhodné výšce, aby bylo možné vaší mrazničku obsluhovat správným způsobem. Nožičky můžete nastavit otáčením ve směru hodinových ručiček (nebo opačným směrem). To musí být provedeno před vložením potravin do mrazničky.
- Než začnete mrazničku používat, otřete všechny části hadříkem ponořeným do teplé vody s lžičkou jedlé sody a potom opláchněte čistou vodou a osušte. Po čištění vložte všechny části zpět.
- Pokud umístíte samostatně stojící spotřebič k stěně, použijte vymežovací kolíčky, abyste zaručili potřebnou vzdálenost.
- Nainstalujte plastovou rozpěrku (část s černými lopatkami vzadu) otočením o 90° jak je zobrazeno na obrázku, abyste předešli dotýkání kondenzátoru stěny.
- Pro instalaci do výklenku strana po straně viz spojovací sadu dodávanou se skříňovou mrazničkou a její instalační příručku (POZNÁMKA: spojovací sadu lze také zakoupit samostatně jako příslušenství).

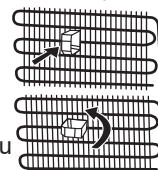

Než použijete mrazničku

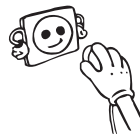

- Při prvním spuštění nebo po přepravě nechte mrazničku stát 3 hodiny ještě než ji zapojíte, abyste tak zajistili efektivní provoz. Jinak by mohlo dojít k poškození kompresoru.
- Vaše mraznička může při prvním spuštění zapáchat; zápach zmizí jakmile se spustí chlazení.

Vnitřní osvětlení



VAROVÁNÍ!

Nebezpečí úrazu elektrickým proudem.

- Pokud jde o žárovky uvnitř tohoto produktu a náhradní žárovky prodávané samostatně: Účelem těchto žárovek je odolat extrémním fyzickým podmínkám, kterým jsou domácí spotřebiče vystavovány, jako je teplota, vibrace, vlhkost, a nebo signalizace informací o provozním stavu spotřebiče. Nejsou určeny k použití v jiných zařízeních a nejsou vhodné pro osvětlení místnosti v domácnosti.

Rozměry

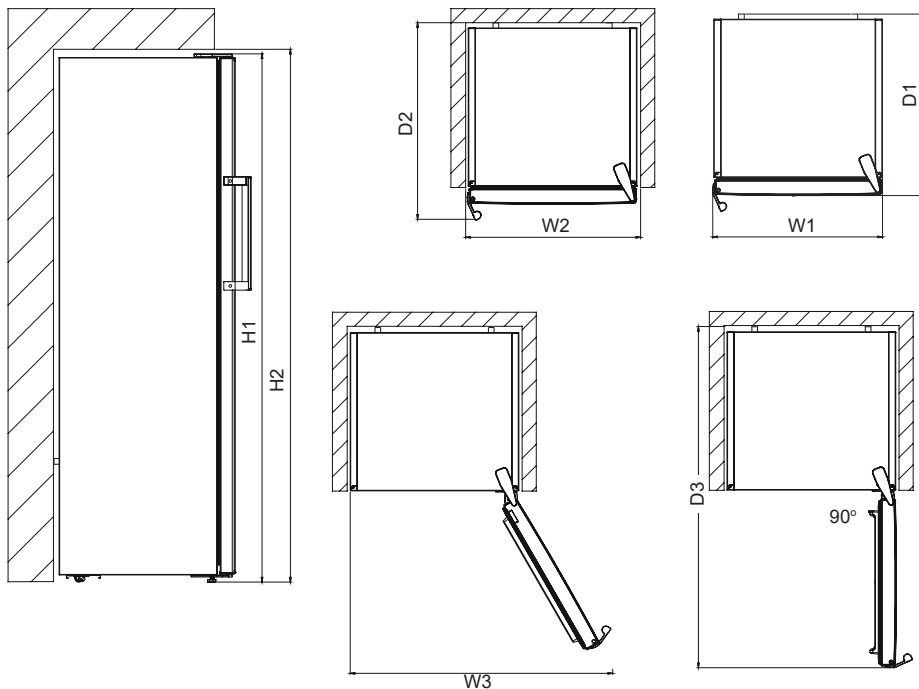

Celkové rozměry ¹		
H1*	mm	1860
W1	mm	595
D1	mm	650

¹ výška, šířka a hloubka spotřebiče bez držadla

*Včetně výšky horního závěsu (10 mm).

Prostor vyžadovaný v provozu ²		
H2	mm	1900
W2	mm	600
D2	mm	718

² výška, šířka a hloubka spotřebiče včetně držadla a prostoru nezbytného pro volnou cirkulaci chladicího vzduchu

Celkový prostor vyžadovaný v provozu ³		
W3	mm	649
D3	mm	1224

³ výška, šířka a hloubka spotřebiče včetně držadla, prostoru nezbytného pro volnou cirkulaci chladicího vzduchu a prostoru nezbytného k umožnění otevření dveří do minimálního úhlu, který umožní odstranění veškerého vnitřního vybavení

ČÁST - 2. RŮZNÉ FUNKCE A MOŽNOSTI

Informace o nemrznoucí technologii No-Frost

Mrazničky No-Frost se od ostatních mrazniček liší svým principem fungování.

V normálních mrazničkách se objevuje vlhkost, která se do nich dostane otevíráním dveří a z vlhkosti v potravinách. Tato vlhkost způsobuje námrazu v mrazicí části. Chcete-li odmrazit námrazu a led v mrazničce, musíte pravidelně vypínat chladničku, vkládat potraviny, které musí být zmrazeny do samostatně vychlazeného zásobníku a odstranit led nahromaděný v mrazničce.

Situace mrazniček bez mrazu je naprosto jiná. Suchý studený vzduch je vháněn do mrazicí přihrádky rovnoměrně z různých míst pomocí ventilátoru. Chladný vzduch se stejnoměrně rozptýlí mezi poličky, ochlazuje tak rovnoměrně potraviny a brání vzniku vlhkosti a námrazy.

Proto vaše mraznička bez mrazu umožňuje snadné použití, kromě své obrovské kapacity a stylového vzhledu.

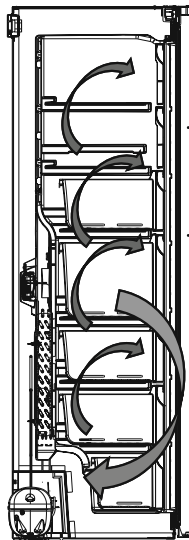

Ovládací panel

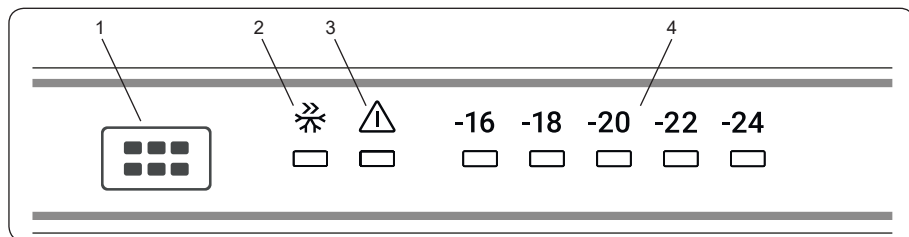

1. Tlačítko nastavení teploty v mrazničce
2. SymbolRežim maximálního mrazení
3. LED kontrolka alarmu
4. Mrazák upraven kontrolka teploty

Tlačítko nastavení teploty v mrazničce

Toto tlačítko umožní provést nastavení teploty v mrazničce. Stiskněte toto tlačítko a nastavte hodnoty teploty v mrazničce. Toto tlačítko použijte také k aktivaci režimu maximálního mrazení.

Osvětlení (je-li k dispozici)

Když je produkt poprvé zapojen do sítě, vnitřní osvětlení se může kvůli testům otevírání opozdit o 1 minutu.

Kontrolka alarmu

V případě problémů s mrazničkou se rozsvítí červená kontrolka alarmu

Režim maximálního mrazení

Kdy ho lze použít?

- Při zmrazení velkého množství jídla.
- Při rychlém zmrazení jídla.
- Při rychlém zmrazení potravin.
- Při dlouhodobém skladování sezónních potravin.

Jak ho používat?

- Stiskněte tlačítko nastavení teploty, dokud se nerozsvítí kontrolka maximálního mrazení.
- Během tohoto režimu se rozsvítí kontrolka maximálního mrazení.
- Maximální množství čerstvých potravin (v kg), které lze zmrazit během 24 hodin, je uvedeno na štítku spotřebiče.
- Pro optimální výkon přístroj a maximální kapacitu mrazáku přepněte zařízení do režimu maximálního mrazení 24 hodin před tím, než do něj uložíte čerstvé potraviny.

Během tohoto režimu:

Pokud stisknete tlačítko nastavení teploty, režim se zruší a nastavení se obnoví od -16.

Nastavení teploty mrazničky

- Původní teplota na displeji je -18°C.
- Tlačítko mrazničky stiskněte jednou.

- Při každém stisknutí tlačítka se teplota sníží. (-16°C, -18°C, -20°C,... maximálního mrazení)
- Pokud stisknete tlačítko nastavení mrazničky, dokud se na displeji zobrazí symbol mrazničky

a během následujících 3 sekund nestisknete žádné jiné tlačítko,

Rozbliká se kontrolka maximálního mrazení.

- Pokud budete tlačítko dál držet, restartuje se na poslední hodnotu.

Doporučené teplotní hodnoty pro mrazení.

Kdy upravovat	Vnitřní teplota (°C)
Při minimální mrazící kapacitě	-16 °C
Při běžném použití	-18 °C
Při maximální mrazící kapacitě	-22 °C, -24 °C

Varování při nastavení teploty

- Okolní teplota, teplota čerstvě skladovaných potravin a časté otvírání dveří ovlivňuje teplotu v mrazničce. V případě potřeby změňte nastavení teploty.
- Nedoporučuje se, abyste mrazničku používali v prostředí, kde je teplota nižší než 10°C .
- Při nastavení teploty je třeba vzít v úvahu jak často se dveře mrazničky otevírají a zavírají, kolik jídla se v mrazničce skladuje a prostředí, v kterém je spotřebič umístěn.
- Doporučujeme, aby první spuštění mrazničky nebylo přerušováno po dobu 24 hodin a zajistilo se tak, že je důkladně vychlazená. Po tuto dobu neotevírejte dveře mrazničky ani do ní nevkládejte potraviny.
- Vaše mraznička má vestavěnou funkci 5 minutové prodlevy, která brání poškození kompresoru. Když se mraznička zapojí do sítě, její provoz se spustí po 5 minutách.
- Vaše mraznička je navržena tak, aby pracovala v intervalech uvedených ve standardech, v souladu s třídou uvedenou na informačním štítku. Nedoporučuje se, abyste mrazničku spouštěli v prostředí mimo uvedené teplotní intervaly, a neovlivnili tak účinnost chlazení.
- Tento spotřebič je navržen k použití při okolní teplotě v rozmezí 10°C - 43°C

Třída klimatu	Význam	Okolní teplota
T	Tropická	Tato chladnička je určena k použití při okolní teplotě od 16 °C do 43 °C.
ST	Subtropická	Tato chladnička je určena k použití při okolní teplotě od 16 °C do 38 °C.
N	Normální	Tato chladnička je určena k použití při okolní teplotě od 16 °C do 32 °C.
SN	Subnormální	Tato chladnička je určena k použití při okolní teplotě od 10 °C do 32 °C.

Důležité pokyny k instalaci

Tento spotřebič je určen pro provoz v obtížných klimatických podmínkách (do 43 °C nebo 110 °F) a je vybaven technologií 'Freezer Shield' (mrazící kryt), která zajišťuje, aby se zmrzlé jídlo v mrazničce nerozmrazilo, i když klesne teplota v okolí spotřebiče na -15 °C. Z toho vyplývá, že můžete nainstalovat spotřebič v nevytopené místnosti, aniž byste se museli obávat, že se zmrazené jídlo v mrazničce pokazí. Jakmile se okolní teplota vrátí do normálu, můžete pokračovat v používání spotřebiče, jako obvykle.

Příslušenství

Icematic (u některých modelů)

- Vyjměte zásobník na výrobu ledu.
- Naplňte ho vodou.
- Vložte zásobník do původní pozice.
- Když se vytvoří ledové kostky, otočte páčkou a vysypte je do boxu.

Poznámka:

- Led vyrábějte tak, že do boxu nalijete vodu. Může se rozbít.
- Pohyb výrobce ledu může být během spuštění chladničky těžký. V takovém případě je třeba vyjmout skleněné policičky a vyčistit ho.

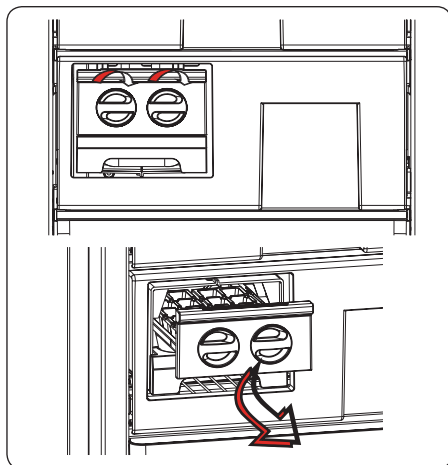

Zásobník na led (u některých modelů)

- Naplňte přihrádku na led vodou a vložte ji do prostoru mrazničky.
- Poté, co se voda zcela změní na led, můžete kostku ledu vyjmout z přihrádky podle následujícího obrázku.

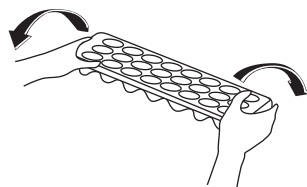
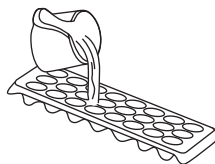

Vizuální a textové popisy na části s příslušenstvím se mohou lišit podle modelu vašeho spotřebiče.

ČÁST - 3. VKLÁDÁNÍ POTRAVIN

- Prostor mrazničky je označen symbolem .
- Prostor mrazničky se používá ke mrazení čerstvých potravin a ke skladování zmražených potravin po dobu uvedenou na obalu a k výrobě kostek ledu.
- Čerstvé a teplé potraviny nevkládejte do blízkosti zmražených jídel, neboť by mohlo dojít k rozmrazení potravin.
- Když mrazíte čerstvé potraviny (tj. maso, ryby a mleté maso), rozdělte je na části, které budete moci použít po porcích.
- Při ukládání mražených potravin vždy dodržujte pokyny na obalech mražených potravin. Nejsou-li uvedeny žádné informace, potraviny nesmí být skladovány déle než 3 měsíce od data nákupu.
- Maximální zatížení: chcete-li uskladnit velké množství potravin a využít maximální čistě

kapacity mrazničky, můžete vyjmout všechny výsuvné šuplíky (kromě spodní). Díky tomuto postupu lze uskladnit objemné potraviny přímo na policích.

- Když kupujete mražené potraviny, ujistěte se, že byly zmražené při vhodné teplotě a že je obal nedotčený.
- Mražené potraviny přepravujte ve vhodných nádobách, aby se zachovala kvalita potravin, vraťte je do mrazničky co nejdříve.
- Pokud se na obalu mražených potravin objevují známky vlhkosti a neobvyklého bobtnání, je možné, že byly dříve uskladněny při nevhodné teplotě a že došlo k poškození obsahu.
- Délka uskladnění mražených potravin závisí na pokojové teplotě, nastavení termostatu, jak často se dvířka otevírají, jaký typ potravin to je a jaká je doba nutná pro přepravu výrobku z obchodu k vám domů. Vždy dodržujte pokyny na obalu a nikdy nepřekračujte maximální uvedenou délku uskladnění.

Pokud byste použili maximální mrazicí kapacitu vaší mrazničky:

- Při mražení čerstvých potravin, maximální množství čerstvých potravin (v kg), které lze zmrazit za 24 hodin, je uvedeno na štítku spotřebiče. (vaše lednička má kapacitu zmrazit 25 kg při okolní teplotě 25°C)
- Pro ideální výkonnost spotřebiče tak, aby dosáhl maximální mrazicí kapacity, nastavte režim super rychlého mrazení Super Freeze (SF) 24 hodin před vložením čerstvých potravin do mrazničky.
- Čerstvé potraviny zmrznou do 24 hodin po vložení do mrazničky. Režim super rychlého mrazení "Super Freeze" bude automaticky deaktivován po 2-3 dnech, aby se šetřilo energií.

Pokud byste mrazil malé množství potravin (do 3 kg) ve vaší mrazničce:

- Vložte vaše potraviny, aniž by se dotýkaly již zmraženého jídla a aktivujte režim rychlého mrazení "Fast Freezing". Jakmile jsou potraviny zmražené, můžete je přemístit k dalším zmraženým potravinám (minimálně po uplynutí 24 hodin).
- Jídlo, které bylo již rozmrazeno, znovu nemrazte. Mohlo by to způsobit zdravotní problémy, např. otravu jídlem.
- Horké jídlo nechte, před vložení do mrazničky, úplně vychladnout.
- Když kupujete mražené potraviny, ujistěte se, že byly zmražené při vhodné teplotě a že je obal nedotčený.

Důležitá poznámka:

- *Zmražené potraviny lze po rozmrazení vařit stejně jako čerstvé potraviny. Nedojde-li k jejich uvaření pro rozmrazení, nesmí být NIKDY znovu zmrazeny.*
- Chuť některých druhů koření ve vařených pokrmech (anýz, bazalka, petrželka, vinný ocet, zázvor, česnek, hořčice, tymián, pepř, majoránka, atd.) se mění a při dlouhodobém skladování zesílí. Proto musí být do jídla, které chcete zmrazit, přidáno pouze malé množství koření, nebo jídlo okořeňte až poté, co ho rozmrazíte.
- Délka skladování závisí na použitém oleji. Vhodné oleje jsou margarín, telecí lůj, olivový olej, máslo a nevhodný je arašídový olej a vepřové sádlo.
- Potraviny v kapalné formě musí být zmrazeny v plastových nádobách, jiné potraviny musí být zmrazené v plastových fóliích nebo sáčcích.

Ryby a různé druhy masa	Příprava	Délka skladování (měsíce)	Délka rozmrazování při pokojové teplotě -hodiny-
Hovězí steak	Zabalený k mražení v praktických porcích	6-10	1-2
Jehněčí maso	Zabalený k mražení v praktických porcích	6-8	1-2
Telecí pečeně	Zabalený k mražení v praktických porcích	6-10	1-2
Telecí kostky	Na malé kousky	6-10	1-2
Skopové kousky	Na kousky	4-8	2-3
Mleté maso	V praktických porcích, balené bez kořenění	1-3	2-3
Droby (kousky)	Na kousky	1-3	1-2
Párky/Salámy	Musí být zabalené.		Do rozmrazení
Kuře a krůta	Zabalený k mražení v praktických porcích	7-8	10-12
Kachna/Husa	Zabalený k mražení v praktických porcích	4-8	10
Jelen - Králík - Kanec	Porce po 2,5 kg a bez kostí	9-12	10-12
Sladkovodní ryby (pstruh, kapr, štika, candát)	Musí být omyté a osušené, dobře vyčištěné, ocasní ploutev a hlava musí být odříznuté.	2	Do úplného rozmrazení
Mořské ryby (okoun, platýs, kambala)		4-8	Do úplného rozmrazení
Tučné ryby (makrela, tuňák, sardinky)		2-4	Do úplného rozmrazení
Korýši	Očištění a v sáčcích	4-6	Do úplného rozmrazení
Kaviár	Ve vlastním obalu, hliníkovém nebo plastovém	2-3	Do úplného rozmrazení
Hlemýždi	Ve slané vodě, v hliníkovém nebo plastovém obalu	3	Do úplného rozmrazení

Zelenina a ovoce	Příprava	Délka skladování (měsíce)	Délka rozmrazování při pokojové teplotě -hodiny-
Květák	Odstraňte listy, rozdělte na části a vložte do nádoby s vodou a trochou citrónu	10 - 12	Lze použít ve zmražené formě
Fazolky, zelené fazolky	Omyjte a nakrájejte na malé kousky.	10 - 13	Lze použít ve zmražené formě
Hrášek	Vyloupejte a opláchněte	12	Lze použít ve zmražené formě
Houby a chřest	Omyjte a nakrájejte na malé kousky.	6 - 9	Lze použít ve zmražené formě
Zelí	Očištěné	6 - 8	2
Lilek	Po omytí nakrájejte na 2 cm kousky	10 - 12	Plátky oddělte
Kukuřice	Očistěte a zabalte klas nebo zrna	12	Lze použít ve zmražené formě
Mrkev	Očistěte a nakrájejte na plátky	12	Lze použít ve zmražené formě
Paprika	Odstraňte stonek, rozdělte na poloviny a odstraňte semínka.	8 - 10	Lze použít ve zmražené formě
Špenát	Omytý	6 - 9	2
Jablko a hruška	Nakrájené, oloupané	8 - 10	(V mrazničce) 5
Meruňka a broskev	Rozpulte a odstraňte pecku	4 - 6	(V mrazničce) 4
Jahoda a malina	Omyjte a očistěte	8 - 12	2
Vařené ovoce	V nádobě s přidáním 10% cukru	12	4
Švestky, třešně, višně	Omyjte je a vyjměte pecky.	8 - 12	5 - 7

Mléčné produkty a pečivo		Příprava	Délka skladování (měsíce)	Skladovací podmínky
Balené (homogenizované) mléko		Ve vlastním obalu	2 - 3	Pouze homogenizované mléko
Sýr (s výjimkou tvarohu)		Na plátky	6 - 8	Při krátkodobém skladování lze ponechat v původním balení. Při dlouhodobém skladování je třeba je zabalit do plastové fólie.
Máslo, margarín		Ve vlastním obalu	6	
Véjce(*)	Bílek		10 - 12	30 gr se rovná žloutku
	Vaječná směs (bílek-žloutek)	Dobře promíchejte, přidejte špetku cukru nebo soli, abyste předešli nadměrnému zhoustnutí.	10	50 gr se rovná žloutku
	Žloutek	Dobře promíchejte, přidejte špetku cukru nebo soli, abyste předešli nadměrnému zhoustnutí.	8 - 10	20 g se rovná žloutku

V uzavřeném pohárku

(*) Nesmí dojít ke zmrazení se skořápkou. Bílek a žloutek se musí zmrazit odděleně nebo musí být dobře promíchány..

	Délka skladování (měsíce)	Délka rozmrazování při pokojové teplotě (hodiny)	Délka rozmrazování v troubě (minuty)
Chléb	4 - 6	2 - 3	4-5 (220-225 °C)
Sušenky	3 - 6	1 - 1,5	5-8 (190-200 °C)
Koláč	1 - 3	2 - 3	5-10 (200-225 °C)
Dort	1 - 1,5	3 - 4	5-8 (190-200 °C)
Listové těsto	2 - 3	1 - 1,5	5-8 (190-200 °C)
Pizza	2 - 3	2 - 4	15-20 (200 °C)

ČÁST - 4. ČIŠTĚNÍ A ÚDRŽBA

 Před čištěním odpojte od zdroje napájení.

 Mrazničku nečistěte tak, že do ní nalijete vodu.

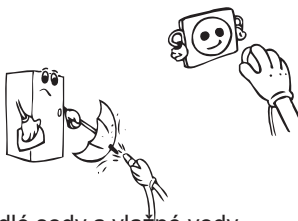

 Mrazničku je třeba čistit pravidelně roztokem jedlé sody a vlažné vody.

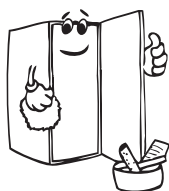

- Příslušenství vyčistěte samostatně vodou a čistícím prostředkem. Nečistěte v myčce na nádobí.



- Nepoužívejte abrazivní produkty, čistící prostředky. Po umytí opláchněte čistou vodou a pečlivě vysušte. Po dokončení čištění znovu zapojte spotřebič do sítě, suchýma rukama.

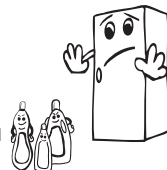

- Kondenzátor (zadní část spotřebiče) musíte jednou ročně očistit kartáčem, abyste tak zajistili úsporu energie a zvýšili produktivitu.



 **NAPÁJENÍ MUSÍ BÝT ODPOJENO.**

Rozmrazování

Vaše mraznička se rozmrazuje automaticky. Voda nahromaděná v důsledku odmrazování projde do odpařovací nádoby za mrazničkou a tam se sama odpaří.

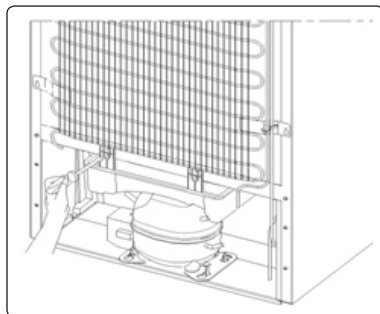

Výměna LED osvětlení

Pokud je chladnička vybavena LED osvětlením, kontaktuje zákaznický servis, neboť takovou výměnu smí provádět pouze kvalifikovaný personál.

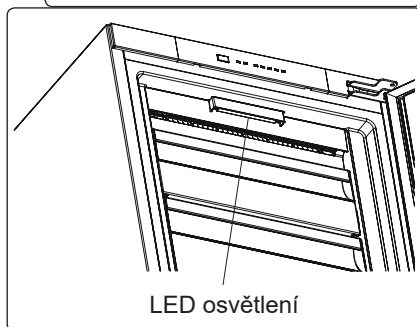

ČÁST - 5. PŘEPRAVA A ZMĚNA UMÍSTĚNÍ

Přeprava a změna umístění

- Uchovejte původní obaly a pěnový polystyren (PS).
- Během přepravy musí být spotřebič zajištěn silným lanem nebo popruhem. Během přepravy musí být dodržena pravidla uvedená na přepravním obalu.
- Před přepravou nebo změnou umístění musí být vyjmuty všechny pohyblivé části (tj. poličky, crisper...) nebo musí být upevněny popruhy, aby se předešlo jejich třasu.

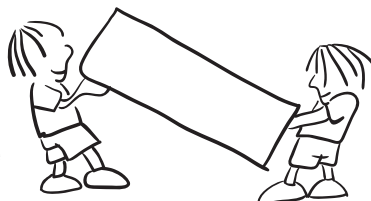

! *Chladničku vždy přepravujte ve svislé poloze.*

Přemístění dveří

- Jsou-li madla vaší mrazničky instalovaná z přední části dveří, nelze změnit směr otevírání dveří mrazničky .
- Směr otevírání dvířek lze změnit u modelů bez madel a modelů s madly na bočních stranách..
- Má-li být směr otevírání vaší mrazničky změněn, musíte kontaktovat nejbližší autorizované servisní centrum, a požádat o provedení změny otevírání.

ČÁST - 6. NEŽ BUDETE KONTAKOVAT SERVISNÍ CENTRUM

Zkontrolujte upozornění;

Mraznička vás varuje, pokud teplota v mrazničce klesne na nesprávnou úroveň nebo když dojde k problému se spotřebičem. V případě problémů s mrazničkou se rozsvítí červená kontrolka alarmu.

Led kontrolka alarmu zapnutá	TYP CHYBY	PROČ	CO DĚLAT
	„Upozornění na chybu“	Některé části jsou mimo provoz nebo došlo k selhání chladicího procesu	Zkontrolujte, zda nejsou otevřené dveře. Pokud dveře otevřené nejsou, help-desk kontaktujte co nejdříve to bude možné..

Důvody nesprávného fungování mraznička mohou být triviální, proto než budete kontaktovat servis zkontrolujte následující. Můžete si tak ušetřit čas i peníze.

Zkontrolujte upozornění;

Pokud vaše mraznička nefunguje;

- Došlo k výpadku napájení?
- Je zástrčka zapojena správně?
- Je pojistka zástrčky, do níž je zásuvka zapojená, vypálená?
- Došlo k problému se zásuvkou? Chcete-li to zkontrolovat, zapojte chladničku do známé funkční zásuvky.

Pokud vaše mraznička dostatečně nechladí;

- Je nastavení teploty správné?
- Jsou dveře mrazničky otevírány často a dlouho ponechávány otevřené?
- Jsou dveře mrazničky řádně uzavřené?
- Vložili jste do mrazničky jídlo nebo potraviny, které jsou v kontaktu se zadní stěnou mrazničky, a tak brání cirkulaci vzduchu?
- Je vaše mraznička nadměrně naplněna?
- Je mezi mrazničkou a okolními stěnami dostatek místa?
- Je okolní hodnota v rozsahu hodnot specifikovaných v návodu k použití?

Je-li potravina ve vaší mrazničce přechlazena

- Je nastavení teploty správné?
- Není do mrazničky vloženo příliš mnoho jídla?

Je-li vaše mraznička příliš hlasitá:

Abyste udrželi nastavenou úroveň chlazení, kompresor se čas od času aktivuje. Hluk, který se v takový okamžik z chladničky ozývá je zcela normální. Když je dosaženo požadované úrovně chlazení, hluk se automaticky sníží. Pokud hluku přetrvává:

- Je váš spotřebič stabilní? Jsou nožičky zastavené?
- Je za mrazničkou překážka?
- Vibrují poličky nebo nádobí? Poličky a/nebo nádobí v takovém případě přemístěte.
- Předměty v mrazničce vibrují.

Normální zvuky:

Zvuk praskání (praskání ledu):

- Během automatického odmrazování.
- Když se spotřebič zahřeje nebo zchladí (z důvodu expanze materiálu)

Krátké praskání: Tento zvuk zaslechnete když termostat zapne a vypne kompresor.

Hluk kompresoru (Normální zvuk motoru): Tento hluk znamená, že kompresor funguje normálně. Kompresor může způsobit větší hluk po kratší dobu po svém spuštění.

Zvuk bublání: Tento zvuk je způsoben průtokem chladiva v trubicích systému.

Zvuk tekoucí vody: Normální zvuk tekoucí vody odtékající do výparníku během odmrazování. Tento zvuk lze zaslechnout během odmrazování.

Zvuk dmýhání vzduchu (normální zvuk ventilátoru): Tento zvuk lze zaslechnout v mrazničce No-Frost během normální provozu systému z důvodu cirkulace vzduchu.

Pokud se v mrazničce vytvoří vlhkost:

- Byly potraviny řádně zabaleny? Byly nádoby před vložením do mrazničky dobře osušeny?
- Dochází k častému otevírání dveří mrazničky? Když dojde k otevření dveří, do mrazničky se dostane vlhkost ve vzduchu v místnosti. Zejména, je-li vlhkost v místnosti vysoká, čím častěji jsou dveře chladničky otevírány, tím častěji dojde k hromadění vlhkosti.

Nejsou-li dveře řádně otevírány a zavírány:

- Brání zavření dveří obaly potravin?
- Jsou dveře mrazničky, koše a zásobník na led umístěny správně?
- Je těsnění dveří opotřebované nebo poškozené?
- Je mraznička na rovném povrchu?

Pokud jsou hrany mrazničky, které jsou v kontaktu s dveřmi, horké:

Zejména v létě (teplém počasí), se mohou povrchy spojů během provozu kompresoru zahřát, to je normální.

DŮLEŽITÁ UPOZORNĚNÍ:

- Po náhlém výpadku napájení nebo po odpojení spotřebiče se aktivuje funkce ochrany kompresoru, protože plyn v chladícím systému ještě není stabilizovaný . To je zcela normální, mraznička se restartuje zhruba po 4 nebo 5 minutách.
- Chladicí jednotka vaší mrazničky je v zadní stěně. Tak se mohou na zadní stěně vaší mrazničky vytvořit kapky vody nebo námrazy, a to z důvodu činnosti kompresoru ve specifikovaných intervalech. To je normální. Není-li námraza nadměrná, není nutné provádět odmrazování.
- Pokud nebudete mrazničku používat delší dobu (např. během dovolené), odpojte ji. Mrazničku vyčistěte v souladu s pokyny v části 4 a nechte dveře otevřené, abyste tak zabránili hromadění vlhkosti a zápachu.
- Zakoupený spotřebič je určený do domácnosti a lze ho použít pouze v domácím prostředí a ke stanoveným účelům. Nehodí se pro komerční či hromadné použití. Pokud uživatel použije spotřebič způsobem, který je v rozporu s uvedenými funkcemi, zdůrazňujeme, že výrobce a prodejce nenesou zodpovědnost za žádnou opravu a selhání v rámci záručního období.
- Pokud problém přetrvává i poté, co jste postupovali podle výše uvedených pokynů, obraťte se na autorizovaný servis.

ipy na šetření energie

1. Umístěte zařízení v chladném a dobře větraném prostoru, nikoli na přímém slunečním svitu či v blízkosti zdroje tepla (radiátoru, sporáku, atd.). Jinak použijte izolační desku.
2. Horké potraviny a nápoje nechte před vložením do spotřebiče vychladnout.
3. Nápoje a další tekutiny zakrývejte, aby se v chladničce nezvyšovala vlhkost. A vše bude trvat déle. Nápoje a tekutiny rovněž zakrývejte kvůli zachování vůně a chuti.
4. Dveře nenechávejte dlouho otevřené ani je neotevírejte příliš často, neboť kvůli teplému vzduchu, který se do prostoru dostane, bude muset zbytečně často zapínat kompresor.
5. Udržujte kryty různých teplotních oddílů (příhrádka na zeleninu, chladicí prostor atd.) uzavřené
6. Těsnění dvířek chladničky musí být čisté a pružné. V případě opotřebení, je-li těsnění odnímatelné, vyměňte ho. Pokud těsnění není odnímatelné, musíte vyměnit dvířka.
7. Funkce Režim Eco / výchozí nastavení uchovává zmrazené potraviny a zároveň šetří energii.
8. Oddělení pro zmrazené potraviny (Mraznička): Vnitřní konfigurace spotřebiče je taková, že zajišťuje nejefektivnější využití energie.
9. Neodstraňujte akumulátory chladu z koše mrazničky (jsou-li součástí dodávky).

ČÁST - 7. ČÁSTI SPOTŘEBIČE A PŘÍSLUŠENSTVÍ

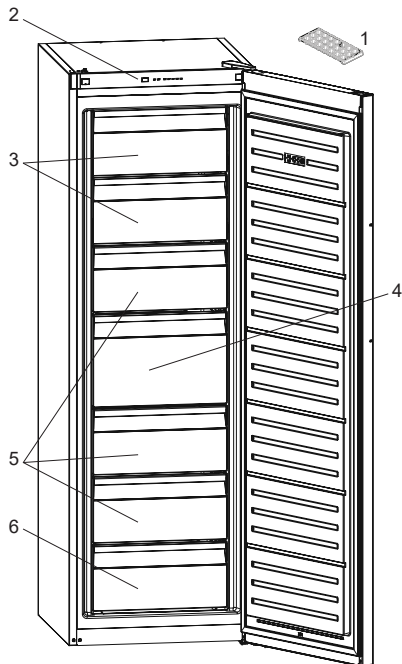

U některých modelů je polička icematic v horním košíku.

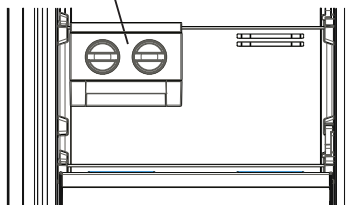

Tato prezentace je pouze pro informace o částech spotřebiče.
Části se mohou lišit v závislosti na modelu.

- 1. Zásobník na led *
- 2. Ovládací Panel
- 3. Klapka mrazničky
- 4. Velká zásuvka mrazničky

- 5. Zásuvky mrazničky
- 6. Dolní zásuvka mrazničky

* u některých modelů

8. ČÁST TECHNICKÉ ÚDAJE

Technické údaje jsou uvedeny na typovém štítku uvnitř spotřebiče a na energetickém štítku. QR kód na energetickém štítku dodávaném se spotřebičem poskytuje webový odkaz na informace týkající se výkonu spotřebiče v databázi EU EPREL.

Uchovejte si energetický štítek pro referenční potřeby s návodem k použití a všemi ostatními dokumenty dodanými s tímto spotřebičem.

Rovněž lze tyto informace nalézt v databázi EPREL prostřednictvím odkazu <https://eprel.ec.europa.eu> a pomocí názvu modelu a výrobního čísla, které naleznete na typovém štítku spotřebiče.

Podrobné informace o energetickém štítku naleznete na adrese www.theenergylabel.eu.

9. ČÁST INFORMACE PRO ZKUŠEBNÍ INSTITUTY

Instalace a příprava tohoto spotřebiče pro jakékoliv ověřování EcoDesign musí vyhovovat normě EN 62552. Požadavky na větrání, rozměry výklenku a minimální vzdálenosti zadní části od stěn musí odpovídat hodnotám uvedeným v tomto návodu k použití v ČÁSTI 1. Ohledně dalších informací včetně plnicích plánů se obraťte na výrobce.

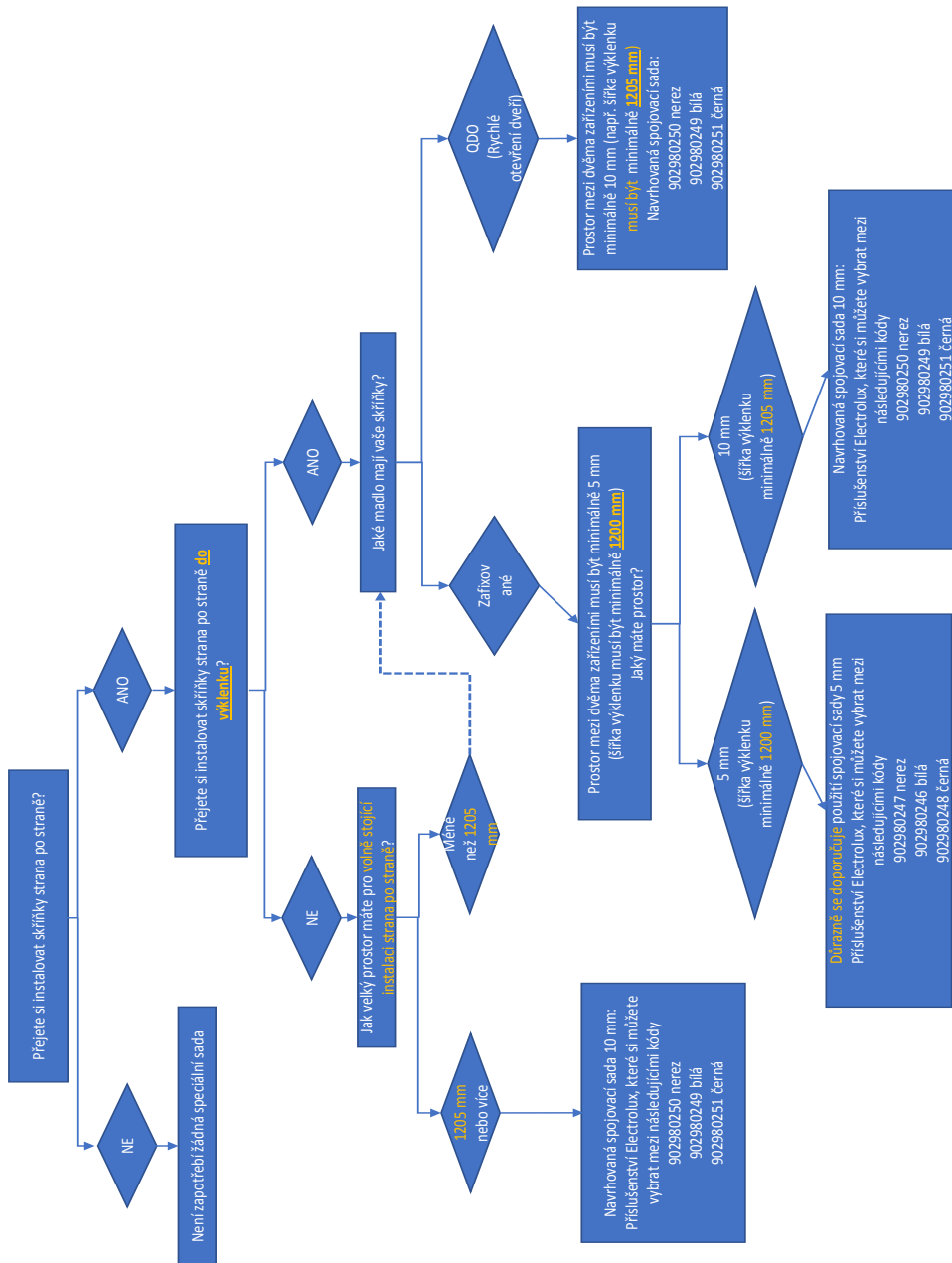



HU | **TŰZ**

Figyelmeztetés; Tűzveszélyes / gyúlékony anyagok

CONTENTS

MIELŐTT A KÉSZÜLÉKET HASZNÁLATBA VENNÉ	60
Általános figyelmeztetések	60
Régi vagy nem működő hűtőszekrények	64
Biztonsági utasítások	64
A hűtőszekrény beszerelése és működtetése	65
A készülék használata előtt	66
Méretek	67
KÜLÖNBÖZŐ FUNKCIÓK ÉS LEHETŐSÉGEK	68
A No-Frost technológiára vonatkozó információk	68
Vezérlőpanel	69
Fagyasztó részleg hőmérséklet beállító gomb	69
Riasztó fény	69
Szuperfagyasztó mód	69
Fagyasztó hőmérséklet-beállítások	69
Figyelmeztetések a hőmérséklet beállításokhoz	70
Tartozékok	71
Jégkocka készítő	71
Jégkocka Készítése	71
ÉLELMISZEREK ELRENDEZÉSE A KÉSZÜLÉKBEN	72
TISZTÍTÁS ÉS KARBANTARTÁS	76
Leolvasztás	76
SZÁLLÍTÁS ÉS A BEÁLLÍTÁS HELYÉNEK MEGVÁLTOZTATÁSA ...	77
Az ajtó áthelyezése	77
MIELŐTT FELHÍVNÁ A SZERVIZT	78
Energiatakarékossági tippek	80
A KÉSZÜLÉK RÉSZEI ÉS TARTOZÉKAI	81
MŰSZAKI ADATOK	82
INFORMÁCIÓK TESZTELŐ INTÉZETEK SZÁMÁRA	82

A KIFOGÁSTALAN EREDMÉNYÉRT

Köszönjük, hogy az AEG terméket választotta! Ezt a terméket azért alkottuk meg, hogy hosszú éveken át kifogástalan teljesítményt nyújthassunk olyan innovatív technológiával, amely egyszerűbbé varázsolja az életét és olyan funkciókkal, amelyekkel egy hétköznapi készülék nem rendelkezik. Kérjük olvassa el pár perc alatt jelen tájékoztatónkat, hogy a legjobbat hozhassa ki a készülékből.

Látogasson el a weboldalunkra, ahol:



Használati tanácsokat, brosúrákat, problémamegoldási javaslatokat, szervizelési és javítási információkat talál:

www.aeg.com/support



Regisztrálhatja a termékét a jobb szervizelés érdekében:

www.registeraeg.com



Tartozékokat, fogyóeszközöket és eredeti pótalkatrészeket talál a készülékéhez:

www.aeg.com/shop

ÜGYFÉLSZOLGÁLAT ÉS SZERVIZ

Mindig eredeti pótalkatrészeket használjon.

Amikor felveszi a kapcsolatot a hivatalos szervizünkkel, legyenek kéznél a következő adatok: Modell, PNC termékkód, sorszám.

Ezeket az információkat a típustáblán találja.

 Figyelmeztetés / Biztonsági információ

 Általános információk és tippek

 Környezetvédelmi információ

Ezeket az adatokat előzetes értesítés nélkül is módosíthatjuk.

1. RÉSZ MIELŐTT A KÉSZÜLÉKET HASZNÁLATBA VENNÉ

Általános figyelmeztetések

A készülék telepítése és használata előtt figyelmesen olvassa el a használati útmutatót. A helytelen használatból eredő károkért nem vállalunk felelősséget.

Tartson be a készüléken és a használati útmutatóban található minden utasítást, és őrizze meg az útmutatót a későbbiekre.

Ez a készülék nem beépítésre szánt modell.

Ha a készülék elhelyezése a fentiekől eltér, és a megfelelő szellőzés nem biztosított, a készülék megfelelően fog működni, de energiafogyasztása enyhén megemelkedhet

 **FIGYELMEZTETÉS:** Ügyeljen rá, hogy semmi ne blokkolja a hűtőszekrény szellőzőnyílásait.

 **FIGYELMEZTETÉS:** Ne használjon mechanikus eszközöket, illetve a leolvasztást gyorsító egyéb megoldást!

 **FIGYELMEZTETÉS:** Ne használjon elektromos készülékeket a hűtőszekrény belsejében!

 **FIGYELMEZTETÉS:** Ne sértse meg a hűtőközeg csöveit!

 **FIGYELMEZTETÉS:** A készülék elhelyezésekor gondoskodjon róla, hogy a tápkábel ne akadjon be és ne sérüljön meg.

 **FIGYELMEZTETÉS:** Ne helyezzen több csatlakozós hosszabbítót vagy hordozható áramforrást a készülék mögé.

 **FIGYELMEZTETÉS:** A személyi sérülések elkerülése érdekében a készüléket a gyártó utasításainak megfelelően kell üzembe helyezni.

 A hűtőszekrényben használt kis mennyiségű hűtőközeg a környezetbarát R600a (egy izobutén), ami gyúlékony

és robbanásveszélyes, ha zárt körülmények között meggyújtják.

- A csomagolást tartsa távol a gyermekektől és dobja a megfelelő hulladékátárolóba.
- Ügyeljen rá, hogy a hűtőszekrény szállítása és elhelyezése közben ne sértse meg a hűtőközeg vezetékeit.
- Ne tároljon gyúlékony anyagokat, például hajtógázpalackokat, vagy tűzoltó készülék utántöltő patronokat a hűtőszekrény közelében.
- A készüléket háztartási, vagy ahhoz hasonló jellegű használatra tervezték, így például:
 - üzletek, irodák, illetve más munkahelyek személyzeti konyháiban;
 - falusi vendégházak és szállodák, hostelek és egyéb szálláshelyek vendégei által;
 - panzió típusú szálláshelyeken;
 - vendéglátás és hasonló, nem kiskereskedelmi célú alkalmazásokhoz.
- A hűtőszekrény tápkábele speciális földelt csatlakozóval van ellátva. A csatlakozó speciális földelt, 16 vagy 10 amperes aljzathoz lehet csatlakoztatni az országtól függően, ahol a terméket árusítják. Ha nem rendelkezik ilyen aljzattal, hívjon szakembert és szereltesse be egyet.
- A készüléket 8. életévüket betöltött gyermekek, korlátozott fizikai, érzékszervi vagy szellemi képességű személyek vagy tapasztalattal, ill. ismerettel nem rendelkező személyek csak akkor használhatják, ha felügyeletük biztosított, vagy a készülék biztonságos használatát nekik elmagyarázták, és az esetleges veszélyeket megértették. Gyermekek a berendezéssel nem játszhatnak! A tisztítást és karbantartást nem végezheti felügyelet nélküli gyermek.
- 3 és 8 év közötti gyermekek be- és kipakolhatnak a

hűtőszekrényből. Gyermekek nem takaríthatják és nem végezhetnek karbantartási munkákat a készüléken. Kisgyermekek (0-3 éves korig) nem használhatják a készüléket. Fiatal gyermekek (3-8 éves korig) kizárólag folyamatos felügyelet mellett használhatják a készüléket. Idősebb gyermekek (8-14 éves korig) és kiszolgáltatott felnőttek megfelelő felügyelet mellett vagy a használati utasítás ismertetése után használhatják a készüléket. Rendkívül kiszolgáltatott emberek kizárólag folyamatos felügyelet mellett használhatják a készüléket.

- A sérült tápkábel/csatlakozó tüzet, vagy elektromos áramütést okozhat. Ha a tápkábel/csatlakozó sérült, cseréltesse ki egy szakképzett villanyszerelővel.
- A készülék 2000 métert meghaladó magasságon nem használható.

Az élelmiszerek szennyeződésének elkerülése érdekében tartsa be az alábbi utasításokat:

- Az ajtó huzamosabb ideig történő nyitva hagyása jelentős hőmérséklet-növekedést eredményezhet a készülék rekeszeiben.
- Rendszeresen tisztítsa az elérhető vízelvezető rendszereket és azokat a felületeket, amelyekre élelmiszert helyez.
- Nyers húst és halat a hűtőszekrény megfelelő rekeszeiben tároljon, hogy ne érintkezessen más élelmiszerekkel és ne csöpögjön azokba.
- A két csillaggal jelölt fagyasztórekeszek előfagyasztott ételek tárolására, fagyalt készítésére és tárolására, valamint jégkocka készítésére alkalmasak.
- Az egy, kettő és három csillaggal jelzett rekeszek egyike sem alkalmas friss élelmiszerek fagyasztására.

Ha a hűtőszekrényt hosszabb ideig nem használja, kapcsolja ki, olvassa le, tisztítsa ki, szárítsa meg és hagyja az ajtót nyitva, ezzel elkerülheti a penész kialakulását a hűtő belsejében.

SZERVIZ

- A javításra szoruló készülékkel forduljon a hivatalos szervizközponthoz. Kizárólag eredeti pótalkatrészeket használjon.
- Figyelem: a saját kezűleg vagy nem szakértő által végzett javítási munkálatok biztonsági következményekkel járhatnak és érvénytelenítheti a garanciát.
- Az alábbipótalkatrészek amodellgyártásának megszűntetését követő 7 évig érhetőek el: termosztát, hőmérsékletérzékelők, nyomtatott áramköri lapok, fényforrások, ajtófogantyúk, ajtózsanérok, tálcák és rekeszek.
- Figyelem: a fenti alkatrészek egy része kizárólag a hivatalos szervizekben kaphatók és nem minden pótalkatrész szerelhető be egy adott modellbe.
- Az ajtó tömítések a modell gyártásának megszűntetését követő 10 évig kaphatók.

Régi vagy nem működő hűtőszekrények

- Ha a hűtőn zár található, nyissa azt ki, vagy vegye le, mielőtt a készüléket magára hagyja, mert balesetveszélyt jelenthet ha gyermekek bújnak a hűtőbe.
- Régi hűtők és fagyasztók CFC tartalmú szigetelőanyagot és hűtőfolyadékot tartalmaznak. Ezért a régi hűtők kidobása esetén gondoskodjon arról, hogy a környezet ne károsodjon.



Az elektromos és elektronikus berendezések ártalmatlanításával és újrahasznosításával kapcsolatosan érdeklődjön a helyi hulladékkezelő szervezetnél.

Megjegyzések:

- Kérjük olvassa el figyelmesen a kézikönyvet a készülék felállítása és üzembe helyezése előtt. A készülék helytelen használata esetén a gyártó semmilyen felelősséget sem vállal az esetleges károkért.
- Kövesse készüléken és a kézikönyvben található utasításokat, és tartsa a kézikönyvet egy biztos helyen, a jövőben fellépő problémák kezelésére.
- Ez a készülék háztartási környezetben történő felhasználásra készült és kizárólag ebben a környezetben és erre a meghatározott célra használható. Nem alkalmas kereskedelmi vagy közcélú felhasználásra. Ilyen felhasználás a garancia elvesztéséhez vezet és vállalatunk nem felelős a felmerülő meghibásodásokért.
- Ez a készülék háztartási környezetben történő felhasználásra készült és étel hűtésére / elhelyezésére alkalmas. Nem alkalmas kereskedelmi vagy közcélú felhasználásra és/ vagy ételen kívül más anyagok tárolására. Vállalatunk nem vállal felelősséget a nem megfelelő felhasználásból adódó meghibásodásokért.

Biztonsági utasítások

- Ne használjon hosszabbítókábelt vagy adapterdugaszt.
- Ne használjon sérült, repedt vagy régi konnektorokat.
- Ne használjon sérült, szakadt vagy régi vezetékeket.
- Ne használjon konnektoradaptert.



- A készüléket felnőttek számára tervezték. Ne hagyja a gyermekeket a készülékkel játszani vagy az ajtajárfelmászni.
- Az áramütés elkerülése érdekében ne dugja be vagy húzza ki a vezetéket nedves kézzel.
- Ne helyezzen üvegeket vagy üveges italokat a fagyasztószekrénybe. Az üvegek felrobbanhatnak.
- A biztonsága érdekében ne helyezzen tűz- és robbanásveszélyes anyagokat a hűtőszekrénybe. Magas alkoholtartalmú italokat csak függőleges pozícióban, szorosan lezárt üvegben tároljon.



- Ha jégkockát készít a fagyasztószekrényben, ne érjen hozzá, mert a jég megégíti vagy megvághatja.
- Ne érjen a fagyasztott ételekhez nedves kézzel. Ne fogyasszon jégkrémet és jégkockát rögtön az után, ahogy azokat kivette a fagyasztórekeszből!

- Ne fagyassza vissza az egyszer már lefagyasztott ételeket. Ez ártalmas lehet az egészségre, pl. mérgezést okozhat.
- Ne fedje le a hűtőszekrényt vagy annak a tetejét. Ez befolyásolja a hűtőszekrény teljesítményét.
- Az alkatrészek sérülésének megelőzése érdekében a szállítás alatt rögzítse a hűtőszekrényben lévő alkatrészeket.
- Ha az ajtó a fagyasztóba zárva, vákuum, pecsét fogja képezni. Várjon körülbelül 1 percet, mielőtt újra megnyitni.
- Ha az ajtó a fagyasztóba zárva, vákuum, pecsét fogja képezni. Várjon körülbelül 1 percet, mielőtt újra megnyitni.
- Ez az alkalmazás nem kötelező könnyen nyitható az ajtó. Ezzel az alkalmazás, egy kis páralecsapódás jelentkezhet, ezen a környéken, ezért lehet, hogy távolítsa el azt.

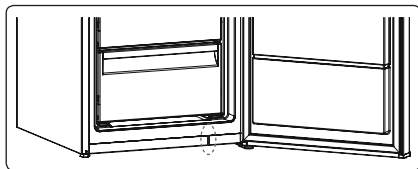

A hűtőszekrény beszerelése és működtetése

A hűtőszekrény használata előtt ügyeljen az alábbiakra:

- A hűtőszekrény 220-240 V/50 Hz váltakozó áramú hálózati ellátásra alkalmas.
- Nem vállalunk semmilyen felelőséget a földelés nélküli használatból eredő károkért.
- Ne tegye ki a hűtőszekrényt közvetlen napsugárzásnak.
- A készüléket az olyan hőforrásoktól, mint a tűzhely, sütő, radiátor és kályha legalább 50 cm-re kell elhelyezni és legalább 5cm-re az elektromos kályhától.
- A hűtőszekrényt soha ne használja a szabadban és ne tegye ki esőnek.
- A készülék felett tartandó távolságot a „Méretek“ fejezetben foglalt méretek alapján ismerheti meg.
- Az állítható első talpakat állítsa be úgy, hogy a készülék szintben legyen és stabilan álljon. A beállításához fordítsa el a talpakat az óramutató járásával megegyező (vagy azzal ellentétes) irányba. Ezt a hűtőszekrény helyére állítása előtt kell elvégezni.
- Amennyiben a készüléket különálló egységként a falhoz helyezi, szerelje fel a hátsó távtartókat, amivel a lehető legnagyobb távolságot garantálhatja.
- A hűtőszekrény használata előtt törölje át a hátsó részeket meleg vízzel, melybe feloldott egy teáskanál szódbikarbónátot, majd öblítse le tiszta vízzel, végül törölje szárazra. Minden alkatrészt tisztítás után helyezzen be.
- Helyezze be a műanyag távtartókat (a fekete ereszű részek). A beszereléshez forgassa el ezeket az ábrán látható módon 90°-kal, hogy a kondenzátor ne érhesse a falhoz.
- A hűtőszekrényt állítsa a fal mellé úgy, hogy a szabad hely ne haladja meg a 75 mm-t.
- Falmélyedésben, másik berendezés mellett történő telepítéshez használja a fagyasztószekrényhez biztosított összekapcsolási csomagot és annak telepítési útmutatóját (MEGJEGYZÉS: az összekapcsolási csomag külön tartozékként is elérhető).

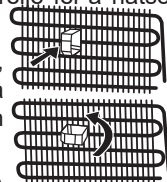

A készülék használata előtt

- Első használat esetén vagy szállítás után a megfelelő működés érdekében tartsa a hűtőszekrényt függőleges helyzetben 3 órán keresztül és kösse az elektromos hálózatra. Különben meghibásodhat a kompresszor.
- A hűtőszekrény szagot bocsáthat ki az első bekapcsolás esetén. Ez a szag elmúlik, amikor a hűtőszekrény elkezd lehűlni.



Belső világítás



FIGYELMEZTETÉS!

Áramütés veszélye.

- Tájékoztatás a terméken belül található izzókkal, illetve a külön árusított csereizzókkal kapcsolatban: Ezeknek az izzólámpáknak az a feladatuk, hogy rendkívüli környezeti feltételeknek is ellenálljanak a háztartási gépekben, mint amilyen a hőmérséklet, vibráció vagy páratartalom, illetve kijelezzék a készülék üzemállapotára vonatkozó információkat. Nem használhatók más alkalmazásokra illetve háztartási beltéri világításra.

Méretetek

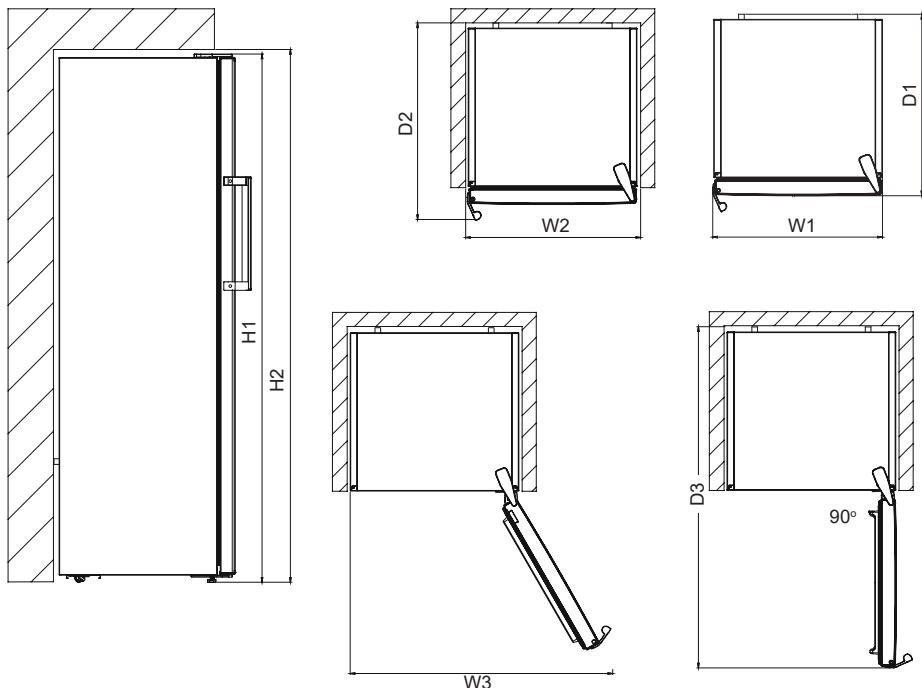

Általános méretek ¹		
H1*	mm	1860
W1	mm	595
D1	mm	650

¹ a készülék magassága, szélessége és mélysége a fogantyú

*Beleértve a felső zsanér magasságát (10 mm).

Területigény használat közben ²		
H2	mm	1900
W2	mm	600
D2	mm	718

² a készülék magassága, szélessége és mélysége a fogantyúval és a hűtőlevegő szabad áramlásához szükséges területtel együtt

Összes területigény használat közben ³		
W3	mm	649
D3	mm	1224

³ a készülék magassága, szélessége és mélysége a fogantyúval, a hűtőlevegő szabad áramlásához szükséges területtel, továbbá az összes belső szerkezeti elem eltávolításához minimálisan szükséges ajtónyílás által igénybe vett területtel együtt

2. RÉSZ. KÜLÖNBÖZŐ FUNKCIÓK ÉS LEHETŐSÉGEK

A No-Frost technológiára vonatkozó információk

A No-frost fagyasztók működési elvükben különböznek a többi statikus fagyasztótól.

Normál fagyasztóknál az ajtó kinyitása és az élelmiszerben rejlő nedvesség miatt a fagyasztóba bejutó pára jegesedést okoz a fagyasztó rekeszben. A fagyasztó rekeszben a fagy és a jég leolvasztásához időnként szükség van arra, hogy a fagyasztót kikapcsolja, a hűtőben tárolt élelmiszereket egy külön hűtött tálba helyezze és eltávolítsa a fagyasztó rekeszben összegyűlt jeget.

A no-frost fagyasztóknál a helyzet teljesen más. A száraz és hideg levegőt egy fúvóventilátoron keresztül egyenletesen és több ponton keresztül fújja be a fagyasztó rekeszbe. A polcok között egyenletesen és kiegyenlítettten eloszló hideg levegő minden élelmiszert egyaránt és egyformán hűt le, így elejét veszi a nedvességnek és a fagyásnak.

Ezért a no-frost fagyasztó a könnyű használat mellett a nagy kapacitást és a stílusos megjelenést teszi Önnek lehetővé.

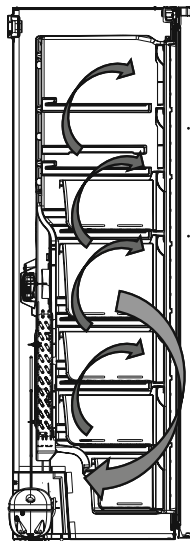

Vezérlőpanel

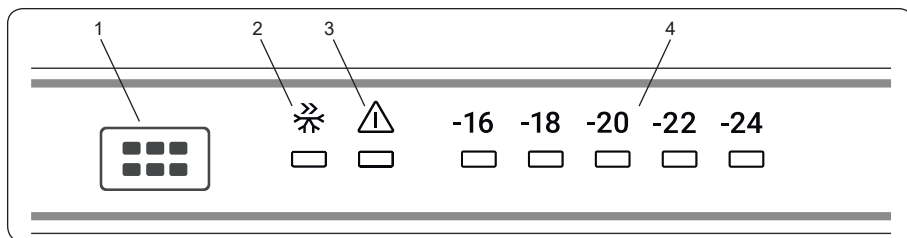

1. Fagyasztó hőmérséklet beállító gomb
2. Szuperfagyasztó mód szimbóluma
3. Riasztás jelző led
4. Fagyasztó korrigált hőmérséklet kijelző

Fagyasztó részleg hőmérséklet beállító gomb

Ezzel a gombbal beállíthatja a hőmérsékletet. A hűtő részleg értékeinek beállításához nyomja meg ezt a gombot. Szintén ezzel a gombbal tudja aktiválni a Szuperfagyasztó módot.

Világítás (ha elérhető)

Amikor a készüléket először csatlakoztatja a hálózathoz, a belső világítás 1 perccel később gyulladhat fel a nyitási próbának köszönhetően.

Riasztó fény

A hűtőszekrényben fellépő probléma esetén ez a riasztó led pirosan világít.

Szuperfagyasztó mód

Mikor használható?

- Nagy mennyiség lehűtésére.
- Gyorsételek lehűtésére.
- Élelmiszer gyors lehűtésére.
- Szezonális élelmiszerek hosszú ideig való tárolására.

Hogyan kell használni?

- Nyomja meg a a hőmérséklet beállító gombot, amíg a szuperfagyasztó fény nem világít.
- A szuperfagyasztó led világítani fog ebben a módban.
- A 24 óra alatt maximálisan lefagyasztható friss élelmiszer mennyisége (kilogrammban) megtalálható a berendezés címkéjén.
- A berendezés optimális működése és maximális fagyasztó kapacitása érdekében állítsa be a szuperhűtő módot 24 órával a friss élelmiszer fagyasztóba helyezése előtt.

Ebben az üzemmódban:

Ha megnyomja a hőmérséklet beállító gombot a mód lezárul és a beállítás visszaáll -16-al kezdődően.

Fagyasztó hőmérséklet-beállítások

- A beállító kijelző kezdeti hőmérséklete -18°C.

- Nyomja meg a fagyasztó beállító gombot egyszer.
- Minden megnyomáskor a hőmérséklet beállítás emelkedni fog. (-16°C, -18°C, -20°C,... szuperfagyasztó)
- Ha megnyomja a fagyasztó beállító gombot amíg a szuperfagyasztó szimbólum meg nem jelenik a fagyasztó

kijelzőjén és más gombot nem nyom meg 3 másodpercig akkor a Szuperfagyasztó villogni fog.

- Ha tovább nyomja újra fog indulni az utolsó értéktől.

A fagyasztó ajánlott hőmérsékleti értékei

A beállítás ideje	Belső hőmérséklet (°C)
Fagyasztás minimális kapacitáson	-16
Normál használat esetén.	-18
Fagyasztás maximális kapacitáson	-22, -24

Figyelmeztetések a hőmérséklet beállításokhoz

- A külső hőmérséklet, a frissen behelyezett élelmiszer hőmérséklete, illetve az ajtónyitások száma befolyásolja a fagyasztó hőmérsékletét. Ha szükséges, változtassa meg a hőmérséklet beállítást.
- Nem ajánlott a fagyasztószelekrény 10 °C-nál hűvösebb környezetben történő használata.
- A hőmérséklet beállításánál vegye figyelembe, hogy milyen gyakran nyitják ki a fagyasztó ajtaját, mennyi élelmiszert tárol a készülékben, milyen magas a szoba hőmérséklete, illet hol helyezték el a készüléket.
- Javasolt a fagyasztószelekrény első használatakor legalább 24 órán keresztül megszakítás nélkül működtetni a készüléket, hogy biztosan elérje a megfelelő hőmérsékletet. Ebben az időszakban ne nyissa ki a fagyasztó ajtaját, és ne rakjon a készülékbe ételt.
- A fagyasztószelekrény 5 perces beépített késleltetés funkcióval rendelkezik, a kompresszor meghibásodásának elkerülése érdekében. A fagyasztó az elektromos hálózathoz történt csatlakoztatás követően 5 perc elteltével kezd működni.
- A fagyasztót úgy tervezték, hogy a szabványban meghatározott külső hőmérséklet határok között működjön, az információs táblán látható klímaosztálynak megfelelően. A hűtési teljesítmény hatékonysága érdekében nem ajánlott a fagyasztószelekrényt a megjelölt határértékeken kívüli hőmérsékletű környezetben működtetni.
- Ezt a készüléket 16°C - 43°C közötti környezeti hőmérséklet tartományban történő használatra tervezték.

Klímaosztály	Jelentés	Környezeti hőmérséklet
T	Trópusi	Ezt a hűtőberendezést 16 °C és 43 °C közötti környezeti hőmérsékleten való használatra tervezték.
ST	Szubtrópusi	Ezt a hűtőberendezést 16 °C és 38 °C közötti környezeti hőmérsékleten való használatra tervezték.
N	Mérsékelt	Ezt a hűtőberendezést 16 °C és 32 °C közötti környezeti hőmérsékleten való használatra tervezték.
SN	Kiterjesztett mérsékelt	Ezt a hűtőberendezést 10 °C és 32 °C közötti környezeti hőmérsékleten való használatra tervezték.

Fontos beszerelési utasítások

A készüléket úgy tervezték, hogy nehéz éghajlati viszonyok között működjön (akár 43 °C vagy 110 °F) és 'Freezer Shield' technológiával látták el, amely biztosítja, hogy a fagyasztott élelmiszer a fagyasztóban ne olvadjon fel még akkor sem, ha a környezeti hőmérséklet mindössze -15 °C. Így ezután fűtetlen helyiségbe is szerelheti a készüléket anélkül, hogy aggódnia kellene attól, hogy a fagyasztott élelmiszer megromlik a fagyasztóban. Amikor a környezeti hőmérséklet visszatér a normál értékre, folytathatja a készülék szokásos módon történő használatát.

Tartozékok

Jégkocka készítő (egyres modelleken)

- Vegye ki a jégkocka készítő tálcat.
- A vonalig töltsse fel vízzel.
- Helyezze vissza eredeti helyére a jégkocka készítő tálcat.
- Ha a jégkockák megfagytak, fordítsa el a kart, hogy a jégkockák leessenek a jégkocka ládába.

Megjegyzés:

- Jégkocka készítéshez soha ne töltsse fel vízzel a jégkocka tároló ládát. Tönkre teheti ezzel.
- A hűtőszekrény működése közben a jégkocka készítő mozgatása nehéz lehet. Ebben az esetben az üvegpolcok kivétele után tisztítsa meg a készítőt.

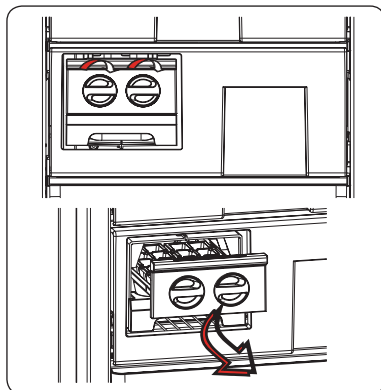

Jégkocka Készítése (egyres modelleken)

- Töltsse meg a jégkockatartót vízzel, majd helyezze be a mélyhűtő részbe.
- Miután a víz teljesen jéggé fagyott, a tálca megcsavarásával kivehető a jégkockák.

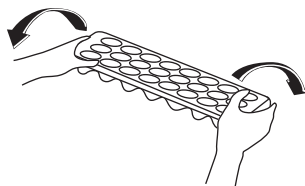
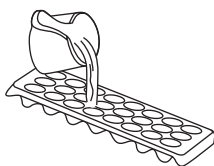

A tartozékokról szóló szakasz vizuális és szöveges leírásai a készülék modelljétől függően eltérőek lehetnek.

- A fagyasztórekeszt az alábbi jelöléssel láttuk el .
- A fagyasztó rekesz friss élelmiszerek lefagyasztására, fagyasztott élelmiszerek csomagoláson jelzett időtartamig való tárolására és jégkockák készítésére használható.
- Ne helyezzen friss és meleg élelmiszert fagyasztott élelmiszer mellé, mert ki tudja olvasztani a fagyasztott élelmiszert.
- Firss élelmiszerek (hús, hal, vagdalthús) fagyasztása közben ossza be őket akkora adagokra, amekkorát egy alkalommal elfogyaszt.
- Fagyasztott élelmiszer tárolásakor mindig gondosan ügyeljen a csomagoláson feltüntetett utasításokra. Ha nincs megadva semilyen információ az élelmiszert ne tárolja a vásárlástól számított 3 hónapnál tovább.
- Maximális mennyiség: Ha nagy mennyiségű élelmiszert kíván tárolni és a fagyasztót maximális nettó teljesítményén szeretné üzemeltetni, a polcokat kihúzhatja, de a kihajtható ajtókat tartsa bent. Ennek köszönhetően nagyobb méretű tételeket is tárolhat közvetlenül a polcokon.
- Fagyasztott ételek vásárlásakor győződjön meg róla, hogy a lefagyasztásuk megfelelő hőmérsékletben történt és, hogy a csomagolásuk sértetlen.
- A fagyasztott ételek minőségének megőrzése érdekében azokat megfelelő tárolás mellett kell szállítani és a lehető legrövidebb időn belül ismét a fagyasztóba kell tenni.
- Ha a egy csomag fagyasztott élelmiszereken és nedvesség és rendellenes duzzadás jelei láthatóak valószínű, hogy korábban nem megfelelő hőmérsékleten volt tárolva és a csomag tartalma megromlott.
- A fagyasztott élelmiszerek tárolási ideje függ a szoba hőmérsékletétől, a termosztát beállításától, az ajtónyitás gyakoriságától, az élelmiszer típusától és a bolttól az otthonáig történő szállítás időtartamától. Mindig kövesse a csomagoláson feltüntetett utasításokat és soha ne lépje túl az előírt maximum tárolási időtartamot.

Ha Ön a fagyasztót maximális fagyasztási kapacitáson kívánja használni:

- Friss élelmiszerek lefagyasztásakor a berendezés címkéjén fel van tüntetve a 24 órán belül lefagyasztható friss élelmiszerek maximális mennyisége (kg-ban) (az Ön hűtőszekrényének 25 °C-os környezeti hőmérséklet mellett 25 kg-os a fagyasztási kapacitása).
- A maximális fagyasztási kapacitáshoz a készülék optimális teljesítményének elérése érdekében aktiválja a Super Freeze (SF) üzemmódot 24 órával a friss élelmiszerek fagyasztóba helyezése előtt.
- A friss ételek fagyasztóba helyezése után 24 óra általában elegendő a fagyasztáshoz. A "Super Freeze" (Szuper fagyasztás) mód az energiatakarékosság érdekében 2-3 nap múlva automatikusan kikapcsol.

Ha Ön kis mennyiséget (legfeljebb 3 kg) kíván lefagyasztani:

- Helyezze el az élelmiszereit anélkül, hogy hozzáérne a már lefagyasztott élelmiszerekhez, és aktiválja a "Fast Freezing" (Gyorsfagyasztás) módot. Az élelmiszert teljes fagyasztást követően beteheti más fagyasztott élelmiszer mellé (legalább 24 órával később).
- Fagyasztott ételt felengedés után ne fagyasszon le újra. Ez egészségügyi problémákhoz, például ételmérgezéshez vezethet.

- A forró ételeket hagyja teljesen kihűlni, mielőtt a fagyasztóba helyezi.
- Fagyasztott ételek vásárlásakor győződjön meg róla, hogy a lefagyasztásuk megfelelő hőmérsékletben történt és, hogy a csomagolásuk sértetlen.

Fontos megjegyzés:

- A fagyasztott élelmiszereket, felengedésük után, a friss élelmiszerekkel azonos módon kell megfőzni. Ha nem főzi meg a kiolvasztott élelmiszereket, SOHA ne fagyassza újból le őket.
- A főtt ételekben található néhány fűszer (ánizs, bazsalikom, vizitorma, ecet, válogatott fűszerek, gyömbér, fokhagyma, hagyma, mustár, kakukkfű, majoránna, fekete bors) íze hosszú tárolás esetén megváltozik és intenzívebbé válik. Ezért csak kevés fűszert adjon a lefagyasztani kívánt élelmiszerhez, vagy a kívánt fűszert csak az étel kiolvasztása után adja hozzá.
- Az élelmiszer eltárolhatósági ideje függ a felhasznált olajtól, zsiradéktól is. A tároláshoz megfelelő olajak/zsiradékok a margarin, borjú zsír, olíva olaj és a vaj. Fagyasztáshoz nem használható zsiradékok a földimogyoró olaj és a disznózsír.
- A folyékony élelmiszereket műanyag poharakban kell lefagyasztani, más élelmiszereket műanyag fóliába vagy zacskóba csomagolva.

Napi maradék és pékárú		Előkészítés	Tárolás időtartama (hónapok)	Tárolási feltételek
Csomagolt (homogenizált) tej		Saját csomagolásban	2 - 3	Csak homogenizált tej
Sajt (túró kivételével)		Szeletekben	6 - 8	Rövid idejű tároláshoz a saját csomagolásában is tárolható. A hosszabb idejű tároláshoz be kell tekerni műanyagfóliával.
Vaj, margarin		Saját csomagolásban	6	
Tojás (*)	Tojásfehérje		10 - 12	30 gr-onként, a sárgájának megfelelően
	Felvert tojás (fehérje—sárgája)	Ha jól el van keverve, egy csipet só vagy cukor hozzáadásával meg lehet akadályozni, hogy túl sűrű legyen	10	50 gr-onként, a sárgájának megfelelően
	Tojássárgája	Ha jól el van keverve, egy csipet só vagy cukor hozzáadásával meg lehet akadályozni, hogy túl sűrű legyen	8 - 10	20 gr-onként, a sárgájának megfelelően

Zárt tárolóban

Nem ajánlatos héjában lefagyasztani. A tojás fehérjét és a sárgáját külön kell lefagyasztani vagy felverve.

Hal és hús	Előkészítés	Tárolási idő (hónapok)	Felengedési idő szobahőmérsékleten -órák-
Marhaszelet	Fagyasztáshoz csomagolva kényelmes adagokban	6-10	1-2
Báránhús	Fagyasztáshoz csomagolva kényelmes adagokban	6-8	1-2
Borjúszelet	Fagyasztáshoz csomagolva kényelmes adagokban	6-10	1-2
Borjú pörkölt	Kis adagokban	6-10	1-2
Birka pörkölt	Adagokban	4-8	2-3
Darálhús	Kényelmes adagokban, fűszerezés nélkül csomagolva	1-3	2-3
Belsőség (egyben)	Adagokban	1-3	1-2
Kolbász/szalámi	Akkor is be kell csomagolni, ha csomagolva van		Amíg felolvad
Csirke és pulyka	Fagyasztáshoz csomagolva kényelmes adagokban	7-8	10-12
Liba / kacsa	Fagyasztáshoz csomagolva kényelmes adagokban	4-8	10
Szarvas - nyúl - vaddisznó	2,5 kg-os porciókban, csont nélkül	9-12	10-12
Édesvízi hal (pisztráng, ponty, csuka, harcsa)		2	Amíg teljesen felolvad
Sovány húsú hal (tengeri sügér, rombuszhal, nyelvhal)	Alapos belső tisztítás és pikkelyezés után le kell mosni és szárítani, a farkat és fejet szükség esetén le kell vágni.	4-8	Amíg teljesen felolvad
Zsírosabb húsú halak (bonító, makréla, kékhal, szardella)		2-4	Amíg teljesen felolvad
Rák	Tisztítva és zacskókba csomagolva	4-6	Amíg teljesen felolvad
Kaviár	A csomagolásban, alumínium vagy műanyagtartóban	2-3	Amíg teljesen felolvad
Csiga	A sós vízben, alumínium vagy műanyagtartóban	3	Amíg teljesen felolvad

Zöldségek és gyümölcsök	Előkészítés	Tárolási idő (hónapok)	Felengedési idő szobahőmérsékleten -órák-
Karfiol	A levelek eltávolítása után, darabolva enyhén citromos vízbe kell áztatni	10 - 12	Ez fagyasztva is használható
Zöldbab, franciabab	Mosás után kis darabokba kell vágni	10 - 13	Ez fagyasztva is használható
Zöldborsó	Meg kell tisztítani és mosni	12	Ez fagyasztva is használható
Gomba és spárga	Mosás után kis darabokba kell vágni	6 - 9	Ez fagyasztva is használható
Káposzta	Tisztított állapotban	6 - 8	2
Padlizsán	A mosás után 2 cm-es darabokra kell vágni	10 - 12	Az ételeket egymástól elkülönítve kell tárolni
Kukorica	Tisztítás után egyben szemenként csomagolva	12	Ez fagyasztva is használható
Répa	Tisztítás után szeletekben kell csomagolni	12	Ez fagyasztva is használható
Paprika	A szár eltávolítása után kettéosztva és kimagozva kell csomagolni	8 - 10	Ez fagyasztva is használható
Spenót	Mosva	6 - 9	2
Alma és körte	Meghámozva, szeletelve kell csomagolni	8 - 10	(a fagyasztóban) 5
Kajszibarack és őszibarack	Félbe vágva és kimagozva kell csomagolni	4 - 6	(a fagyasztóban) 4
Eper és málna	Mosni és tisztítani kell	8 - 12	2
Főtt zöldségek	Műanyagedényben 10% cukor hozzáadásával	12	4
Szilva, cseresznye, meggy	Mosás után magozva kell csomagolni	8 - 12	5 - 7

	Tárolási idő (hónapok)	Felengedési idő szobahőmérsékleten (óra)	Felolvasási idő tűzhelyben (percekben)
Kenyér	4 - 6	2 - 3	4-5 (220-225 °C)
Keksz	3 - 6	1 - 1,5	5-8 (190-200 °C)
Pite	1 - 3	2 - 3	5-10 (200-225 °C)
Torta	1 - 1,5	3 - 4	5-8 (190-200 °C)
Leveleszta	2 - 3	1 - 1,5	5-8 (190-200 °C)
Pizza	2 - 3	2 - 4	15-20 (200 °C)

4. RÉSZ TISZTÍTÁS ÉS KARBANTARTÁS



Tisztítás előtt mindig húzza ki a készüléket az elektromos hálózathoz.

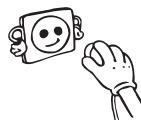

Ne tisztítsa a készüléket vízsugárral.



A hűtőt és a fagyasztóteret rendszeresen, langyos vízben feloldott szódobikarbónával kell tisztítani.

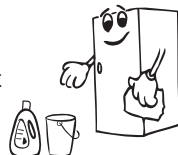

A tartozékokat külön, szappanos vízben tisztítsa. Ne tegye őket mosogatógépbe.



- Ne használjon dörzsölő hatású termékeket, mosószereket vagy szappanokat. A tisztítás után öblítse át tiszta vízzel és tökéletesen szárítsa meg. Miután befejezte a tisztítást, száraz kézzel dugja be a csatlakozót az elektromos hálózatba.

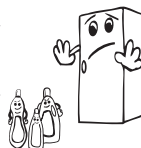

- A párologtatót (a készülék hátulján) évente egyszer seprűvel tisztítsa meg, hogy energiát takarítson meg és növelje a hatékonyságot.



A készüléket tisztításnál mindig ki kell húzni az elektromos hálózathoz!

Leolvasztás

Fagyasztószekrénye automatikusan leolvaszt. A leolvasztás eredményeként képződő víz áthalad a vízgyűjtő kifolyón, beáramlik a készülék hátulján található párologtató tartályba, és magától elpárolog.

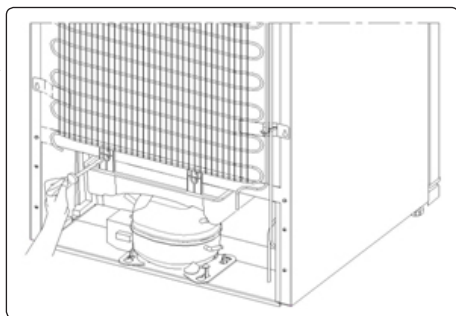

A LED lámpák cseréje

Ha a Fagyasztó LED lámpákkal van felszerelve, lépjen kapcsolatba az ügyfélszolgálattal, mivel ezeket csak képzett személy cserélheti ki.

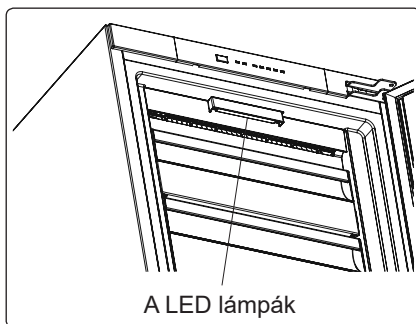

A LED lámpák

5. RÉSZ

SZÁLLÍTÁS ÉS A BEÁLLÍTÁS HELYÉNEK MEGVÁLTOZTATÁSA

Szállítás és a beállítás helyének megváltoztatása

- Amennyiben szükségesnek tartja, az eredeti csomagolást és a habosított polisztirént (PS) tegye el a későbbiekre.
- Szállításkor a készüléket egy széles szalaggal vagy egy erős kötéllel át kell kötni. A szállítás alatt, a hullámpapírra írt szabályokat be kell tartani.
- A szállítás vagy a készülék régi beállítási helyének megváltoztatása előtt az összes mozdítható elemet (pl. Jégtartó tálca, Muanyag jég penge...) ki kell venni vagy rögzíteni kell egy ragasztószalaggal, hogy megakadályozzuk a rázkódást, elmozdulást.

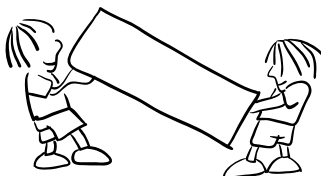

 *A hűtőszekrényt álló helyzetben mozgassa.*

Az ajtó áthelyezése

- Ha az ajtó fogantyúját az ajtó előlapjára szerelték fel, akkor az ajtó nyitásának irányát nem lehet megváltoztatni.
- A fogantyú nélküli modelleknél, valamint az olyan modelleknél, amelyeknek a fogantyút oldalra lehet felszerelni, az ajtó nyitási iránya minden további nélkül módosítható.
- Ha az ajtónyitás iránya változtatható, akkor lépjen kapcsolatba a legközelebbi regisztrált szakszervízzel, az ajtónyitás irányának megváltoztatásához.

6. RÉSZ

MIELŐTT FELHÍVNÁ A SZERVIZT

A fagyasztószekrény egy beépített meghibásodás érzékelővel van felszerelve, ami képes visszajelzést adni, ha a készülék nem megfelelően működik. Meghibásodás esetén egy hibakód jelenik meg a kezelőpanel kijelzőjén. A leggyakoribb hibakódokat az alábbi táblázatban találja. Ha a készülék olyan kódot jelenít meg, ami nincs feltüntetve az alábbi táblázatban, kérjük, forduljon a ügyfélszolgálatához.

A riasztás jelző fény világít	HIBA TÍPUSA	MIÉRT	MIT TEGYEN
	„Meghibásodás-figyelmeztetés”	Van(nak) meghibásodott alkatrészek, vagy hiba van a hűtési folyamatban	Ellenőrizze, hogy nyitva van-e az ajtó. A lehető legrövidebb időn belül vegye fel a kapcsolatot a ügyfélszolgálatával.

Figyelmeztetések ellenőrzése

Ha fagyasztószekrénye nem működik:

- Nincs áramszünet?
- Megfelelően van bedugva a tápcsatlakozó a konnektorba?
- Nem égett ki a főbiztosíték, vagy a konnektor biztosítéka?
- A konnektor nem hibásodott meg? Ennek ellenőrzéséhez dugja be a készülék csatlakozóját egy biztosan jól működő konnektorba.

Ha a fagyasztószekrény nem hűt eléggé:

- A hőmérséklet beállítás jó?
- A fagyasztó ajtaját gyakran kinyitják vagy hosszú ideig nyitva hagyják?
- A fagyasztó ajtaja megfelelően be van zárva?
- Úgy helyezett ételt vagy edényt a fagyasztószekrénybe, hogy az hozzáér a készülék hátsó falához, és ezzel akadályozza a szabad légáramlást?
- Nincs túlzottan tele fagyasztószekrénye?
- Megfelelő távolságot hagyott a fagyasztó és a hátsó, illetve oldalsó falak között?
- A környezet hőmérséklete a használati útmutatóban megadott tartományban van?

Ha a készülék túlhűti a benne található ételeket

- A hőmérséklet beállítás jó?
- Sok élelmiszert helyezett rövid időn belül a fagyasztóba?

Ha a fagyasztószekrény túl hangosan működik

A beállított hőmérséklet szint fenntartásához a kompresszor időről időre bekapcsol. Ilyen esetben a fagyasztószekrényből származó zajok normálisak, és rendes működéséből erednek. Ha a készülék elérte a kívánt hőmérsékletet, a zajok automatikusan elhalkulnak. Ha a zajok nem szűnnek meg:

- Stabilan áll a készülék? A lábak be vannak állítva?
- Van valami a fagyasztószekrény mögött?
- A polcok, vagy a polcokon lévő edények nem vibrálnak? Ebben az esetben helyezze át

a polcokat és/vagy az edényeket.

- Nem vibrálnak a fagyasztószelekre helyezett tárgyak?

Normális zajok:

Repedés (jég repedésének) zaja:

- Automatikus kiolvasztás közben.
- Amikor a készülék lehül vagy melegszik (a készülék anyagának tágulása miatt).

Rövid repedő hang: Akkor hallható, amikor a termosztát ki/bekapcsolja a kompresszort.

Kompresszor zaj (normális motor zaj): Ez a zaj azt jelenti, hogy a kompresszor rendeltetészerűen működik. A kompresszor működése rövid ideig nagyobb zajjal járhat, amikor bekapcsol.

Bugyborékoló zaj és loccsanás: Ez a zaj a hűtőközeg hűtőrendszer csöveiben történő áramlásából ered.

Víz áramlás zaja: Leolvasztás közben a párologtató tartályba áramló víz normális zaja. Ezt a zajt leolvasztás közben hallhatja.

Légbefújás zaja (Ventilátor normális hangja): Ez a zaj a No-Frost fagyasztószelekre hallható, a rendszer normál működése közben, a levegő áramoltatása miatt.

Páralecsapódás tapasztalható a fagyasztószelekre belsejében:

- Az ételeket megfelelő módon becsomagolta? A tárolóedényeket teljesen megszártotta, mielőtt a fagyasztóba tette volna őket?
- A fagyasztó ajtaját nagyon gyakran kinyitják? Az ajtó kinyitásakor a szoba levegőjében lévő páratartalom beáramlik a fagyasztóba. Különösen ha a páratartalom túl magas a szobában, az ajtó minél gyakoribb kinyitása nyomán a pára lecsapódik a készülékben.

Ha az ajtók nem nyílnak és záródnak rendesen:

- A tárolt élelmiszerek nem akadályozzák az ajtó záródását?
- A készülék rekeszei és a jégkockatartó megfelelően vannak elhelyezve?
- Nincs az ajtó tömítés megsérülve vagy elszakadva?
- Fagyasztószelekre vízszintes felületen áll?

Ha a fagyasztószelekre ház szélei az ajtó zsanérjának csatlakozásánál melegnek:

Különösen nyáron (melegben) a kompresszor működése közben a zsanér csatlakozásánál a készülék felszíne felmelegszik. Ez normális jelenség.

FONTOS MEGJEGYZÉSEK:

- A kompresszor védelmi hőbiztosító megszakít hirtelen áramszünet vagy a készülék csatlakozójának kihúzása után, mivel a hűtőrendszerben található gáz nem stabilizálódott. Ez teljesen normális, és a fagyasztó 4 vagy 5 perc múlva újraindul.
- A fagyasztószelekre hűtőegysége a hátsó falba van beépítve. Ezért a kompresszor működése miatt meghatározott időközönként a fagyasztószelekre hátsó felületén vízcseppek vagy jég jelenhet meg. Ez normális jelenség. Nincs szükség leolvasztásra, kivéve, ha a jég mennyisége jelentős.
- Ha a fagyasztószelekre hosszabb ideig nem használja (pl. nyaralás alatt), húzza ki a csatlakozóját. Tisztítsa ki a fagyasztószelekre a 4. részben leírtak szerint, és hagyja nyitva az ajtaját, hogy ezzel elkerülje a kellemetlen szagok kialakulását és a készülék belseje kiszáradjon.

- Az Ön által megvásárolt készüléket háztartási használatra tervezték és csak otthoni, a kézikönyvben megjelölt célra történő használható. Nem alkalmas kereskedelmi vagy közcélú felhasználásra. Ha a fogyasztó az itt leírtaktól eltérő módon használja a készüléket, akkor a gyártó és a forgalmazó nem felel semmilyen, a jótállási időszakban felmerülő meghibásodásért vagy javításért.
- Ha minden, a fentiekben leírt utasítást betartott és a probléma továbbra is fennáll, kérjük forduljon a hivatalos márkaszervizhez.

Energiatakarékosági tippek

1. A készüléket hűvös, jól szellőző helyiségben szerelje be, ne tegye ki közvetlen napfénynek és hőforrásnak (mint például radiátor, tűzhely, stb.), ellenkező esetben helyezzen szigetelő táblát közéjük.
2. A meleg ételeket és italokat a készüléken kívül hűtse le.
3. Amennyiben fagyasztott élelmiszert szeretne kiolvasztani, tegye azt a hűtő részbe. Olvadás közben a fagyasztott élelmiszer alacsony hőmérséklete segíti a hűtő részt a lehülésben, és ezzel energiát takarít meg. Ha a fagyasztott élelmiszert rögtön kivesszük, energiát pazarolunk.
4. A hűtőbe helyezett italokat és folyadékokat mindig fedje le, különben a készülékben megnövekszik a páratartalom / nedvesség, ezáltal a készülék működési ideje hosszabbá válik. Az italok és folyadékok lefedésével megőrizhetjük azok illatát és ízét is.
5. Miközben az élelmiszert és az italokat behelyezi, a készülék ajtaját a lehető legrövidebb ideig tartsa nyitva.
6. Az ajtó tömítéseinek tisztának és rugalmasnak kell lenniük. Amennyiben a tömítések elhasználódtak és levehetőek, cserélje ki azokat. Amennyiben nem levehetőek, cserélje ki az ajtót.
7. Az Eco üzemmód/alapértelmezett beállítás funkció energiatakarékosan tartósítja a fagyasztott élelmiszereket.
8. Fagyasztott élelmiszerek tárolására alkalmas rekesz (fagyasztó)_ A készülék belső elrendezése biztosítja a leghatékonyabb energiamegtakarításra.
9. Ne távolítsa el a jégakkukat a fagyasztórekeszből (ha van benne).

7. RÉSZ

A KÉSZÜLÉK RÉSZEI ÉS TARTOZÉKAI

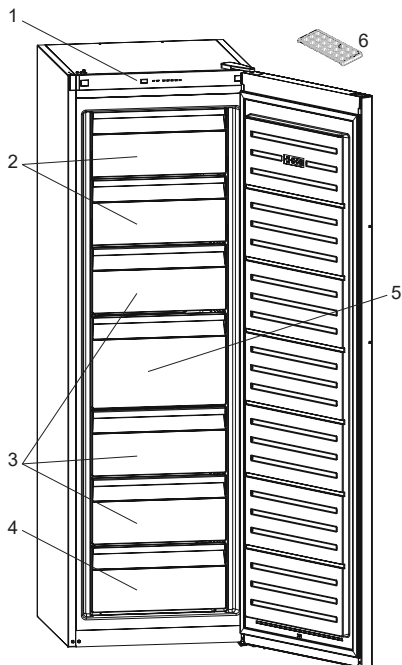

1. Vezérlőpanel
2. Fagyasztórekesz ajtó
3. Fagyasztó fiókok
4. Fagyasztó alsó fiók
5. Nagy fagyasztó fiók
6. Jégkockatartó *

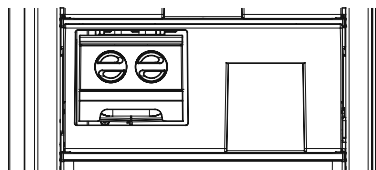

Egyes modellekben egy icematic-kal felszerelt polc van a felső kosárban.

Ez egy általános tájékoztatás a hűtőkészülékek részeiről.
Modelltől függően lehetnek eltérések.

8. RÉSZ MŰSZAKI ADATOK

A műszaki adatok a készülék belső oldalán elhelyezett típustáblán és az energiafogyasztási címkén található.

A készülékkel együtt átadott energiafogyasztási címkén található QR kód egy internetes linket tartalmaz az EU EPREL adatbázisához, ahol megtalálhatók a készülék teljesítményére vonatkozó adatok.

Őrizze meg az energiaosztály címkét a felhasználói kézikönyvvel és a készülékhez adott egyéb dokumentumokkal együtt.

Ugyanezek az információk megtalálhatók az EPREL adatbázisban a <https://eprel.ec.europa.eu> link segítségével, a készülék típustábláján található modellnév és termékszám alapján.

Az energiafogyasztási címkére vonatkozóan részletes információt talál a www.theenergylabel.eu linken.

9. RÉSZ INFORMÁCIÓK TESZTELŐ INTÉZETEK SZÁMÁRA

A készülék EcoDesign ellenőrzésre való telepítését és előkészítését az EN 62552 szabvány szerint kell végezni. A szellőzési előírásoknak, a befogadó terület méreteinek és a faltól való minimális hátsó távolságnak meg kell felelnie a Felhasználói kézikönyv 1. Részében írtaknak. Kérjük, vegye fel a kapcsolatot a gyártóval, ha további információkra van szüksége, beleértve a berakodási tervrajzokat is.

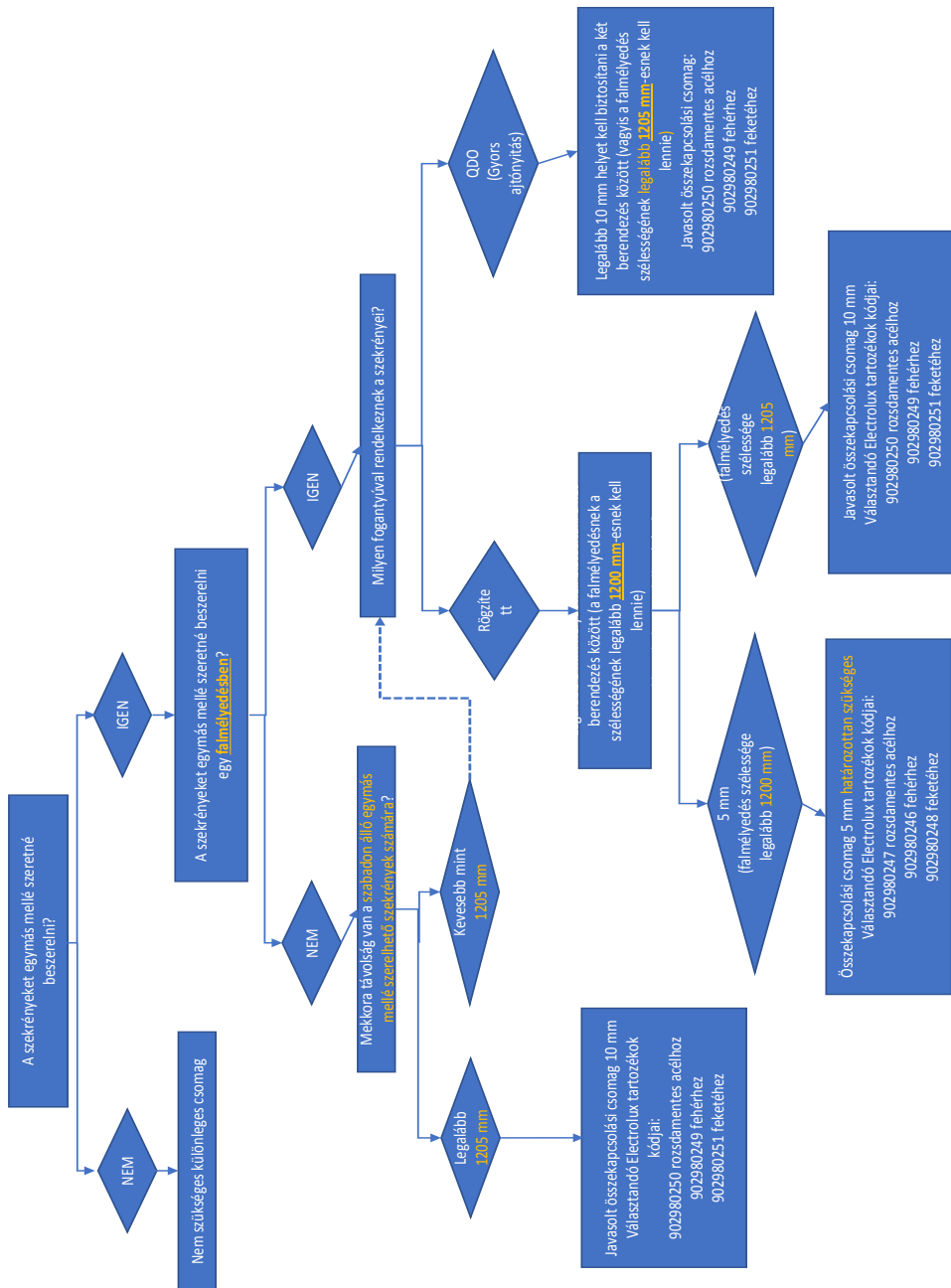



NL

BRAND

Waarschuwing: Gevaar voor brand / ontvlambare materialen

Inhoud

ALVORENS DIT APPARAAT TE GEBRUIKEN	87
Algemene waarschuwingen	87
Veiligheidsmaatregelen	91
Aanbevelingen.....	91
Installatie en bediening van uw vriezer	92
Voor u uw vriezer in gebruik neemt	93
Afmetingen	94
Informatie over No-Frost-technologie.....	95
Display en bedieningspaneel	96
Temperatuurknop apart diepvriesgedeelte	96
Alarmlampje	96
Snelvriesstand.....	96
Temperatuurstellingen diepvriezer.....	96
Waarschuwingen over temperatuurregelingen.....	97
Accessoires	98
RICHTLIJNEN BEWARING ETENSWAREN.....	99
ETENSWAREN PLAATSEN.....	99
REINIGING EN ONDERHOUD	103
Ontdooien.....	103
VERVOEREN EN VERPLAATSEN	104
Draairichting van de deur wijzigen	104
PROBLEEMOPLOSSING.....	105
Aanwijzingen voor energiebesparing	107
DE ONDERDELEN VAN HET TOESTEL EN DE COMPARTIMENTEN	108
TECHNISCHE GEGEVENS	109
INFORMATIE VOOR TESTINSTITUTEN	109

VOOR PERFECTE RESULTATEN

Dank u dat u voor dit AEG-product heeft gekozen. We hebben dit gecreëerd om u vele jaren van onberispelijke prestaties te voorzien, met innovatieve technologieën die het leven eenvoudiger maken en functies die u mogelijk niet aantreft op gebruikelijke apparaten. Neem een paar minuten de tijd om er het beste uit te halen.

Ga naar onze website voor:



gebruikersadvies, brochures, oplossen van problemen en informatie over onderhoud en reparatie:

www.aeg.com/support



Registreer uw product voor betere service:

www.registeraeg.com



Koop accessoires, verbruiksartikelen en originele reserveonderdelen voor uw apparaat:

www.aeg.com/shop

KLANTENSERVICE EN NAZORG

Gebruik altijd originele reserveonderdelen.

Zorg er in het geval u contact opneemt met onze erkende servicedienst voor dat u de volgende gegevens bij de hand heeft: model, PCN, serienummer.

Deze informatie staat op het typeplaatje.

 Waarschuwing / Let op - Informatie over veiligheid

 Algemene informatie en tips

 Milieutechnische informatie

Wijzigbaar zonder voorafgaande kennisgeving.

Algemene waarschuwingen

Lees de handleiding zorgvuldig voor u uw apparaat installeert en gebruikt. We zijn niet verantwoordelijk voor schade veroorzaakt door incorrect gebruik.

Volg alle instructies van uw apparaat en handleiding en bewaar deze handleiding op een veilige plaats om problemen die zich kunnen voordoen in de toekomst op te lossen.

Dit apparaat is niet bedoeld te worden gebruikt als inbouwapparaat.

Wanneer het apparaat op een andere manier dan vrijstaand wordt geïnstalleerd, met inachtneming van de ruimte die nodig is voor de gebruiksaftmetingen, zal het apparaat correct functioneren, maar het energieverbruik kan licht toenemen.

 **WAARSCHUWING:** Houd de ventilatieopeningen in de apparaatbehuizing of de ingebouwde structuur vrij.

 **WAARSCHUWING:** Gebruik geen mechanische apparaten of anderen middelen dan die door de fabrikant worden aanbevolen om het ontdooiingsproces te versnellen.

 **WAARSCHUWING:** Gebruik geen elektrische apparaten in de voedselschappen van het apparaat, tenzij deze van het soort zijn dat wordt aanbevolen door de fabrikant.

 **WAARSCHUWING:** Het koelcircuit van de koelkast niet beschadigen.

 **WAARSCHUWING:** Zorg er bij het plaatsen van het apparaat voor dat het stroomsnoer niet verstrikt raakt of beschadigd is.

 **WAARSCHUWING:** Plaats geen draagbare stopcontacten of verlengsnoeren achter het apparaat.

 **WAARSCHUWING:** Om gevaar door instabiliteit van

het apparaat te voorkomen moet het in overeenstemming met de instructies worden vastgezet.



Als uw apparaat de koelvloeistof R600a bevat (u ziet dit in de informatie op het etiket op de koelkast), moet u tijdens vervoer en installatie heel voorzichtig zijn om te voorkomen dat de koelelementen van het apparaat beschadigen. R600a is wel een milieuvriendelijk en natuurlijk gas. Maar omdat het explosief is, moet u de ruimte waar het apparaat wordt geplaatst een paar minuten ventileren en open vuur weg houden, voor het geval dat door beschadiging van de koelelementen gas lekt.

- Tijdens het dragen en plaatsen van de koelkast moet het koelgascircuit niet beschadigd worden.
- Bewaar geen explosieve substanties zoals spuitbussen met ontvlambaar drijfgas in dit apparaat.
- Dit apparaat is bestemd voor huishoudelijk gebruik of soortgelijke toepassing, zoals;
- personeelskeukens in winkels, kantoren en andere bedrijfsomgevingen,
- boerderijen en gasten in hotels, motels of andere verblijfsomgevingen,
- omgevingen voor overnachting met ontbijt,
- catering en soortgelijke niet-commerciële toepassingen.
- Als de stekker van de koelkast niet past in het stopcontact moet deze om gevaar te voorkomen vervangen worden door de fabrikant, zijn serviceagent of soortgelijk gekwalificeerd persoon.
- Dit apparaat is niet bedoeld voor gebruik door personen (inbegrepen kinderen) met gereduceerde fysieke, zintuiglijke of mentale capaciteiten, of een gebrek aan ervaring en kennis, tenzij ze onder toezicht staan of instructies kregen betreffende het gebruik van het apparaat door een persoon

die verantwoordelijk is voor hun veiligheid. Kinderen moeten onder toezicht staan om ervoor te zorgen dat ze niet spelen met het apparaat.

- De stroomkabel van uw koelkast is uitgerust met een speciaal geaarde stekker. Deze stekker dient te worden gebruikt met een speciaal geaard stopcontact van 16 ampère of 10 ampère naar gelang het land waar het product wordt verkocht. Als u niet over een dergelijk stopcontact in uw huis beschikt, dient u dit door een erkende elektricien te laten aanleggen.
- Dit apparaat kan worden gebruikt door kinderen vanaf 8 jaar en personen met gereduceerde fysieke, zintuiglijke of mentale capaciteiten, of een gebrek aan ervaring en kennis, mits ze onder toezicht staan of instructies kregen betreffende het veilige gebruik van het apparaat en de gevaren ervan inzien. Laat kinderen niet spelen met het apparaat. Kinderen mogen zonder toezicht geen reinigings- en gebruikersonderhoudswerkzaamheden uitvoeren.
- Kinderen tussen de 3 en 8 jaar oud mogen koelapparaten in- en uitruimen. Kinderen zijn niet toegestaan reinigings- of onderhoudswerkzaamheden voor gebruikers op het apparaat uit te voeren. Zeer jonge kinderen (tussen de 0 en 3 jaar oud) mogen het apparaat niet gebruiken. Jonge kinderen (tussen de 3 en 8 jaar oud) mogen het apparaat niet gebruiken, mits ze onder voortdurend toezicht staan. Oudere kinderen (tussen de 8 en 14 jaar oud) en kwetsbare personen mogen het apparaat op veilige wijze gebruiken als ze onder geschikt toezicht staan of instructies hebben gekregen over de gebruik van het apparaat. Zeer kwetsbare personen mogen het apparaat niet gebruiken mits ze onder voortdurend toezicht staan.
- Als het stroomsnoer beschadigd is, moet deze om gevaar te voorkomen vervangen worden door de fabrikant, zijn serviceagent of soortgelijk gekwalificeerd persoon.

- Dit apparaat is niet bedoeld voor gebruik op hoogtes van boven de 2000 m.

Om aantasting van voedsel te voorkomen, dient u de volgende instructies in acht te nemen:

- Het langere perioden openen van de deur kan een aanzienlijke temperatuurstijging veroorzaken in de schappen van het apparaat.
- Reinig oppervlakken die in contact komen met voedsel en toegankelijke afvoersystemen regelmatig.
- Bewaar rauw vlees en vis in geschikte schalen in de koelkast, zodat deze niet in contact komen met ander voedsel of hierop kunnen lekken.
- Vriesvakken met twee sterren zijn geschikt voor het bewaren van diepvriesproducten, en het bewaren of maken van ijs of ijsblokjes.
- Vriesvakken met een, twee of drie sterren zijn niet geschikt voor het invriezen van vers voedsel.
- Als het koelapparaat lange perioden leegstaat, schakel het dan uit, laat het ontdooien, maak het schoon en droog, en laat de deur open om te voorkomen dat er binnenin het apparaat schimmelvorming optreedt.

Service

- Neem voor reparatie van het apparaat contact op met het erkende servicecentrum. Gebruik uitsluitend originele reserveonderdelen.
- Let erop dat zelfreparatie of onprofessionele reparatie veiligheidsconsequenties met zich mee kan brengen en de garantie kan laten vervallen.
- De volgende reserveonderdelen zullen 7 jaar nadat het model uit de productie is genomen verkrijgbaar zijn: thermostaten, temperatuursensoren, printplaten, lichtbronnen, deurgrepen, deurscharnieren, schalen en korven.
- Let erop dat sommige van deze reserveonderdelen alleen verkrijgbaar zijn via professionele reparateurs en dat niet alle reserveonderdelen relevant zijn voor alle modellen.
- Deurpakkingen blijven 10 jaar verkrijgbaar nadat het model uit de productie is genomen.

Veiligheidsmaatregelen

Let op: Zorg ervoor dat de ventilatieopeningen in de ombouw van het apparaat of de constructie waarin het apparaat wordt ingebouwd niet afgedekt worden.

- Gebruik geen mechanische apparatuur of andere kunstmatige middelen om het proces van ontdooien te versnellen.
- Gebruik geen elektrische apparatuur in het koel- en het vriezercompartiment van het apparaat.
- Als dit apparaat een oude koelkast met een slot vervangt, verwijder het slot dan of breek het open als veiligheidsmaatregel, zodat spelende kinderen zichzelf niet kunnen opsluiten.
- Oude koelkasten en vriezers bevatten isolatiegassen en koelmiddelen die op de juiste wijze moeten worden afgevoerd. Laat de verwijdering van uw oude apparaat over aan de plaatselijke afvalverwijderingsdienst en neem contact op met de plaatselijke overheid of uw leverancier wanneer u vragen heeft. Let er goed op dat het koelbuizenwerk niet beschadigd raakt voordat het apparaat wordt opgehaald door de juiste afvalverwijderingsdienst.



“Elektronische afvalstoffen dienen niet weggegooid te worden met het huisafval. Breng dit materiaal terug naar uw electro-speciaalzaak voor een veilige verwerking, of indien dit niet mogelijk is, naar het inname punt in uw gemeente.

Belangrijk:

Lees deze gebruiksaanwijzing voordat u het apparaat installeert en inschakelt. De fabrikant is niet aansprakelijk voor een onjuiste installatie en onjuist gebruik (zie gebruiksaanwijzing).

Aanbevelingen

- Gebruik geen meervoudige stekker of verlengsnoer.
- Voer geen stekker in het stopcontact waarvan de kabel beschadigd of versleten is.
- U mag niet aan het snoer trekken en u mag het ook niet buigen of beschadigen.
- Gebruik geen stekkeradapter.



- Dit product werd ontworpen voor gebruik door volwassenen; laat geen kinderen met het apparaat spelen en hun lichaam slingeren door aan de deur te hangen.
- U mag nooit de stekker verwijderen met natte handen om elektrische schokken te vermijden!
- Plaats nooit zuurhoudende dranken in glazen flessen en blikjes in het vriesvak. De flessen blikjes kunnen barsten.
- Voor uw veiligheid mag u nooit explosief en ontvlambaar materiaal in de vriezer plaatsen. Plaats dranken met een hoog alcoholgehalte in het koelvak van het apparaat met hun doppen stevig gesloten en in



- verticale positie.
- Vermijd ieder manueel contact wanneer u het ijs verwijdert uit het vriesvak; het ijs kan namelijk branden en/of snijden.
- Raak de bevroren etenswaren nooit aan met blote handen! U mag geen ijscrème of ijsblokjes eten onmiddellijk nadat u ze uit de diepvriezer hebt gehaald!
- U mag nooit etenswaren die reeds werden ontdooid opnieuw invriezen. Het kan een gevaar inhouden voor uw gezondheid omdat het problemen kan veroorzaken zoals voedselvergiftiging.
- Deksel de vriezer en/of bovenzijde nooit af met een doek, tafelkleed, etc. Dit zal de prestatie van de vriezer negatief beïnvloeden.
- Zorg ervoor dat de accessoires in het apparaat veilig vastzitten om schade te vermijden tijdens de verplaatsing.
- **Wanneer de deur van de diepvriezer gesloten wordt, wordt een vacuüm gecreëerd. Wacht ca. 1 minuut voor de diepvriezer opnieuw opent.**
- Deze applicatie is optioneel om de deur eenvoudig te kunnen openen. Met deze applicatie kan een lichte condensatie optreden rond deze zone en u kunt deze verwijderen.

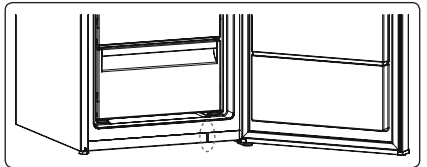

Installatie en bediening van uw vriezer

- De werkingsspanning van uw vriezer is 220-240 V en 50 Hz.
- Ons bedrijf kan niet verantwoordelijk worden gesteld voor schade die kan worden veroorzaakt door het gebruik zonder aarding.
- Plaats uw vriezer in een geschikte locatie waar ze niet wordt blootgesteld aan direct zonlicht.
- Ze moet minimum 50 cm uit de buurt van warmtebronnen zoals fornuizen, radiatoren en kookplaten en minimum 5 cm van elektrische ovens worden verwijderd.
- Uw vriezer mag niet worden gebruikt in de open lucht en moet uit de regen worden gehouden.
- De ruimte die aan de bovenkant van het apparaat vrij moet worden gelaten, kan worden afgeleid van de afmetingen die worden gegeven in hoofdstuk Afmetingen.
- Om te vermijden dat de condensator (het zwarte component met vinnen op de achterzijde) in aanraking zou komen met de muur moet u de plastic afstandsgeleider gebruiken om het apparaat 90° op zijn plaats te draaien.
- Bevestig in het geval u het apparaat vrij tegen een wand plaatst de afstandhouders op de achterkant om ervoor te zorgen dat de maximaal mogelijke afstand wordt gegarandeerd.
- Om een vlotte en trillingvrije bediening van uw vriezer te garanderen, moeten de instelbare voorste voetjes op de geschikte hoogte worden ingesteld en onderling gebalanceerd. U kunt dit garanderen door de instelbare voetjes met de wijzers (of tegen de wijzers) van de klok te

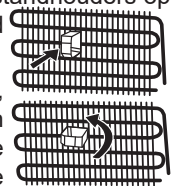

draaien. Dit proces moet worden uitgevoerd voor u etenswaren in de vriezer plaatst.

- Voor u uw vriezer in gebruik neemt, moet u alle onderdelen afnemen met warm water waar u een theelepeltje soda aan toevoegt. Daarna moet u ze afspoelen met schoon water en afdrogen. Aan het einde van dit schoonmaakproces brengt u alle onderdelen opnieuw aan.
- Maak voor inbouwinstallatie naast elkaar in een nis gebruik van de verbindingssset die wordt geleverd met de diepvrieskast en zijn installatiehandleiding (OPMERKING: de verbindingssset is ook afzonderlijk verkrijgbaar als accessoire).

Voor u uw vriezer in gebruik neemt

- Tijdens de eerste ingebruikname of om de efficiënte bediening van het apparaat te garanderen nadat u het hebt verplaatst, moet u uw koelkast 3 uur onbelast laten draaien (in verticale positie) en daarna de stekker in het stopcontact steken. Zo niet kan de compressor worden beschadigd.
- De eerste maal dat u uw vriezer in gebruik neemt, is het mogelijk dat u een zekere geur waarneemt. Deze geur verdwijnt zodra u uw koelkast begint te koelen.

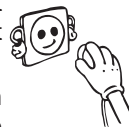

Binnenverlichting



WAARSCHUWING!

Risico op een elektrische schok.

- Reservelampen voor in dit product worden afzonderlijk verkocht: Deze lampen zijn bedoeld extreme fysieke toestanden van huishoudelijke apparaten te weerstaan, zoals temperatuur, trilling, vochtigheid of zijn bedoeld om informatie weer te geven over de bedrijfsstatus van het apparaat. Ze zijn niet bestemd voor gebruik in andere apparaten en niet geschikt voor verlichting van ruimtes in huis.

Afmetingen

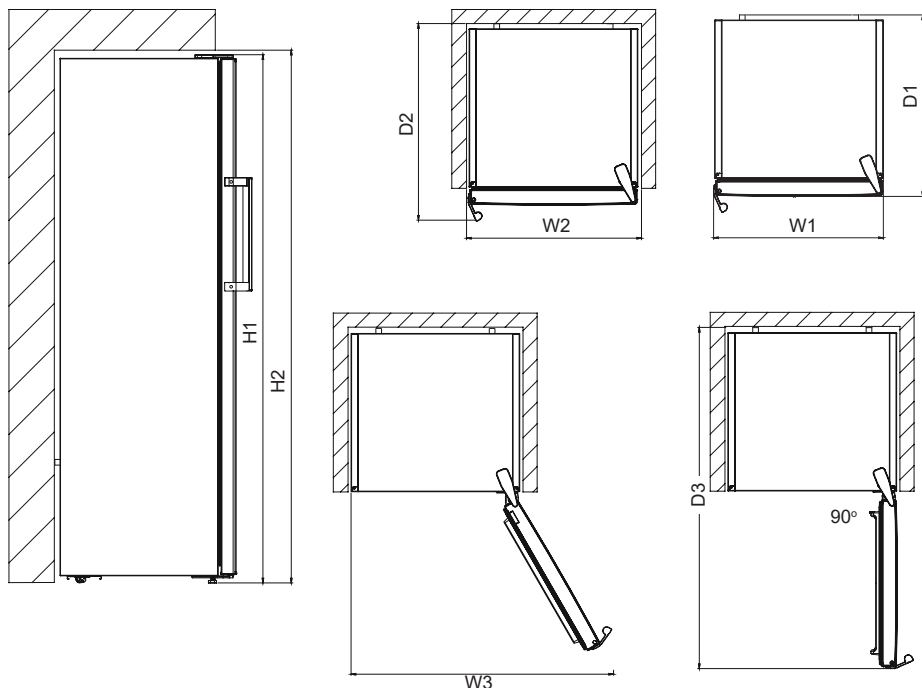

Algemene afmetingen ¹		
H1*	mm	1860
W1	mm	595
D1	mm	650

¹ de hoogte, breedte en diepte van het apparaat zonder de handgreep

*Inclusief de hoogte van het bovenste scharnier (10 mm).

Benodigde ruimte tijdens gebruik ²		
H2	mm	1900
W2	mm	600
D2	mm	718

² de hoogte, breedte en diepte van het apparaat inclusief de handgreep en bovendien de ruimte die nodig is voor vrije circulatie van de koellucht

Totale ruimte tijdens gebruik ³		
H1	mm	649
W1	mm	1224

³ de hoogte, breedte en diepte van het apparaat, inclusief de handgreep, en bovendien de ruimte die nodig is voor vrije circulatie van de koellucht, en daarbij de ruimte die nodig is om de deur op de minimale hoek te openen om alle binnenapparatuur te kunnen verwijderen

DEEL 2 VOOR U HET TOESTEL BEGINT TE GEBRUIKEN

Informatie over No-Frost-technologie

No-Frost-diepvriezers verschillen in werkingsprincipe van andere statische diepvriezers.

In normale diepvriezers veroorzaakt de vochtigheid die de vriezer door de deur binnenkomt en de vochtigheid van het voedsel bevrozing in het vriesvak. Om de rijp en het ijs in het vriesvak te ontdooien, dient u de diepvriezer periodiek uit te schakelen, de levensmiddelen die ingevroren dienen te blijven apart te gekoeld te houden en het gevormde ijs uit het vriesvak te verwijderen.

De situatie in No-Frost-diepvriezers is volledig anders. Door middel van een ventilator wordt droge en koude lucht vanuit verschillende punten homogeen in het vriesgedeelte geblazen. De koude lucht wordt homogeen en gelijkmatig tussen de schappen verspreid en koelt al uw levensmiddelen gelijkmatig en uniform, waardoor vochtigheid en bevrozing wordt voorkomen.

Daarom is uw No-Frost-diepvriezer naast zijn enorme inhoud en stijlvolle uiterlijk eenvoudig in gebruik.

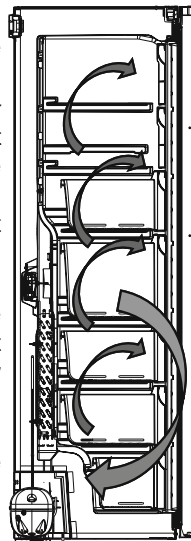

Display en bedieningspaneel

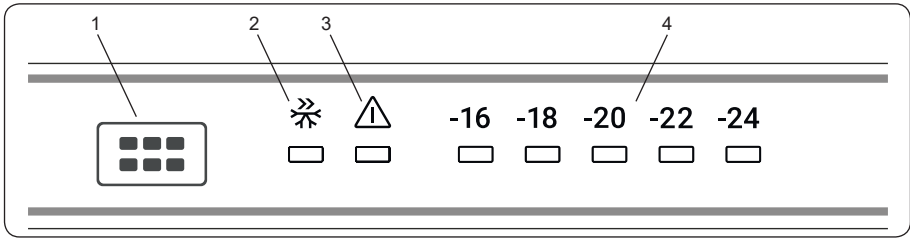

1. Display en bedieningspaneel
2. Symbool van snelvriesstand
3. alarmandauidingsled
4. Diepvriezer aangepast temperatuurandauiding

Temperatuurknop apart diepvriesgedeelte

Met deze knop wordt de temperatuurinstelling van de diepvriezer ingesteld. Druk op deze knop om de waarden voor de aparte diepvriezer in te stellen. Gebruik deze knop ook om de SF-stand te activeren.

Verlichting (indien beschikbaar)

Als het product voor het eerst op het stopcontact wordt aangesloten, kan de binnenverlichting een vertraging van 1 minuut hebben wat wordt veroorzaakt door openingstests.

Alarmlampje

Het alarmlampje zal rood branden als er zich een probleem in de diepvriezer voordoet.

Snelvriesstand

Wanneer moet het worden gebruikt?

- Om een grote hoeveelheid voedsel in te vriezen.
- Om kant-en-klaar-maaltijden in te vriezen.
- Om voedsel snel in te vriezen.
- Om seizoensproducten gedurende lange tijd te bewaren.

Hoe te gebruiken;

- Druk op de temperatuurinstelknop totdat het lampje van het snelvriezen aangaat.
- Het snelvrieslampje zal in deze stand branden.
- Maximale hoeveelheid aan verse levensmiddelen (in kg) die binnen 24 uur kunnen worden ingevroren staat vermeld op het apparaatetiket.
- Voor optimale prestaties van uw apparaat in de maximale diepvriescapaciteit, dient u het apparaat 24 uur voordat u het verse voedsel in de diepvriezer plaatst in de SF-stand te zetten.

In deze stand:

Indien u de temperatuurinstelknop indrukt, wordt de stand geannuleerd en wordt de instelling hervat op -16.

Temperatuurinstellingen diepvriezer

- De begintemperatuur van de instellingendisplay is -18°C.
- Druk eenmaal op de diepvriesinstellingknop.
- Bij iedere druk op de knop neemt de temperatuurinstelling af (-16°C, -18°C, -20°C,.. snelvriezen).

- Indien u de diepvriesinstellingknop indrukt totdat het snelvriessymbool wordt weergegeven op

de display van de diepvriesinstellingen en u drukt binnen de opvolgende 3 seconden op geen enkele knop,

gaat snelvriezen knippen.

- Als u door drukt, begint hij opnieuw vanaf de laatste waarde.

Aanbevolen temperatuurwaarden voor de diepvriezer

Wanneer aan te passen	Binnentemperatuur (°C)
Voor minimale vriescapaciteit	-16
Bij normaal gebruik	-18
Voor maximale vriescapaciteit	-22, -24

Waarschuwingen over temperatuurregelingen

- Het wordt voor het prestatievermogen niet aangeraden uw koelkast te laten werken in omgevingen die kouder zijn dan 10 °C.
- Temperatuuraanpassingen moeten worden uitgevoerd in overeenstemming met het aantal malen dat de deur wordt geopend en de hoeveelheid etenswaar dat in de koelkast wordt bewaard.
- Ga niet naar een andere instelling voordat u een instelling hebt afgerond.
- Uw koelkast moet nadat de stekker in het stopcontact is gestoken in overeenstemming met de omgevingstemperatuur tot 24 uur zonder onderbreking in werking worden gehouden om deze volledig te koelen. Tijdens deze periode dient u de deuren van uw koelkast niet frequent te openen en de koelkast niet overmatig te vullen.
- De koelkast is voorzien van een vertraagfunctie van 5 minuten om schade aan de compressor te voorkomen die op kan treden als u de stekker uittrekt en deze weer in het stopcontact steekt of in geval van een stroomstoring. Uw koelkast zal na 5 minuten normaal gaan werken.
- Uw koelkast is ontworpen om te werken in intervallen van omgevingstemperatuur zoals gespecificeerd in de normen volgens de klimaatklasse die op het typeplaatje staat vermeld. We raden u met betrekking tot de koeffectiviteit niet aan de koelkast te laten werken buiten de aangegeven temperatuurlimieten.

Klimaatklasse	Betekenis	Omgevingstemperatuur
T	Tropisch	Dit koelapparaat is bedoeld voor gebruik bij omgevingstemperaturen van 16 °C tot 43 °C.
ST	Subtropisch	Dit koelapparaat is bedoeld voor gebruik bij omgevingstemperaturen van 16 °C tot 38 °C.
N	Matig	Dit koelapparaat is bedoeld voor gebruik bij omgevingstemperaturen van 16 °C tot 32 °C.
SN	Uitgebreid matig	Dit koelapparaat is bedoeld voor gebruik bij omgevingstemperaturen van 10 °C tot 32 °C.

Belangrijke installatie-instructies

Dit apparaat is ontworpen om te functioneren bij moeilijke weersomstandigheden (tot 43 °C of 110 °F) en is uitgerust met de 'Freezer Shield'-technologie (diepvriezerbescherming) die ervoor zorgt dat het ingevroren voedsel in de vriezer niet ontdooit, zelfs niet bij een

omgevingstemperatuur van -15 °C. Dus u kunt uw apparaat plaatsen in een onverwarmde ruimte zonder zich druk te maken of het ingevroren voedsel in de vriezer wel goed blijft. Als de omgevingstemperatuur weer normale condities vertoont, kunt u het apparaat weer op normale wijze gebruiken.

Accessoires

Icematic (In sommige modellen)

- Haal het plateau voor het maken van ijs eruit.
- Vul deze met water tot aan de lijn.
- Plaats dit plateau in zijn oorspronkelijke positie
- Wanneer er ijsblokjes worden gevormd draait u de hendel om de ijsblokjes in de ijsdoos te laten vallen.

Vul de ijsdoos niet met water voor het maken van ijs. Deze kan dan breken.

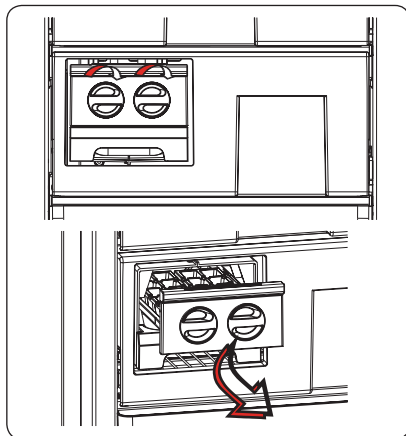

Ijsslade (In sommige modellen)

- Vul de ijsslade met water en plaats deze in het vriezercompartiment.
- Nadat het water volledig is veranderd in ijs, verdraai dan de lade zoals hieronder afgebeeld om ijsblokjes te krijgen.

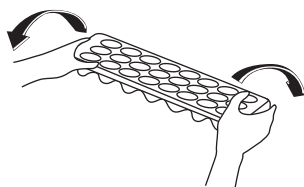
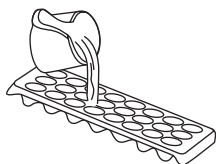

De visuele en tekstuele beschrijvingen op de accessoires kunnen afhankelijk van het model variëren.

ETENSWAREN PLAATSEN

- Het diepvriesgedeelte is het gedeelte dat wordt aangegeven met .
- Het diepvriesgedeelte van uw koelkast wordt gebruikt voor het invriezen van vers voedsel, het bewaren van ingevroren etenswaar voor de op de verpakking aangegeven tijdsperiode en het maken van ijs.
- Plaats verse en warme levensmiddelen niet tegen reeds ingevroren levensmiddelen. In dat geval zouden reeds ingevroren levensmiddelen kunnen ontdooien.
- Vries verse levensmiddelen (d.w.z. vlees, vis en gehakt) in te consumeren porties verdeeld in.
- Voor het bewaren van ingevroren levensmiddelen; u dient altijd de instructies vermeld op de verpakking van diepvriesproducten zorgvuldig op te volgen. Indien geen informatie op de verpakking wordt vermeld, dient u de levensmiddelen niet langer dan 3 maanden vanaf de datum van aankoop te bewaren.
- Maximale lading: indien u grote hoeveelheden voedsel wilt opslaan en de maximale netto capaciteit van de vriezer wilt gebruiken, kunt u alle schuifladen verwijderen en de vriezerkleppen behouden. Dankzij deze mogelijkheid kunt u items van grote omvang rechtstreeks op de schappen bewaren.
- Wanneer u diepvriesproducten koopt controleer dan of deze bij de juiste temperatuur zijn ingevroren en of de verpakking intact is.
- Ingevroren levensmiddelen dienen in juiste bakjes te worden gedaan zodat de kwaliteit van de levensmiddelen gehandhaafd blijft. Deze waren dienen binnen de kortst mogelijke termijn terug in de diepvriezer te worden geplaatst.
- Indien de verpakking van diepvriesproducten tekenen van vocht of abnormale zwelling vertonen, bestaat de kans dat deze eerder bij een onjuiste temperatuur werd opgeslagen en dat de inhoud is bedorven.
- De bewaartijd van ingevroren levensmiddelen is afhankelijk van de kamertemperatuur, de instelling van de thermostaat, hoe vaak de deur wordt geopend, het soort voedsel en de tijd die nodig was om het product van de winkel naar uw huis over te brengen. Volg altijd de instructies die op de verpakking staan afgedrukt en overschrijd nooit de aangegeven maximum bewaartijd.

Als u de maximale vriescapaciteit van uw vriezer wilt gebruiken:

- Bij het invriezen van verse levensmiddelen: Maximale hoeveelheid aan verse levensmiddelen (in kg) die binnen 24 uur kunnen worden ingevroren staat vermeld op het toestelplaatje. (Uw vriezer heeft de capaciteit 25 kg in te vriezen in een omgeving van 25 °C)
- Voor een optimale prestatie van het apparaat en een maximale vriescapaciteit, stelt u de diepvriezer gedurende 24 uur in op de snelvriesstand (SF) voordat u verse levensmiddelen in de diepvriezer plaatst.
- Nadat de verse levensmiddelen in de diepvriezer zijn geplaatst zijn 24 uur doorgaans voldoende voor invriezen. De snelvriesstand wordt na 2-3 dagen automatisch gedeactiveerd om energie te besparen.
- Als u een kleine hoeveelheid (tot 3 kg) levensmiddelen in uw vriezer wilt invriezen:

- U kunt uw levensmiddelen zonder andere ingevroren levensmiddelen aan te raken plaatsen en de snelvriesstand activeren. Als de levensmiddelen zijn ingevroren (minimaal 24 uur) kunt u deze naast reeds ingevroren levensmiddelen plaatsen.
- Vries ontdooide levensmiddelen niet opnieuw in. Dit kan gezondheidsproblemen zoals voedselvergiftiging veroorzaken.
- Laat heet voedsel eerst volledig afkoelen voordat u het in de vriezer plaatst.
- Wanneer u diepvriesproducten koopt controleer dan of deze bij de juiste temperatuur zijn ingevroren en of de verpakking intact is.

Belangrijke opmerking:

- Ingevroren etenswaren, wanneer ontdooid, moeten gekookt worden net als verse etenswaren. Indien deze niet gekookt worden na ontdooien kunnen deze NIET opnieuw ingevroren worden.
- De smaak van sommige kruiden in gekookte gerechten (anijs, basilicum, waterkers, azijn, bepaalde kruiden, gember, knoflook, ui, mosterd, tijm, marjoraan, zwarte peper, etc.) verandert en neemt een sterke smaak aan wanneer deze voor langere tijd opgeslagen worden. Daarom adviseren wij u om een kleine hoeveelheid kruiden toe te voegen als u van plan bent om het gerecht in te vriezen, of u kunt eventueel de gewenste kruiden achteraf na ontdooiing toevoegen.
- De bewaartijd van etenswaren is afhankelijk van de gebruikte olie. Geschikte oliën zijn margarine, kalfsvet, olijf olie en boter en ongeschikte oliën zijn pinda olie en varkensvet.
- Vloeibare etenswaren moeten in plastic houders ingevroren worden en andere etenswaren in plastic folie of zakjes.

	Maximale bewaarperiode (maanden)	Ontdooiperiode op kamertemperatuur (in uren)	Ontdooiperiode in oven (in minuten)
Brood	4 - 6	2 - 3	4 - 5 (220-225°C)
Koekjes	3 - 6	1 - 1,5	5 - 8 (190-200°C)
Gebak	1 - 3	2 - 3	5 - 10 (200-225°C)
Taart	1 - 1,5	3 - 4	5 - 8 (190-200°C)
Filodeeg	2 - 3	1 - 1,5	5 - 8 (190-200°C)
Pizza	2 - 3	2 - 4	15 - 20 (200°C)

Groenten en fruit	Vorbereiden	Maximale bewaarperiode (maanden)
Snijbonen en bonen	Was en snij ze in kleine stukjes en kook ze in water	10 - 13
Bonen	Dop en was ze en kook ze in water	12
Kool	Was en kook in water	6 - 8
Wortel	Was en snij in stukjes en kook in water	12
Paprika	Snij de steel eraf, snij doormidden en verwijder de zaadlijsten en kook in water	8 - 10
Spinazie	Was en kook in water	6 - 9
Bloemkool	Haal het blad eraf, snij het hart in stukjes en laat het even staan in water met wat citroensap	10 - 12
Aubergine	Wassen en in stukken van 2 cm snijden	10 - 12
Maïs	Was en verpak met steel of als maïskolf	12
Appel en peer	Schil en snij in plakken	8 - 10
Abrikoos en perzik	Snij doormidden en verwijder de pit	4 - 6
Aardbeien en bosbessen	Wassen en schoonmaken	8 - 12
Gekookt fruit	Voeg 10% suiker aan het bakje toe	12
Pruimen, kersen, zure bessen	Wassen en de steeltjes verwijderen	8 - 12

Zuivelproducten	Vorbereiden	Maximale bewaarperiode (maanden)	Bewaarwijze
Pak (homogene) melk	In eigen verpakking	2 - 3	Pure melk - In eigen verpakking
Kaas, met uitzondering van witte kaas	In plakken	6 - 8	Oorspronkelijke verpakking kan gebruikt worden voor korte bewaarperiode. Voor langere perioden moet het in folie worden gewikkeld.
Boter, margarine	In eigen verpakking	6	

Vlees en vis	Vorbereiden	Maximale bewaarperiode (maand)
Biefstuk	Verpakt in folie	6 - 8
Lamsvlees	Verpakt in folie	6 - 8
Kalfsbraadstuk	Verpakt in folie	6 - 8
Kalfsvlees in blokjes	In kleine stukjes	6 - 8
Lamsvlees in blokjes	In stukjes	4 - 8
Gehakt	Verpakt zonder kruiden	1 - 3
Orgaanvlees (in stukjes)	In stukjes	1 - 3
Bolognese-worst/salami	Moet worden verpakt zelfs als er een vel omzit	
Kip en kalkoen	Verpakt in folie	4 - 6
Gans en eend	Verpakt in folie	4 - 6
Hert, konijn, wildzwijn	In porties van 2,5 kg en als filets	6 - 8
Zoetwatervissen (Zalm, Karper, Crane, Siluroidea)	Ontdoe de vis van de ingewanden en schubben, was en droog het; snij indien nodig de staart en kop af.	2
Magere vis; zeebaars, tarbot, tong		4
Vette vis (tonijn, makreel, zeeforel, ansjovis)		2 - 4
Schelpdieren	Schoongemaakt en in zakken	4 - 6
Kaviaar	In zijn verpakking, in aluminium of plastic bakje	2 - 3
Slakken	In zout water, in aluminium of plastic bakje	3

Opmerking: *Ingevroren vlees dient als vers vlees te worden bereid nadat het werd ontdooid. Als vlees niet is bereid na te zijn ontdooid, mag dit nooit opnieuw worden ingevroren.*

DEEL 4 REINIGING EN ONDERHOUD

 Haal voordat u gaat schoonmaken de stekker van het apparaat uit het stopcontact.

 Tijdens het schoonmaken geen water over het apparaat heen gieten.

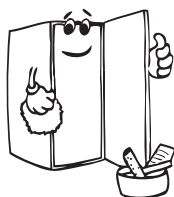

- Het koel- en vriesgedeelte dienen regelmatig te worden schoongemaakt met een oplossing van soda en lauwwater.

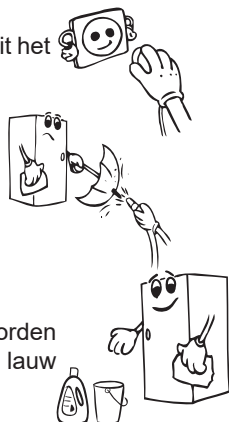

- Maak de accessoires afzonderlijk schoon met zeep en water. De accessoires niet in de vaatwasser plaatsen.



 Gebruik geen schurende producten, schoonmaakmiddelen of zeepproducten. Na het afwassen met schoon water naspoelen en zorgvuldig afdrogen. Wanneer u klaar bent met schoonmaken de stekker met droge handen weer in het stopcontact steken.

- Maak de condensor minimaal eenmaal per jaar schoon met een veger om energie te besparen en de productiviteit te verhogen.



Ontdooien

- Uw vriezer ontdooit volledig automatisch. Het water dat gevormd wordt als gevolg van het ontdooiproces, loopt in de waterverzamelbak, stroomt in de verdampingsbak aan de achterzijde van uw vriezer en verdampt daar.
- Controleer voor het reinigen van de verdampingsbak of u de stekker uit het stopcontact hebt getrokken.
- Neem de verdampingsbak uit. Verwijder eerst de schroeven, zie illustratie. Regelmatig met zeepwater reinigen. Zo voorkomt u geurvorming.

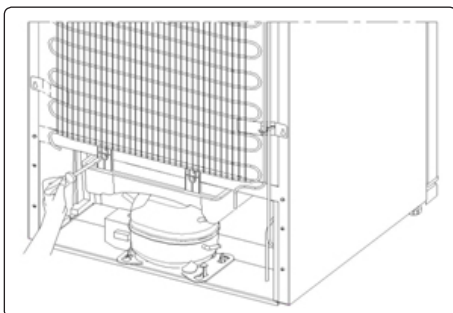

Vervangen van ledverlichting

Indien uw koelkast voorzien is van ledverlichting dient u contact op te nemen met de helpdesk. Deze mag namelijk uitsluitend worden vervangen door erkend personeel.

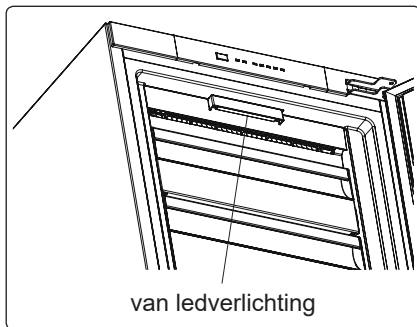

DEEL .5 VERVOEREN EN VERPLAATSEN

Vervoeren en verplaatsen

- De originele verpakkingen en schuim kan worden bewaard voor transport achteraf (indien gewenst).
- U moet uw vriezer vastmaken met een dikke verpakking, banden of sterke touwen en de instructies op de verpakking volgen voor transport als u de vriezer opnieuw wilt transporteren.
- Verwijder de bewegende onderdelen (laden, accessoires, groentevakken, etc.) of bevestig ze in de vriezer tegen schokken met banden tijdens de herplaatsing of het transport.

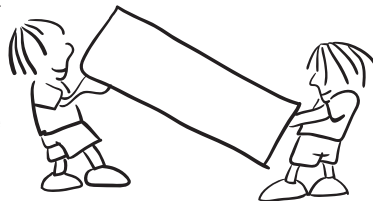

U moet de vriezer steeds rechtop dragen.

Draairichting van de deur wijzigen

- Het is niet mogelijk de openingsrichting van de deur van uw vriezer te wijzigen als de handvaten op de deur van uw vriezer geïnstalleerd zijn via de voorzijde van de deur.
- Op modellen zonder handvaten en modellen met handvaten op de zijkanten is het mogelijk om de draairichting van de deur van uw koelkast te veranderen.
- Als de openingsrichting van uw vriezer kan worden gewijzigd, moet u contact opnemen met de dichtstbijzijnde Geautoriseerde dienst om de openingsrichting laten wijzigen.

DEEL 6 PROBLEEMOPLOSSING

Indien uw koelkast niet goed werkt, kan dit komen door een klein probleem. Controleer daarom het volgende voor u belt naar een elektricien om tijd en geld te besparen.

Alarmaanduidingsled gaat branden	SOORT STORING	WAAROM	WAT MOET U DOEN
	'Storings waarschuwingen'	Een onderdeel of aantal onderdelen werkt niet of er is een storing in het koelproces.	Controleer of de deur openstaat. Als de deur niet openstaat, neem dan zo spoedig mogelijk contact op met een onderhoudsservice.

Wat te doen indien uw toestel niet werkt;

Controleer of;

- er geen stroom is;
- De hoofdschakelaar in uw woning is uitgeschakeld;
- het stopcontact niet volstaat. Controleer dit door een ander toestel waarvan u weet dat het werkt, in te pluggen.

Wat te doen indien uw toestel slecht werkt;

Controleer of;

- u het toestel niet te vol hebt geladen;
- de koelkasttemperatuur is ingesteld op -16;
- de deur goed gesloten is;
- er geen stof op de condensator zit;
- er voldoende ruimte aan de achter- en zijkanten is.

Als uw koelkast te luidruchtig werkt;

Normale geluiden

Krakend (ijs) geluid:

- Tijdens het automatische ontdooien.
- Als het apparaat wordt gekoeld of opwarmt (door uitzetting van materiaal in het apparaat).

Kort krakend geluid: Wordt gehoord wanneer de compressor door de thermostaat wordt in- en uitgeschakeld.

Geluid van de compressor: Normale motorgeluiden. Dit geluid houdt in dat de compressor normaal werkt. De compressor kan bij het activeren gedurende een korte tijd meer geluid veroorzaken.

Pruttel- en spettergeluid: Dit geluid wordt veroorzaakt door de stroom van koelvloeistof in de leidingen van het systeem.

Geluid van stromend water: Een geluid van stromend water naar de verdampbak tijdens het ontdooien. Dit geluid is mogelijk hoorbaar tijdens het ontdooien.

Geluid van luchtblazen: Normaal ventilatorgeluid. Dit geluid kan tijdens normale werking van het systeem door de circulatie van lucht in de koelkast worden waargenomen.

Als de randen van het koelgedeelte die samenkomen met de deur warm zijn;

In het bijzonder in de zomer (warm weer) kan dit oppervlak tijdens de werking van de compressor warmer worden. Dit is normaal.

Als er zich vocht ophoopt in de koelkast;

- Zijn alle etenswaren juist verpakt? Zijn de doosjes afgedroogd voordat ze in de koelkast zijn geplaatst?
- Wordt de koelkastdeur frequent geopend? De vochtigheid in de omgeving komt bij het openen van de deur in de koelkast terecht. Het vocht wordt sneller opgehoopt als de deur vaker wordt geopend, in het bijzonder als de vochtigheid in de ruimte hoog is.

Als de deur niet goed wordt geopend en gesloten;

- Verhindert verpakkingen van etenswaar het sluiten van de deur?
- Zijn de deurschappen, schappen en laden correct geplaatst?
- Zijn de scharnieren kapot of gescheurd?
- Staat uw koelkast waterpas?

Aanbevelingen

- Om het toestel volledig te stoppen, verwijder de stekker uit het stopcontact (om te reinigen en wanneer de deur open wordt gelaten).
- Als de vriezer gedurende langere tijd niet wordt gebruikt (bijv. tijdens de zomervakantie), haal de stekker dan uit het stopcontact, maak het apparaat schoon en laat de deur open staan zodat er geen schimmelvorming of een vreemde geur ontstaat.
- Om het apparaat volledig uit te schakelen moet u de aansluiting op het elektriciteitsnet verbreken (vóór het reinigen en terwijl de deuren open staan).
- Als het probleem zich blijft voordoen nadat u alle bovenstaande instructies heeft opgevolgd, neemt u contact op met de dichtstbijzijnde erkende onderhoudsservice.
- Het door u aangeschafte apparaat is ontworpen voor huishoudelijk gebruik en mag alleen voor thuis worden gebruikt voor aangegeven doeleinden. Het is niet geschikt voor commercieel of gemeenschappelijk gebruik. Als de consument het apparaat gebruikt op een wijze die hier niet aan voldoet, benadrukken we dat de fabrikant en het verkooppunt niet aansprakelijk zijn voor reparatie en storingen binnen de garantieperiode.

Aanwijzingen voor energiebesparing

Installeer het apparaat in een koele, goed geventileerde ruimte, maar niet in direct zonlicht en niet in de buurt van een warmtebron (radiator, fornuis, etc.). Zo niet moet u een isolerende plaat gebruiken.

1. Laat warme dranken en etenswaren eerst afkoelen buiten het apparaat.
2. Plaats ingevroren etenswaren in het koelvak. De lage temperatuur van de ingevroren etenswaren zullen het koelvak helpen koel houden wanneer ze ontdooien. Zo bespaart u energie. Als u de ingevroren etenswaren gewoon buiten de koelkast plaatst, verliest u energie.
3. Wanneer u etenswaren en dranken plaatst, moet u de deur van het apparaat zo kort mogelijk openen.
4. Houd de deksels gesloten van andere vakken met verschillende temperaturen in het apparaat (groentevak, koeler, ...etc).
5. De pakking van de deur moet schoon en vouwbaar zijn. Bij slijtage moet u de pakking vervangen (als de pakking kan worden losgemaakt) Als deze niet kan worden losgemaakt, moet u de deur vervangen.
6. De ecomodus / standaard instellingsfunctie behoudt bevroren voedsel terwijl energie wordt bespaard.
7. Vriesvak (diepvriezer): De interne configuratie van het apparaat is de configuratie die zorgt voor het meest efficiënte energiegebruik.
8. Verwijder de kou-accumulatoren niet uit de diepvrieskorf (indien aanwezig).

DEEL .6

DE ONDERDELEN VAN HET TOESTEL EN DE COMPARTIMENTEN

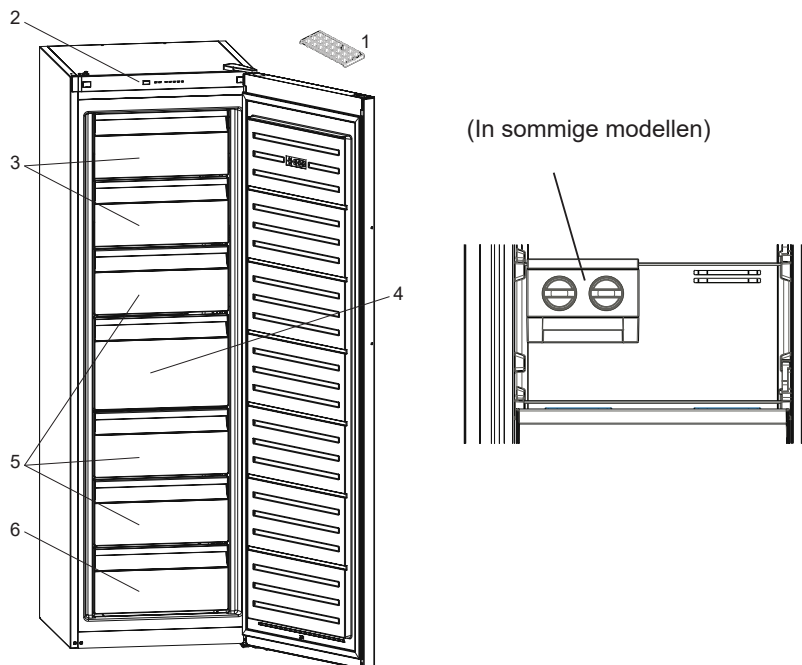

Deze afbeelding is getekend ter informatie om de verschillende delen en accessoires van het apparaat te tonen. Onderdelen kunnen verschillen afhankelijk van het model van het apparaat.

1. Ijslade

2. Bedieningspaneel

3. Kleine vriezerklep

4. Grote vrieslade

5. Vrieslades

6. Onderste vrieslade

DEEL 8 TECHNISCHE GEGEVENS

De technische informatie staat vermeld op het typeplaatje op de binnenkant van het apparaat en op het energielabel.

De QR-code op het energielabel dat met het apparaat wordt geleverd, voorziet in een weblink naar de informatie die betrekking heeft op de prestaties van het apparaat in de EPREL-database.

Bewaar het energielabel ter naslagwerk bij de gebruikershandleiding en alle andere documenten die met dit apparaat zijn geleverd.

U kunt dezelfde informatie over EPREL vinden via de link <https://eprel.ec.europa.eu>, de modelnaam en het productnummer dat u aantreft op het typeplaatje van het apparaat.

Gebruik de link www.theenergylabel.eu voor gedetailleerde informatie over het energielabel.

DEEL 9 INFORMATIE VOOR TESTINSTITUTEN

Installatie en voorbereiding van het apparaat voor EcoDesign-keuring dienen te voldoen aan EN 62552. De ventilatievereisten, afmetingen van de nis en minimale vrije ruimte aan de achterkant dienen te voldoen aan de vereisten van DEEL 1 in deze gebruikershandleiding. Neem contact op met de fabrikant voor eventuele verdere informatie, waaronder laadplannen.

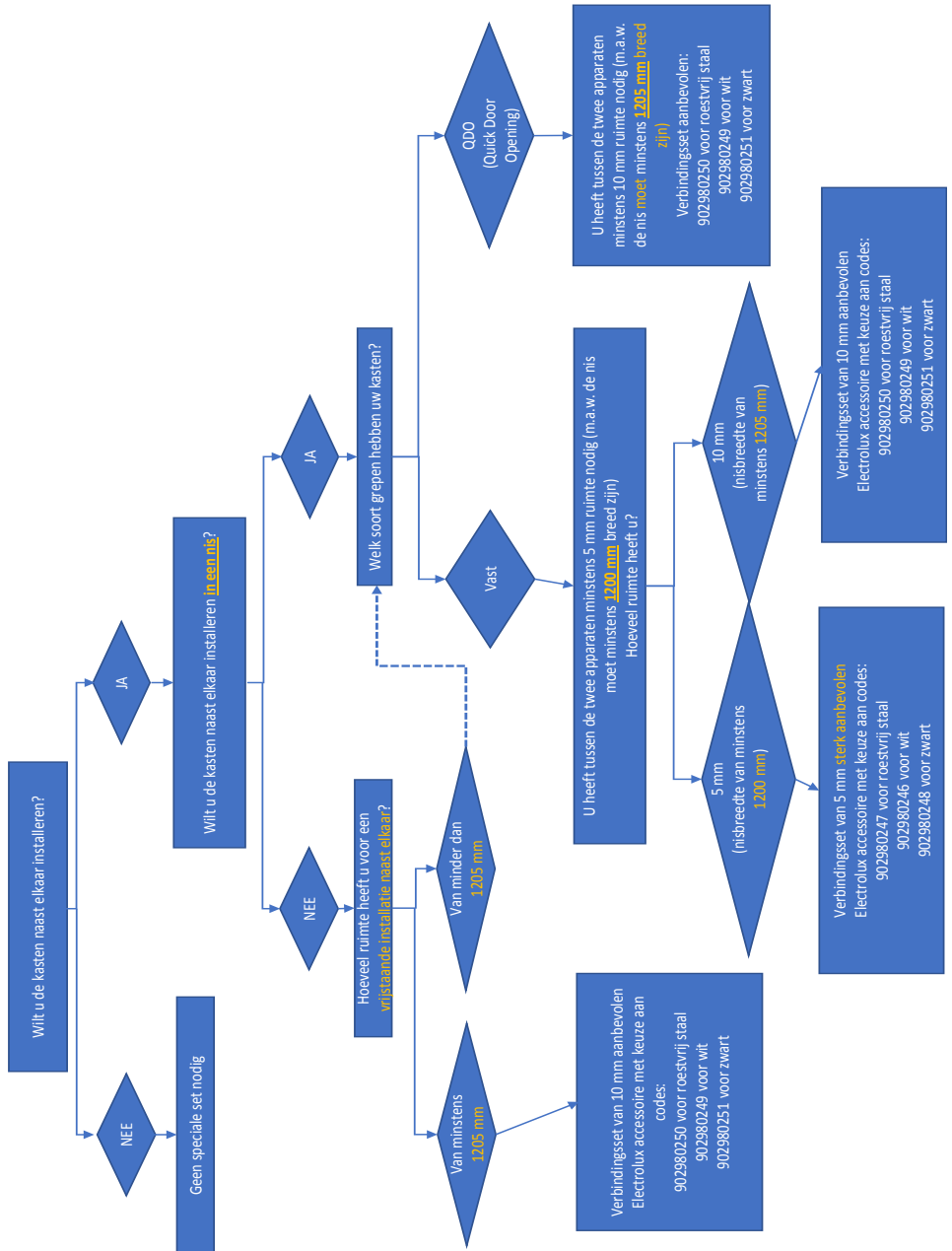



SK

POŽIAR

Varovanie: Riziko požiaru / horľavých
materiálov

OBSAH

PRED POUŽITÍM SPOTREBIČA.....	114
Bezpečnostné upozornenia.....	118
Inštalácia a prevádzka vašej chladničky	119
Pred použitím chladničky	120
Rozmery	121
INFORMÁCIE O POUŽITÍ	122
Informácie o technológii No-Frost	122
Ovládací panel	123
Tlačidlo nastavenia teploty v mrazničke	123
Kontrolka alarmu	123
Režim supermrazenia	123
Nastavenia teploty mrazničky.....	123
Výstrahy pre nastavenia teplôt	124
Príslušenstvo.....	125
Icematic	125
Zásobník na ľad.....	125
VKLADANIE POTRAVÍN	126
ČISTENIE A ÚDRŽBA.....	131
Rozmrazovanie	131
Výmena kontrolky LED.....	132
DODANIE A PREMIESTNENIE	132
Zmena pozície dverí.....	132
KÝM KONTAKTUJETE POPREDAJNÝ SERVIS.....	133
Tipy na šetrenie energie	135
ČASTI SPOTREBIČE A PRÍSLUŠENSTVO.....	136
TECHNICKÉ ÚDAJE	137
INFORMÁCIE PRE SKÚŠOBNÉ INŠTITÚCIE	137

PRE DOKONALÉ VÝSLEDKY

Ďakujeme, že ste si zakúpili tento produkt značky AEG! Je navrhnutý tak, aby po dlhé roky podával dokonalý výkon vďaka inovatívnym technológiám uľahčujúcim život a vďaka funkciám, ktoré nenájdete u obyčajných spotrebičov. Venujte prosím pár minút prečítaní týchto informácií, aby ste mohli používať svoj spotrebič čo najefektívnejšie.

Navštívte našu webovú lokalitu na:



Získanie používateľských odporúčaní, brožúr, riešení problémov, informácií o servise a oprave:

www.aeg.com/support



Zaregistrujte si svoj spotrebič v záujme lepšieho servisu:

www.registreaeg.com



Nákup príslušenstva, spotrebného tovaru a originálnych náhradných dielov pre spotrebič:

www.aeg.com/support

ZÁKAZNÍKA STAROSTLIVOSŤ A SERVIS

Vždy používajte originálne náhradné diely.

Pri obrátení sa na autorizované servisné centrum sa uistite, či máte k dispozícii tieto údaje: model, PNC, sériové číslo.

Údaje môžete nájsť na výrobnom štítku.

 Varovanie/upozornenie – bezpečnostné informácie

 Všeobecné informácie a tipy

 Environmentálne informácie

Podlieha zmenám bez oznámenia.

ČASŤ 1. PRED POUŽITÍM SPOTREBIČA

Pred inštaláciou a použitím spotrebiča si pozorne prečítajte návod na použitie. Nie sme zodpovední za škody vzniknuté nesprávnym používaním.

Dodržte pokyny uvedené na spotrebiči a v návode na použitie, tento návod uchovajte na bezpečnom mieste, aby ste mohli vyriešiť problémy, ak k nim v budúcnosti nedôjde.

Tento spotrebič nie je určený na používanie ako vstavaný spotrebič.

V prípade, že nenainštalujete spotrebič ako voľne stojaci, ale dodržíte priestor potrebný pre rozmery spotrebiča, spotrebič bude fungovať správne, ale môže sa mierne zvýšiť spotreba energie.

 **VÝSTRAHA:** Nedávajte pred vetracie otvory chladničky s mrazničkou žiadne predmety.

 **VÝSTRAHA:** Na zrýchlenie procesu rozmrazenia nepoužívajte mechanické zariadenia ani iné pomôcky.

 **VÝSTRAHA:** Vo vnútri chladničky s mrazničkou nepoužívajte iné elektrické zariadenia

 **VÝSTRAHA:** Nepoškodzuje obvod s chladiacou kvapalinou.

 **VAROVANIE:** Pri umiestňovaní spotrebiča sa uistite, že napájací kábel nie je zachytený alebo poškodený.

 **VAROVANIE:** K zadnej strane spotrebiča neumiestňujte prenosné rozvodky alebo prenosné zdroje napätia.

 **VÝSTRAHA:** Aby ste zabránili poraneniu osôb alebo poškodeniu majetku, nainštalujte toto zariadenie podľa pokynov výrobcu.

 Malé množstvo chladiacej kvapaliny použitej v tejto

chladničke s mrazničkou je ekologická chladiaca kvapalina R600a (izobután). Je horľavá a výbušná, ak sa vznieti v uzavretom priestore.

- Všetky baliace materiály uchovávajte mimo dosahu detí a zabezpečte náležitú likvidáciu obalu.
- Počas prenášania a umiestňovania chladničky nepoškodzujte obvod s chladiacim plynom.
- V blízkosti chladničky s mrazničkou neskladujte žiadne nádoby s horľavými materiálmi, ako sú spreje alebo náplne hasiacich prístrojov.
- Toto zariadenie je určené na použitie v domácnosti a na podobných miestach, napríklad:
 - kuchyňa pre personál v obchodoch, kanceláriách a iných pracovných prostrediach;
 - farmách a klientmi v hoteloch, motelloch a iných obytných zariadeniach;
 - zariadeniach typu nocovania s raňajkami;
 - stravovacích a podobných neobchodných aplikáciách.
- Špeciálne uzemnená zástrčka bola pripojená k napájaciemu káblu vašej chladničky. Táto zástrčka sa musí používať so špeciálne uzemnenou zásuvkou 16 A alebo 10 A, v závislosti od krajiny, kde bude produkt predávaný. Ak sa vo vašej domácnosti žiadna takáto zásuvka nenachádza, dajte si ju nainštalovať autorizovaným elektrikárom.
- Toto zariadenie smú používať deti od 8 rokov a osoby so zníženými fyzickými, zmyslovými alebo mentálnymi schopnosťami, alebo nedostatkom skúseností a znalostí, pokiaľ na nich dohliada osoba zodpovedná za ich bezpečnosť, alebo ak im táto osoba dala pokyny ohľadom používania a chápu riziká. Deti sa nesmú so zariadením hrať. Deti by nemali vykonávať čistenie a údržbu, pokiaľ na nich niekto

nedohliada.

- Deti vo veku od 3 do 8 rokov smie nakladať a vykladať chladiace spotrebiče. Deti nemajú vykonávať údržbu alebo čistenie spotrebiča, veľmi malé deti (0 – 3 rokov) nemajú používať spotrebič, malé deti (3 – 8 rokov) nemajú používať spotrebič, ak sú bez stáleho dozoru, staršie deti (8 – 14 rokov) a ľudia s obmedzenými fyzickými alebo duševnými schopnosťami môžu používať spotrebiče bezpečne, ak sú pod dozorom alebo boli o bezpečnom použití spotrebiča náležite poučení. Ľudia s veľmi obmedzenými schopnosťami nemajú používať spotrebič, kým nie sú pod stálym dozorom.
- Poškodený napájací kábel/zástrčka môžu spôsobiť požiar alebo úraz elektrickým prúdom. Keď sú poškodené, musia sa vymeniť. To môže urobiť iba kvalifikovaný personál.
- Tento spotrebič nie je určený na použitie v nadmorských výškach nad 2000 m.
- **Aby nedošlo ku kontaminácii jedla, dodržujte prosím nasledujúce pokyny:**
- Ponechanie dvierok v otvorenom stave po dlhú dobu môže spôsobiť výrazný narástť teploty vnútri oddelenia spotrebiča.
- Pravidelne očisťujte povrchy, ktoré prichádzajú do kontaktu s jedlom, a tiež prístupné odtokové systémy.
- Surové mäso a ryby uchovávajte v chladničke vo vhodných kontajneroch, aby nedochádzalo k ich kontaktu s inými potravinami alebo kvapnutiu na ne.
- Oddelenie pre mrazené potraviny označené dvoma hviezdikami sú vhodné pre uchovávanie vopred zmrazených potravín, uchovávanie alebo výrobu zmrzliny a výrobu ľadových kociek.
- Oddelenie označené jednou, dvoma alebo tromi hviezdikami nie sú vhodné pre zmrazenie čerstvého jedla.

- Ak chladiace zariadenie je ponechané prázdne po dlhú dobu, je nutné ho vypnúť, rozmraziť, očistiť, osušiť a ponechať dvierka otvorené, aby ste zabránili tvorbe plesní vo vnútri spotrebiča.

Servis

- Pre opravy spotrebiča kontaktujte autorizované servisné centrum. Používajte len originálne náhradné diely.
- Pamätajte si, že samostatné alebo neodborné opravovanie môže negatívne ovplyvniť bezpečnosť spotrebiča, čo povedie k zrušeniu záruky.
- Nasledujúce náhradné diely budú k dispozícii po dobu 7 rokov od zastavenia výroby daného modelu: termostaty, teplotné snímače, obvody dosky, prvky osvetlenia, rukoväte dvierok, závesy dvierok, nádoby a koše.
- Niektoré z týchto náhradných dielov sú k dispozícii výhradne pre profesionálne opravára a všetky náhradné diely sa nemusia vzťahovať ku všetkým modelom.
- Tesnenie dvierok bude k dispozícii po dobu 10 rokov od zastavenia výroby daného modelu.

Staré a zastarané chladničky

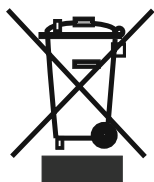

- Ak má vaša stará chladnička zámok, zlomte ho alebo ho odstráňte, pretože deti sa môžu zachytiť dovnútra a môže dôjsť k nehode.
- Staré chladničky a mrazničky obsahujú izolačný materiál a chladiace látky s CFC. Pri eliminovaní starých chladničiek dajte pozor, aby ste nepoškodili životné prostredie.

Na miesto likvidácie starých chladničiek sa spýtajte na miestnom úrade.

Poznámky:

- Pred inštaláciou a použitím spotrebiča si pozorne prečítajte návod na použitie. Nie sme zodpovední za škody vzniknuté nesprávnym používaním.
- Dodržte pokyny uvedené na spotrebiči a v návode na použitie, tento návod uchovajte na bezpečnom mieste, aby ste mohli vyriešiť problémy, ak k nim v budúcnosti nedôjde.
- Tento spotrebič sa vyrobil, aby sa používal v domácnostiach a môže sa používať výlučne v domácnosti a na uvedené účely. Nie je určená na komerčné alebo laboratórne použitie. Takéto použitie spôsobí, že záruka stratí platnosť a naša spoločnosť neponesie zodpovednosť za straty, ku ktorým dôjde.
- Tento spotrebič je vyrobený tak, aby sa používal v domácnostiach a je vhodný iba pre skladovanie / chladenie potravín. Nie je vhodný na komerčné použitie a/alebo skladovanie látok iných ako sú potraviny. Naša spoločnosť

Bezpečnostné upozornenia

- Nepoužívajte rozdvojky ani predlžovací kábel.
- Nezapájajte do starých, poškodených alebo opotrebovaných zásuviek.
- Kábel neťahajte, neohýbajte.
- Nepoužívajte zástrčkový adaptér.

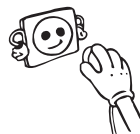

- Tento spotrebič je navrhnutý na používanie dospelými osobami, takže nedovoľte deťom, aby sa so spotrebičom hrali, prípadne im nedovoľte sa vešať na dverka.
- Nezapájajte do zásuvky ak máte mokré ruky, mohlo by dôjsť k úrazu elektrickým prúdom!
- Do priechodu mrazničky nedávajte sklenené fľaše alebo nádoby s nápojmi. Fľaše alebo plechovky môžu explodovať.
- Z dôvodu vašej bezpečnosti nedávajte do chladničky výbušné alebo horľavé materiály. Nápoje s vyšším obsahom alkoholu umiestnite vertikálne pričom ich hrdlá v priechodu chladničky pevne uzatvorte.
- Keď beriete ľad vyrobený v priestore mrazničky, nedotýkajte sa ho, pretože môže spôsobiť omrzliny a/alebo sa môžete porezať.
- Zmrazených produktov sa nedotýkajte mokрыmi rukami! Nejedzte zmrzlinu a kocky ľadu



okamžite potom, čo ich vyberiete z priečinku mrazničky!

- Zmrazené tovary po roztopení opätovne nezmrazujte. To môže spôsobiť zdravotné problémy, napr. otravu jedlom.
- Hornú časť chladničky nezakrývajte. Ovplyvní to výkonnosť chladničky.
- Príslušenstvo v chladničke počas prepravy upevnite, aby ste predišli jeho poškodeniu.
- Keď sú zatvorené dvere mrazničky, vytvára sa vákuum. Pred ich opätovným otvorením počkajte asi 1 minútu.
- Tento voliteľný diel slúži na jednoduché otvorenie dverí. S týmto dielom sa okolo tejto oblasti môže trochu tvoriť kondenzácia a možno bude vhodnejšie ho vybrať.

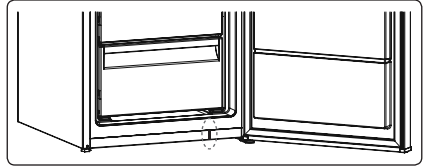

Inštalácia a prevádzka vašej chladničky

Pred spustením chladničky musíte venovať pozornosť nasledujúcim bodom:

- Prevádzkové napätie vašej chladničky je 220-240V pri 50 Hz.
- Nenesieme zodpovednosť za škody, ku ktorým dôjde v dôsledku neuzemnenia.
- Chladničku umiestnite na miesto, kde nebude vystavená priamemu slnečnému svetlu.
- Váš spotrebič musí byť minimálne 50 cm od rúr, plynových rúr alebo radiátorov, a minimálne 5 cm od elektrických rúr.
- Vaša chladnička nesmie byť nikdy používaná vonku alebo ponechaná na daždi.
- Výšku voľného priestoru, ktorý musí byť ponechaný nad spotrebičom, môžeme vypočítať z rozmerov uvedených v kapitole Rozmery.
- Nastaviteľné predné nožičky by sa mali stabilizovať v príslušnej výške, aby mohla chladnička fungovať stabilným a správnym spôsobom. Nožičky môžete nastaviť otočením v smere hodinových ručičiek (alebo naopak). Toto by sa malo vykonať pred vložením potravín do chladničky.
- Pred použitím chladničky utrite všetky diely vlažnou vodou s pridanou plnou čajovou lyžičkou sódy bikarbóny, potom ich následne opláchnite čistou vodou a vysušte. Po vyčistení všetko dajte na svoje miesto.
- Nainštalujte plast na nastavenie vzdialenosti (diel s čiernymi lopatkami na zadnej strane) otočením o 90° tak, ako je zobrazené na obrázku, aby sa predišlo tomu, že sa kondenzátor dotkne steny.
- Ak umiestňujete voľne stojaci spotrebič k stene, použite vymedzovacie kolíky, aby ste zaručili potrebnú vzdialenosť.
- Pre inštaláciu do výklenku strana po strane pozri spojovací sadu dodávanú so skriňovou mrazničkou a jej inštaláciu príručku (POZNÁMKA: spojovací sadu je možné tiež zakúpiť samostatne ako príslušenstvo).

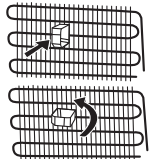

Pred použitím chladničky

- Pri prvom spustení alebo pri spustení po preprave nechajte chladničku stáť 3 hodiny a až potom zapojte. V opačnom prípade poškodíte kompresor.
- Vaša chladnička môže pri prvom spustení trochu zapáchať, zápach zmizne akonáhle chladnička začne chlaďiť.



Vnútorne osvetlenie



VAROVANIE!

Nebezpečenstvo zásahu elektrickým prúdom.

- Informácie týkajúce sa svetiel vnútri tohto výrobku a náhradných dielov svetiel predávaných samostatne: Tieto svetlá by mali odolať mimoriadnym fyzikálnym podmienkam v domácich spotrebičoch, ako sú teplota, vibrácie, vlhkosť alebo sú určené na signalizovanie informácií o prevádzkovom stave spotrebiča. Nie sú určené na používanie v iných spotrebičoch a nie sú vhodné na osvetľovanie izieb v domácnosti.

Rozmery

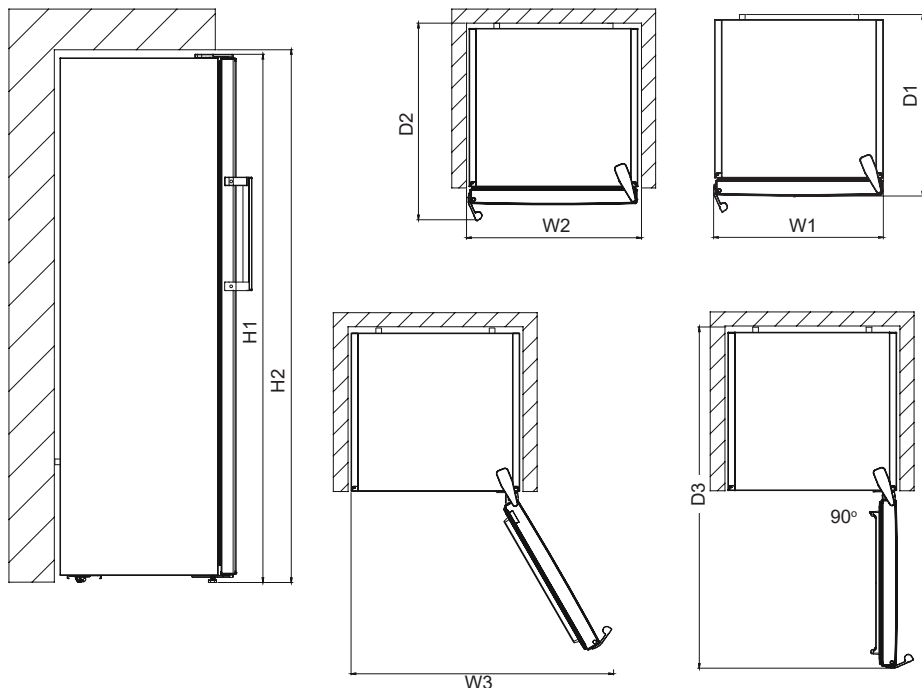

Celkové rozmery ¹		
H1*	mm	1860
W1	mm	595
D1	mm	650

¹ – výška, šírka a hĺbka spotrebiča bez rukoväte

*Vrátane výšky horného závesu (10 mm).

Priestor potrebný pri používaní ²		
H2	mm	1900
W2	mm	600
D2	mm	718

² – výška, šírka a hĺbka spotrebiča vrátane rukoväte plus priestor nevyhnutný na voľnú cirkuláciu chladiaceho vzduchu

Celkový priestor potrebný pri používaní ³		
W3	mm	649
D3	mm	1224

³ – výška, šírka a hĺbka spotrebiča vrátane rukoväte plus priestor nevyhnutný na voľnú cirkuláciu chladiaceho vzduchu, plus priestor nevyhnutný na umožnenie otvárania dvierok na minimálny uhol umožňujúci vyberanie všetkého vnútorného príslušenstva

ČASŤ 2. INFORMÁCIE O POUŽITÍ

Informácie o technológii No-Frost

Mrazničky s technológiou No-Frost sa odlišujú od iných statických mrazničiek svojím princípom prevádzky.

Pri normálnych mrazničkách vlhkosť, ktorá preniká do mrazničky v dôsledku otvárania dverí, a vlhkosť nachádzajúca sa v potravinách spôsobuje namŕzanie v priečinku mrazničky. Aby ste rozmrazili námrazu a ľad v priečinku mrazničky, musíte mrazničku pravidelne vypínať, umiestniť potraviny, ktoré je potrebné uchovať zmrazené do samostatného chladiaceho priečinku a odstrániť ľad nahromadený v priečinku mrazničky.

V prípade mrazničiek s technológiou No-Frost je situácia úplne odlišná. Pomocou ventilátora sa do priečinku mrazničky rovnomerne a ustálene fúka suchý a chladný vzduch z viacerých bodov. Chladným vzduchom rovnomerne a ustálene rozvádzaným medzi policami sa chladia všetky potraviny rovnomerne a rovnako, čím sa predchádza vlhkosti a namŕzaniu. Preto mrazničky s technológiou No-Frost ponúkajú okrem obrovskej kapacity a štýlového vzhľadu aj jednoduché používanie.

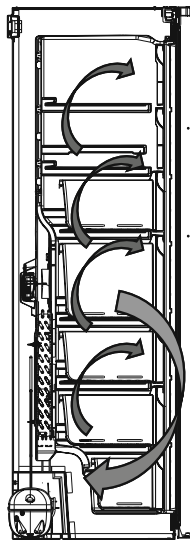

Ovládací panel

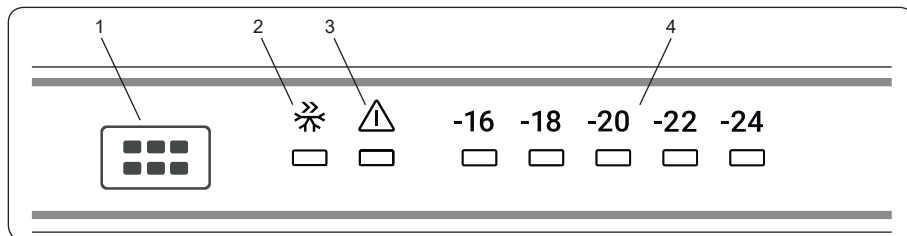

1. Tlačidlo nastavenia teploty v mrazničke
2. Symbol Režim supermrazenia
3. LED kontrolka alarmu
4. Mraznička nastavená indikátor teploty

Tlačidlo nastavenia teploty v mrazničke

Toto tlačidlo umožní vykonať nastavenie teploty v mrazničke. Stlačte toto tlačidlo a nastavte hodnoty teploty v mrazničke. Toto tlačidlo použite tiež k aktivácii režimu SF.

Osvetlenie (ak je dostupné)

Ak je spotrebič zapojený po prvýkrát, vnútorné osvetlenie sa môže zapnúť o 1 minútu neskôr z dôvodu úvodných testov.

Kontrolka alarmu

V prípade problémov s mrazničkou sa rozsvieti červená kontrolka alarmu

Režim supermrazenia

Kedy sa použije?

- Pri zmrazení veľkého množstva jedla.
- Pri rýchlom zmrazení jedla.
- Pri rýchlom zmrazení potravín.
- Pri dlhodobom skladovaní sezónnych potravín.

Ako používať?

- Stlačte tlačidlo nastavenia teploty, kým sa nerozsvieti kontrolka supermrazenia.
- Počas tohto režimu sa rozsvieti kontrolka supermrazenia.
- Maximálny obsah čerstvých potravín (v kg), ktoré sa dajú zmraziť za 24 hodín, je vyznačený na štítku spotrebiča.
- Optimálny výkon spotrebiča pri maximálnej kapacite mrazenia dosiahnete nastavením prístroja do režimu aktívneho SF 24 hodín pred vložením čerstvých potravín do mrazničky.

Počas tohto režimu:

Ak stlačíte tlačidlo nastavenia teploty, režim bude zrušený a nastavenie sa obnoví od -16.

Nastavenia teploty mrazničky

- Pôvodná teplota na displeji je -18 °C.

- Tlačidlo mrazničky stlačte raz.
- Pri každom stlačení tlačidla sa teplota zníži. (-16°C, -18°C, -20°C,... supermrazenie)
- Ak budete tlačidlo nastavenia mrazničky stláčať dovtedy, kým sa na displeji nastavenia mrazničky objaví

symbol supermrazenia a nasledujúce 3 sekundy nestlačíte žiadne iné tlačidlo, zablíkajú Supermrazenie.

- Ak budete tlačidlo ďalej držať, reštartuje sa na poslednú hodnotu.

Odporúčané hodnoty teplôt pre mrazničku

Kedy by mala byť nastavená?	Vnútoraná teplota
Pre minimálnu kapacitu mrazenia	-16 °C
Normálne používanie	-18 °C
Pre maximálnu kapacitu mrazenia	-22 °C, -24 °C

Výstrahy pre nastavenia teplôt

- Teplota v mrazničke závisí od okolitej teploty, teploty čerstvo uložených potravín a od toho, ako často sa otvárajú dvere. V prípade potreby zmeňte nastavenie teploty.
- Neodporúčame prevádzkovať mrazničku v prostrediach chladnejších ako 10 °C.
- Nastavenie teploty by ste mali nastaviť s ohľadom na to, ako často sa otvárajú a zatvárajú dvere mrazničky, koľko potravín je v mrazničke uložených a s ohľadom na prostredie, v ktorom sa nachádza mraznička.
- Odporúčame, aby ste pri prvom použití mrazničky nechali mrazničku bežať 24 hodín bez prerušenia, aby sa zaistilo jej úplné vychladenie. V tomto období neotvárajte dvere mrazničky ani do nej nedávajte potraviny.
- Vaša mraznička má funkciu 5-minútového oneskorenia, aby sa zabránilo poškodeniu kompresora. Keď zapojíte mrazničku, po 5 minútach začne normálne fungovať.
- Mraznička je navrhnutá tak, aby fungovala v intervaloch okolitej teploty uvedených v štandardoch a podľa klímatickej triedy uvedenej na informačnom štítku. Kvôli efektívnosti chladenia neodporúčame prevádzkovať mrazničku v prostrediach, ktoré majú teploty mimo uvedené teplotné intervaly.
- Toto zariadenie je určené na použitie pri okolitej teplote v rámci rozsahu 10 °C – 43 °C

Klimatická trieda	Význam	Okolité teplota
T	tropická	Tento chladiaci spotrebič je určený na používanie pri teplote okolia v rozsahu od 16 °C do 43 °C.
ST	subtropická	Tento chladiaci spotrebič je určený na používanie pri teplote okolia v rozsahu od 16 °C do 38 °C.
N	Normálna	Tento chladiaci spotrebič je určený na používanie pri teplote okolia v rozsahu od 16 °C do 32 °C.
SN	Subnormálna	Tento chladiaci spotrebič je určený na používanie pri teplote okolia v rozsahu od 10 °C do 32 °C.

Dôležité pokyny k inštalácii

Tento spotrebič je určený na prevádzku v ťažkých klimatických podmienkach (až do 43 °C alebo 110° F) a je napájaný technológiou „Freezer Shield“, ktorá zaisťuje, že mrazené potraviny v mrazničke sa nerozmrazia, aj keď teplota okolia klesne pod -15 °C. Takže spotrebič môže umiestniť do nevykurovanej miestnosti bez toho, aby ste sa museli obávať, že sa mrazené potraviny v mrazničke pokazia. Keď sa teplota okolia vráti do normálu, môžete pokračovať v zvyčajnom používaní spotrebiča..

Príslušenstvo

Icematic (V niektorých modeloch)

- Vyberte podnos na tvorbu ľadu
- Naplňte vodou po čiaru.
- Dajte podnos na tvorbu ľadu do pôvodnej polohy
- Keď sa vytvoria kocky ľadu, otočte páčkou na vysypanie ľadových kociek do schránky na ľad.

Poznámka:

- Nenapíňajte schránku na ľad vodou, aby ste vytvorili ľad. Mohla by sa rozbiť.
- Pohyb výrobníka ľadu môže byť počas behu chladničky ťažký. V takom prípade by ste ho po vybratí sklenených poličiek mali vyčistiť.

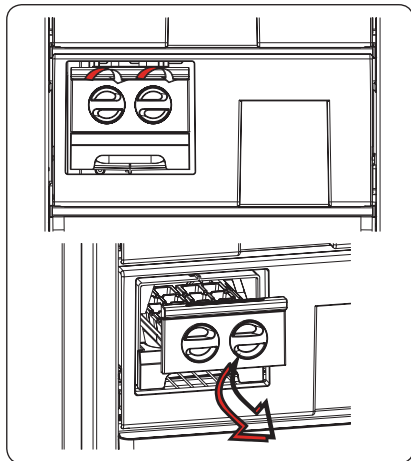

Zásobník na ľad (V niektorých modeloch)

- Naplňte zásobníky na ľad s vodou a dajte ich do mrazničky.
- Po úplnom zamrznutí vody, môžete otočiť zásobník, ako je to uvedené nižšie a vysypať kocky ľadu.

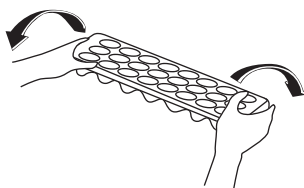
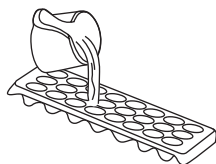

Vizuálne a textové popisy na časti príslušenstva sa môžu odlišovať v závislosti od modelu spotrebiča.

ČASŤ - 3. VKLADANIE POTRAVÍN

- Priečnik mrazničky je označený symbolom .
- Priečnik mrazničky sa používa na zmrazenie čerstvých potravín, na skladovanie mrazených potravín na dobu uvedenú na obale a na výrobu kociek ľadu.
- Čerstvé a teplé potraviny nedávajte vedľa zmrazených potravín, pretože môžu zmrazené potraviny rozmraziť.
- Počas zmrazovania čerstvých potravín (t. j. mäsa, rýb a mletého mäsa) tieto potraviny rozdeľte na porcie, aby ste balenie mohli použiť na jeden chod.
- Pri skladovaní mrazených potravín by ste mali vždy dôsledne dodržiavať pokyny uvedené na baleniach mrazených potravín. Ak nie sú uvedené žiadne informácie, potraviny sa nesmú skladovať dlhšie ako 3 mesiace od dátumu kúpy.
- Maximálne zaťaženie: ak chcete uchovávať veľké množstvá potravín a maximálne využiť kapacitu mrazničky, môžete z nej vytiahnuť zásuvky (okrem spodnej). Väčšie predmety môžete ukladať priamo na poličky.
- Keď kupujete mrazené potraviny, uistite sa, že boli zmrazené pri vhodných teplotách a že balenie nie je poškodené.
- Mrazené potraviny by sa mali prepravovať vo vhodných nádobách, aby sa uchovala kvalita potravín a mali by sa vrátiť k mraziacim povrchom jednotky za čo najkratší možný čas.
- Ak sa na balení mrazených potravín vyskytujú známky vlhkosti a nezvyčajného rosenia, je možné, že bolo v minulosti skladované pri nevhodnej teplote a že sa znehodnotili jeho jednotlivé zložky.
- Životnosť skladovania mrazených potravín závisí od teploty v miestnosti, nastavenia termostatu, častosti otvárania dveriek, typu potravín a od dĺžky času, ktorý je potrebný na prepravu produktu z obchodu domov. Vždy postupujte podľa pokynov vytlačených na balení a nikdy neprekračujte maximálny naznačený čas skladovania.

Ak by ste využili maximálnu kapacitu mrazenia mrazničky:

- V prípade mrazenia čerstvých potravín je maximálne množstvo čerstvých potravín (v kg), ktoré sa dajú zmraziť za 24 hodín, vyznačené na štítku spotrebiča. (táto mraznička má kapacitu na zmrazenie 25 kg pri teplote okolia 25 °C)
- Na dosiahnutie optimálneho výkonu spotrebiča a na dosiahnutie maximálnej kapacity mrazenia 24 hodín pred umiestnením čerstvých potravín do mrazničky zapnite režim rýchleho mrazenia.
- Po vložení čerstvých potravín do mrazničky na zmrazenie zvyčajne postačuje 24 hodín. Režim rýchleho mrazenia sa zruší automaticky po 2 – 3 dňoch pre úsporu energie.

Ak by ste v mrazničke mrazili malé množstvo (do 3 kg):

- Potravinu umiestnite tak, aby sa nedotýkala už zmrazených potravín a spustite režim „rýchle mrazenie“. Po úplnom zmrazení potravinu môžete premiestniť k ostatným zmrazeným potravinám (minimálne po uplynutí 24 hodín).
- Zmrazené tovary po rozmrazení opätovne nezmrazujte. Môže to spôsobiť zdravotné problémy, napr. otravu jedlom.

- Horúce potraviny nechajte pred ich umiestnením do mrazničky úplne vychladnúť.
- Keď kupujete mrazené potraviny, uistite sa, že boli zmrazené pri vhodných teplotách a že balenie nie je poškodené.

Dôležitá poznámka:

- Keď sú mrazené potraviny rozmrazené, mali by ste ich tepelne upraviť ako čerstvé potraviny. Pokiaľ ich neuvaríte po rozmrazení, NIKDY ich nesmiete znovu zmraziť.
- Chuť niektorých korenín, ktoré sa nachádzajú vo varených jedlách (aníz, bazalka, žerucha, ocot, rôzne korenie, zázvor, cesnak, cibuľa, horčica, tymian, majorán, čierne korenie, atď.), sa mení a chuť sa zvýrazní, ak sú uložené po dlhú dobu. Preto by ste do zmrazeného jedla mali pridať málo korenín alebo požadované množstvo korenín pridajte po rozmrazení jedla.
- Doba skladovania potravín závisí od použitého oleja. Vhodné oleje sú margarín, tefací tuk, olivový olej a maslo a nevyhovujúce oleje sú arašidový olej a bravčová masť.
- Potraviny v kvapalnej forme by ste mali zmraziť v plastových nádobách a ďalšie potraviny by mali byť zmrazené v plastových fóliách alebo vreckách.

Ryby a mäso	Príprava	Dĺžka skladovania (mesiace)	Dĺžka rozmrazovania pri izbovej teplote -hodiny-
Hovädzí stejk	Zabalené na zmrazenie v primeraných porciách	6-10	1-2
Jahňacie mäso	Zabalené na zmrazenie v primeraných porciách	6-8	1-2
Teľacie pečené mäso	Zabalené na zmrazenie v primeraných porciách	6-10	1-2
Teľacie kocky	Na malé kúsky	6-10	1-2
Ovčie kocky	Na kúsky	4-8	2-3
Mleté mäso	V primeraných porciách, zabalené bez okorenenia	1-3	2-3
Drobky (kus)	Na kúsky	1-3	1-2
Jaternice/saláma	Musia byť zabalené aj vtedy, ak sú v črievku		Do rozmrazenia
Kura a moriak	Zabalené na zmrazenie v primeraných porciách	7-8	10-12
Hus/kačka	Zabalené na zmrazenie v primeraných porciách	4-8	10
Jeleň - zajac - diviak	Porcie po 2,5 kg a bez kostí	9-12	10-12
Sladkovodná ryba (pstruh, kapor, severská štika, sumec)	Mala by sa umyť a vysušiť po detailnom	2	Kým sa dobre nerozmrazí
Štíhle ryby (morský ostriež, kambala veľká, platýz)	vyčistení zvnútra a odstránení šupín, chvosta, hlavy a mala by sa narezat' na miestach, kde je to potrebné.	4-8	Kým sa dobre nerozmrazí
Tučné ryby (tuniak bonito, makrela, lufara dravá, sardela)		2-4	Kým sa dobre nerozmrazí
Kôrovce	Očistené a vložené do sáčkov	4-6	Kým sa dobre nerozmrazí
Kaviár	Vo svojom balení, vo vnútri hliníkového alebo plastového poháríka	2-3	Kým sa dobre nerozmrazí
Slimák	V slanej vode, vo vnútri hliníkového alebo plastového poháríka	3	Kým sa dobre nerozmrazí

Zelenina a ovocie	Príprava	Dĺžka skladovania (mesiace)	Dĺžka rozmrazovania pri izbovej teplote -hodiny-
Karfiol	Odstráňte listy, rozdeľte jadro na časti a nechajte ho odstáť vo vode, v ktorej je malé množstvo citrónu	10 - 12	Môže sa používať v zmrazenom stave
Zelené fazule, francúzske fazule	Umyte ich a narežte na malé kúsky.	10 - 13	Môže sa používať v zmrazenom stave
Hrášok	Olúpte ho a umyte	12	Môže sa používať v zmrazenom stave
Hríby a špargľa	Umyte ich a narežte na malé kúsky	6 - 9	Môže sa používať v zmrazenom stave
Kel	Vyčistený	6 - 8	2
Baklažán	Po umytí narežte na kúsky s hrúbkou 2 cm	10 - 12	Kolieska od seba oddelte
Kukurica	Očistite ju a zabalte ju so šúľkom alebo len ako zrná	12	Môže sa používať v zmrazenom stave
Mrkva	Očistite ju a narežte na plátky	12	Môže sa používať v zmrazenom stave
Korenie	Odstráňte stonku, rozdeľte na dve časti a oddelte semenka	8 - 10	Môže sa používať v zmrazenom stave
Špenát	Umývaný	6 - 9	2
Jablko a hruška	Naporcujte ich, pričom odstráňte jaderník	8 - 10	(V mrazničke) 5
Marhuľa a broskyňa	Rozdeľte ich na polovičky a odstráňte kôstku	4 - 6	(V mrazničke) 4
Jahody a maliny	Umyte ich a očistite	8 - 12	2
Varené ovocie	V pohárikú s pridaním 10 % cukru	12	4
Slivky, čerešne, višne	Umyte ich a odstráňte stonky	8 - 12	5 - 7

Mliečne výrobky a cestoviny		Príprava	Dĺžka uskladnenia (mesiace)	Skladovanie
Balené (homogenizované) mlieko		Vo vlastnom balení	2 - 3	Len homogenizované mlieko
Syr (okrem bieleho syra)		Vo forme plátkov	6 - 8	Môže sa nechať v pôvodnom balení pri krátkodobom uskladnení. Pri dlhodobom uskladnení by sa mal tiež zabaliť do plastovej fólie.
Maslo, margarín		Vo vlastnom balení	6	
Vajíčka (*)	Vaječné bielka		10 - 12	30 g sa rovná jednému vaječnému žĺtku.
	Zmes vajíčok (bielka - žĺtka)	Je veľmi dobre premiešaný, pričom sa pridá štipka soli alebo cukru, aby sa predišlo jeho zhrubnutiu	10	50 g sa rovná jednému vaječnému žĺtku.
	Vaječný žĺtok	Je veľmi dobre premiešaný, pričom sa pridá štipka soli alebo cukru, aby sa predišlo jeho zhrubnutiu	8 - 10	20 gr sa rovná jednému vaječnému žĺtku.

V zatvorenom poháriku

(*) Nemali by sa zmrazovať so škrupinou. Bielok a žĺtok vajíčka by sa mal zmrazovať samostatne alebo v dobre zmiešanom stave..

	Dĺžka skladovania (mesiace)	Dĺžka rozmrazovania pri izbovej teplote (hodiny)	Trvanie rozmrazovania v rúre (minúty)
Chlieb	4 - 6	2 - 3	4-5 (220-225 °C)
Pečivo	3 - 6	1 - 1,5	5-8 (190-200 °C)
Koláč	1 - 3	2 - 3	5-10 (200-225 °C)
Ovocná torta	1 - 1,5	3 - 4	5-8 (190-200 °C)
Plnené cestoviny	2 - 3	1 - 1,5	5-8 (190-200 °C)
Pizza	2 - 3	2 - 4	15-20 (200 °C)

ČASŤ - 4. ČISTENIE A ÚDRŽBA

-  • **Pred začatím čistenia sa uistite, že chladničku odpojíte.**



-  • Chladničku nečistite nalievaním vody.



- Vnútrotnú a vonkajšiu stranu môžete utrieť pomocou jemnej handričky alebo špongie s použitím teplej a mydlovej vody.

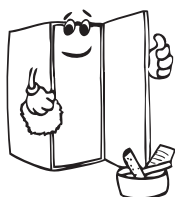
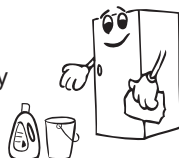

- Samostatne vyberte časti a vyčistite ich mydlovou vodou. Nečistite ich v umývačke riadu.



-  • Pri čistení nikdy nepoužívajte horľavé, výbušné alebo leptavé materiály, ako napríklad riedidlo, plyn alebo kyselinu.

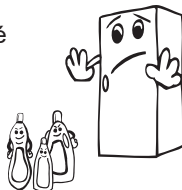

- Raz do roka by ste mali vyčistiť kondenzátor metlou, aby sa zabezpečila úspora energie a zvýšila produktivita.

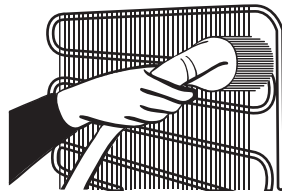

-  • **Uistite sa, že počas čistenia bude chladnička odpojená.**

Rozmrazovanie

Vaša mraznička sa automaticky rozmrazuje. Voda, ktorá vznikne pri rozmrazovaní, prúdi cez zberný odkvap na vodu do odparovacej nádoby za mrazničkou a tam sa sama odparuje.

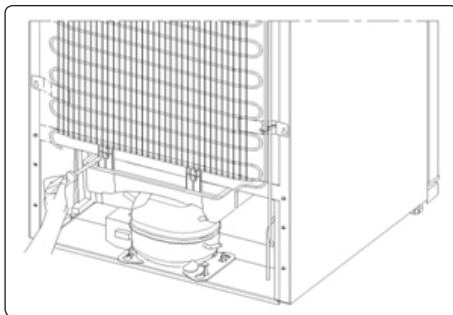

Výmena kontrolky LED

Ak má vaša chladnička kontrolku LED, kontaktujte helpdesk, lebo jej výmenu musí vykonať len autorizovaní zamestnanci.

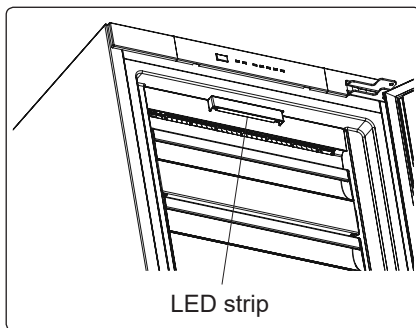

ČASŤ - 5. DODANIE A PREMIESTNENIE

- Originálne balenie a penovú výplň si môžete uschovať pre opätovnú prepravu (voliteľne).
- Chladničku by ste mali dať do hrubého balenia, upevniť páskami alebo silnými špagátmi a postupovať podľa pokynov prepravy balenia za účelom opätovného prepravenia.
- Vyberte pohyblivé diely (poličky, príslušenstvo, priečinky na zeleninu atď.) alebo ich upevnite v chladničke k zarážkam pomocou pásov počas premiestňovania a prepravy.



Chladničku prenášajte vo vzpriamenej polohe.

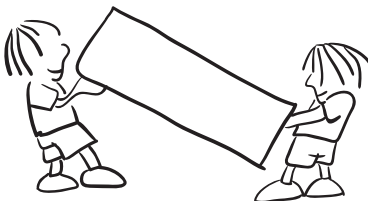

Zmena pozície dverí

- Smer otvárania dverí vašej chladničky sa nedá zmeniť, ak sú rukoväte dverí na vašej chladničke nainštalované z predného povrchu dverí.
- Chladničku by ste mali dať do hrubého balenia, upevniť páskami alebo silnými špagátmi a postupovať podľa pokynov prepravy balenia za účelom opätovného prepravenia.
- Ak je potrebné zmeniť smer otvárania dverí, musíte kontaktovať najbližší autorizovaný servis, a požiadať o zmenu smeru otvárania.

ČASŤ - 6. KÝM KONTAKTUJETE POPREDAJNÝ SERVIS

Vaša mraznička je vybavená zabudovaným systémom detekcie porúch, ktorý vám môže pomôcť, keď vaša chladnička s mrazničkou nepracuje správne. Pri chybe sa na ovládacom paneli zobrazí chybový kód. Nižšie sú zobrazené najčastejšie chybové kódy. Ak sa na vašej mrazničke zobrazí kód, ktorý nie je uvedený nižšie, kontaktujte technickú podporu spoločnosti.

LED dióda alarmu sa rozsvieti	TYP CHYBY	DÔVOD	ČO TREBA VYKONAŤ
	"Zlyhanie Varovanie"	Niektorý diel(-y) je/sú chybné alebo zlyhal proces chladenia	Skontrolujte, či nie sú otvorené dvere. V prípade, že dvere nie sú otvorené, čo najskôr kontaktujte technickú podporu spoločnosti.

Skontrolujte výstrahy;

Ak vaša mraznička nefunguje;

- Došlo k výpadku napájania?
- Je zástrčka zapojená správne do zásuvky?
- Je spálená poistka zásuvky, do ktorej je zapojená zástrčka, alebo je spálená hlavná poistka?
- Je chyba v zásuvke? Aby ste to skontrolovali, zapojte chladničku do zásuvky, o ktorej viete, že funguje.

Ak vaša mraznička nechladí dostatočne;

- Je správne nastavenie teploty?
- Otvárajú sa často dvere mrazničky a ostávajú otvorené dlhú dobu?
- Sú dvere mrazničky správne zatvorené?
- Dali ste jedlo alebo potraviny do mrazničky tak, že sa dotýkajú zadnej steny mrazničky a bránia cirkulácii vzduchu?
- Je vaša mraznička nadmerne naplnená?
- Je dostatočná vzdialenosť medzi vašou mrazničkou a zadnou a bočnou stenou?
- Je okolitá teplota v rozmedzí hodnôt uvedených v návode na používanie?

Ak sú potraviny v mrazničke príliš schladené

- Je správne nastavenie teploty?
- Dali ste do mrazničky v poslednom čase viaceré potraviny?

Ak je vaša mraznička pracuje príliš hlasno;

Na udržanie nastavenej úrovne chladenia sa môže z času na čas aktivovať kompresor. Zvuky z vašej mrazničky sú v takom prípade vzhľadom k jej funkcii normálne. Keď sa dosiahne požadovaný stupeň chladenia, zvuky sa automaticky znížia. Ak zvuky pretrvávajú;

- Je vaše zariadenie stabilné? Sú nohy nastavené správne?

- Je niečo za mrazničkou?
- Vibrujú poličky alebo riad na poličkách? Ak sa to stane, vymeňte poličky a/alebo riad.
- Vibrujú veci umiestnené do mrazničky?

Normálne zvuky;

Praskanie (praskanie ľadu):

- Počas automatického rozmrazovania.
- Ak sa zariadenie ochladí alebo zahreje (v dôsledku rozpínavosti materiálu zariadenia).

Krátke praskanie: Začuté, keď termostat zapne/vypne kompresor.

Hluk kompresora (normálny hluk motora): Tento zvuk znamená, že kompresor pracuje normálne. Keď je kompresor aktivovaný, môže na krátko spôsobiť väčší hluk.

Hluk bublania a špliechania: Tento hluk je spôsobený prúdením chladiacej kvapaliny v rúrkach systému.

Zvuk toku vody: Normálny zvuk toku vody prúdiacej do nádoby na odparovanie počas rozmrazovania. Tento hluk môže byť počas rozmrazovania počuť.

Hluk prúdenia vzduchu (normálny hluk ventilátora): Tento hluk môže byť vďaka cirkulácii vzduchu počuť v mrazničkách s technológiou zabráňujúcou tvorbe námrazy pri bežnej prevádzke systému.

Ak sa vnútri mrazničky hromadí vlhkosť;

- Boli potraviny riadne zabalené? Boli kontajnery dobre vysušené pred tým, ako ste ich dali do mrazničky?
- Otvárajú sa veľmi často dvere mrazničky? Pri otvorení dverí vstupuje vlhkosť nachádzajúca sa vo vzduchu v miestnosti do mrazničky. Najmä vtedy, keď je vlhkosť v miestnosti príliš vysoká, čím častejšie otvárate dvere, tým rýchlejšie bude dochádzať k zvlhčovaniu.

V prípade, že dvere nie sú riadne otvorené a zatvorené;

- Bránia balenia potravín zatvoreniu dverí?
- Sú dvere mrazničky, koše a schránka na ľad na svojom mieste?
- Je tesnenie dverí poškodené?
- Je mraznička na vodorovnom povrchu?

Ak sú okraje kabinetu mrazničky, ktoré sa dotýkajú kĺbov dverí, teplé;

Najmä v lete (teplom počasí) môžu pri prevádzke kompresora byť dotýkajúce sa plochy teplejšie, to je normálne.

DÔLEŽITÉ POZNÁMKY:

- Tepelná poistka ochrany kompresora preruší napájanie po náhlej havárii elektrickej energie alebo po odpojení zariadenia, pretože plyn v chladiacom systéme nie je stabilizovaný. To je úplne normálne a mraznička sa po 4 až 5 minútach reštartuje.
- Chladiaca jednotka mrazničky je skrytá v zadnej stene. Preto môžu v dôsledku prevádzky kompresora v určených intervaloch na zadnom povrchu mrazničky vznikať kvapky vody alebo ľadu. To je normálne. Pokiaľ nie je ľadu príliš veľa, nie je potrebné vykonať rozmrazovanie.
- Ak nebudete mrazničku dlhšiu dobu používať (napríklad počas letných prázdnin), odpojte

ju. Vyčistite mrazničku tak, ako je to opísané v časti 4, a nechajte dvere otvorené, aby sa zabránilo hromadeniu vlhkosti a zápachu.

- Zakúpené zariadenie je určené na použitie v domácnostiach a môže sa použiť iba v domácnostiach a na uvedené účely. Nie je vhodné na komerčné alebo bežné používanie. Ak zákazník používa zariadenie spôsobom, ktorý nie je v súlade s týmito funkciami, zdôrazňujeme, že výrobca a predajca nenesú zodpovednosť za akékoľvek opravy a poruchy v záručnej dobe.
- Ak problém pretrváva po tom, čo ste postupovali podľa vyššie uvedených pokynov, obráťte sa na autorizovaný servis.

Tipy na šetrenie energie

1. Spotrebič nainštalujte v chladnej a dobre vetranej miestnosti, ale nie na priamom slnečnom svetle alebo v blízkosti zdrojov tepla (radiátor, sporák atď.). V opačnom prípade použite izolačnú platňu.
2. Teplé potraviny a nápoje nechajte vychladieť mimo spotrebiča.
3. Keď vkladáte nápoje a kvapaliny, musia byť zakryté. V opačnom prípade sa zvýši vlhkosť v spotrebiči. Z tohto dôvodu sa predĺži pracovný čas. Zakrytie nápojov a kvapalín tiež pomáha uchovávať vôňu a chuť.
4. Pri vkladaní potravín a nápojov otvorte dvierka spotrebiča na čo možno najkratší čas.
5. Kryty ktoréhokoľvek priečinka spotrebiča s odlišnou teplotou nechajte zatvorené (priečínok pre jemné potraviny, chladiaci priečínok atď.).
6. Tesnenie dvierok musí byť čisté a pružné. V prípade opotrebenia, ak je tesnenie odnímateľné, vymeňte ho. Ak tesnenie nie je odnímateľné, musíte vymeniť dvierka.
7. Funkcia Režim Eco / východiskové nastavenie uchováva mrazené potraviny a zároveň šetrí energiu.
8. Oddelenie pre mrazené potraviny (Mraznička): Vnútoraná konfigurácia spotrebiča je taká, že zabezpečuje najefektívnejšie využitie energie.
9. Neodstraňujte akumulátory chladu z koša mrazničky (ak sú súčasťou dodávky).

ČASŤ - 7. ČASTI SPOTREBIČE A PRÍSLUŠENSTVO

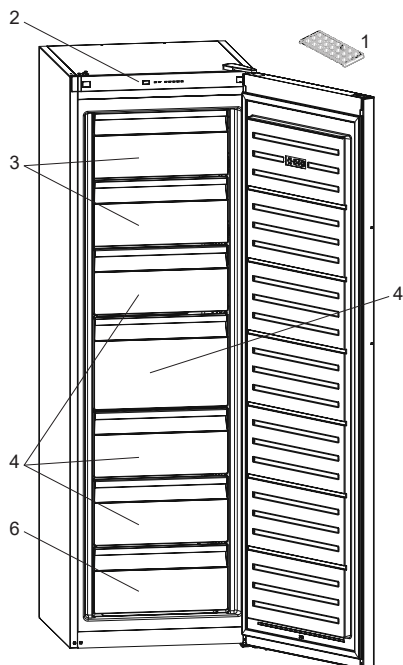

Niektoré modely majú v hornom košíku policu s výrobníkom ľadu.

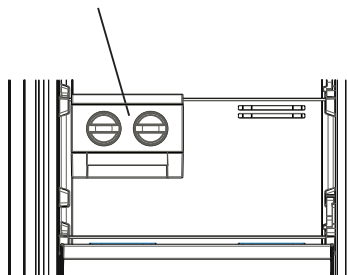

1. Podnos na ľad *
2. Ovládací Panel
3. Záves mrazničky
4. Veľká zásuvka mrazničky
5. Zásuvky mrazničky
6. Dolná zásuvka mrazničky

* V niektorých modeloch

Táto prezentácia sa týka iba častí spotrebiča. Časti sa môžu podľa modelu spotrebiča líšiť.

ČASŤ 8. TECHNICKÉ ÚDAJE

Technické informácie sa nachádzajú na výrobnom štítku na vnútornej strane spotrebiča a na energetickom štítku.

QR kód na energetickom štítku dodanom so spotrebičom poskytuje webový odkaz na informácie súvisiace s výkonom spotrebiča v databáze EU EPREL.

Energetický štítok si uchovajte na použitie spolu s používateľskou príručkou a všetkými ostatnými dokumentmi poskytovanými s týmto spotrebičom.

Tie isté informácie môžete zároveň nájsť v databáze EPREL pomocou odkazu <https://eprel.ec.europa.eu> a názvu modelu aj čísla výrobku, ktoré nájdete na výrobnom štítku spotrebiča.

Podrobnejšie informácie o energetickom štítku nájdete na odkaze www.theenergylabel.eu.

ČASŤ 9. INFORMÁCIE PRE SKÚŠOBNÉ INŠTITÚCIE

Montáž a príprava spotrebiča na overenie ekodizajnu je v súlade s normou EN 62552. Požiadavky na ventiláciu, rozmery na zapustenie a minimálna zadná vôľa sa uvádzajú v tejto používateľskej príručke v ČASTI 1. V prípade akýchkoľvek ďalších informácií vrátane plánov naplnenia sa obráťte na výrobcu.

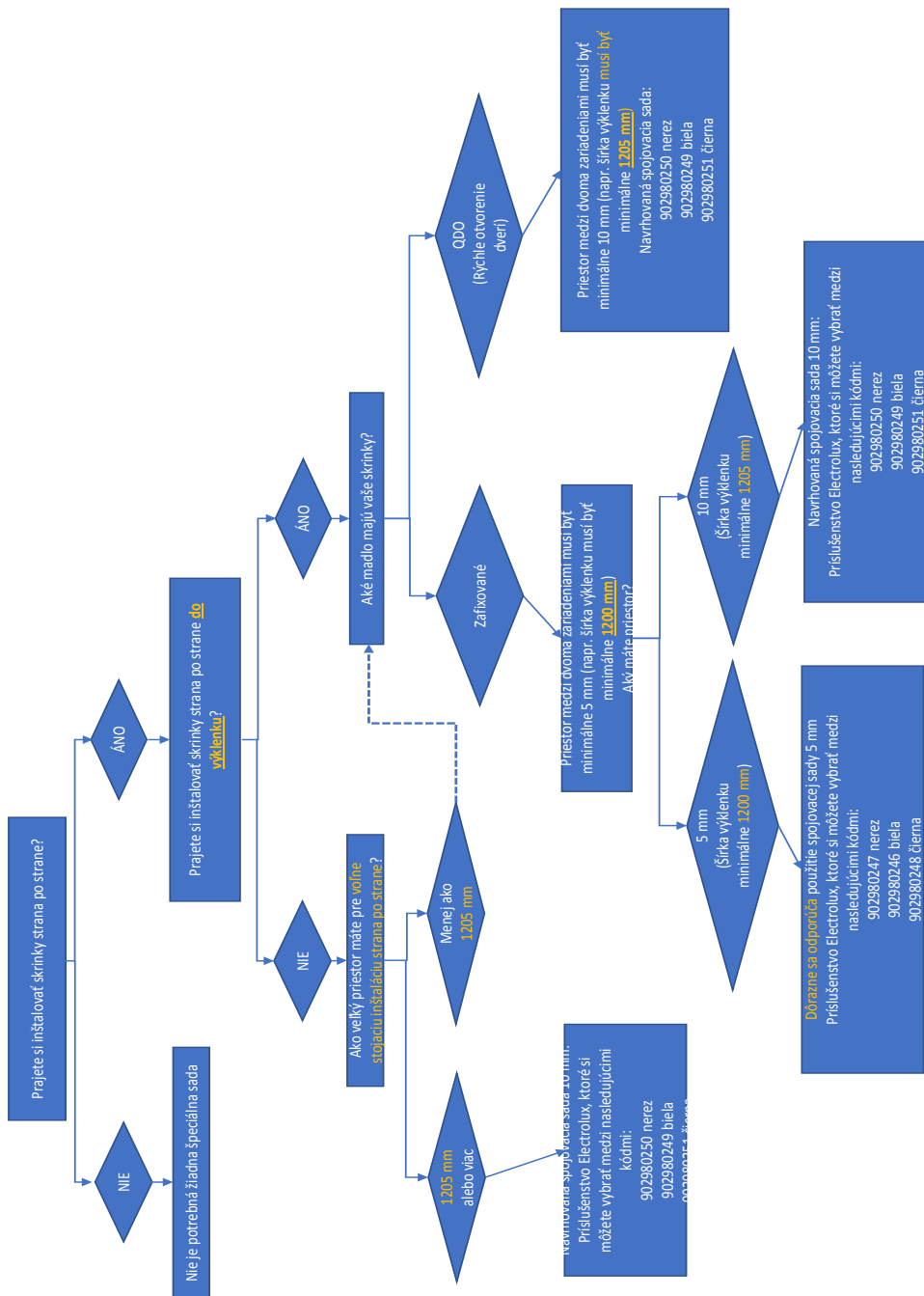

www.aeg.com/shop



CE